

INDUSTRIE-STECKVERBINDER FÜR INDIVIDUELLE ANFORDERUNGEN



Die angegebenen Auszüge aus Normen dienen Ihrer Information, sind jedoch ohne jede Verbindlichkeit. Im Zweifelsfall muss die Originalnorm oder Originalbestimmung in ihrem ganzen Umfang herangezogen werden. Die Normen zitate sind ein Hinweis, wo der interessierte Fachmann nachlesen kann.

Technische Änderungen behalten wir uns vor. Die Angaben spezifizieren die Produkte, sichern keine Eigenschaften zu.

Aktueller Stand (Update): www.walther-werke.de

Die Preise entnehmen Sie bitte der aktuell gültigen Preisliste.

Über WALTHER-WERKE	1
Technische Informationen	2
Einsätze Baureihe A	3
Einsätze Baureihe B/BB/BA	4
Einsätze Baureihe D/DD	5
Einsätze Baureihe MO	6
Gehäuse Baureihe A/D	7
Gehäuse Baureihe B/BB/BA/DD/MO	8
Einsätze + Gehäuse Baureihe BHT/BV/One-Touch	9
Zubehör	10
Artikelnummernverzeichnis	11

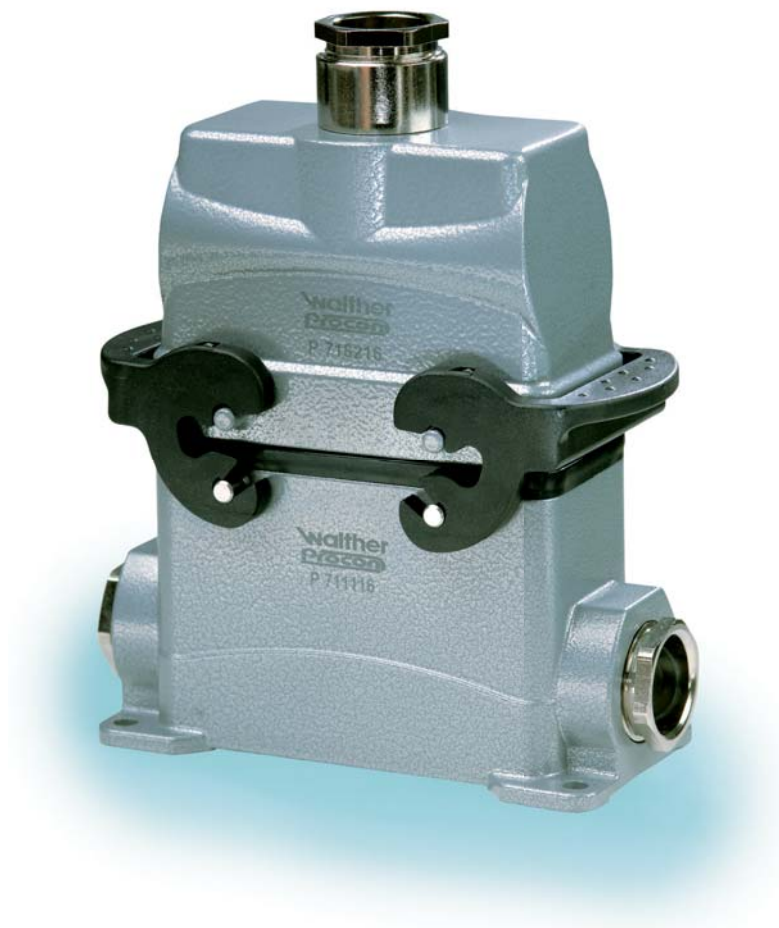

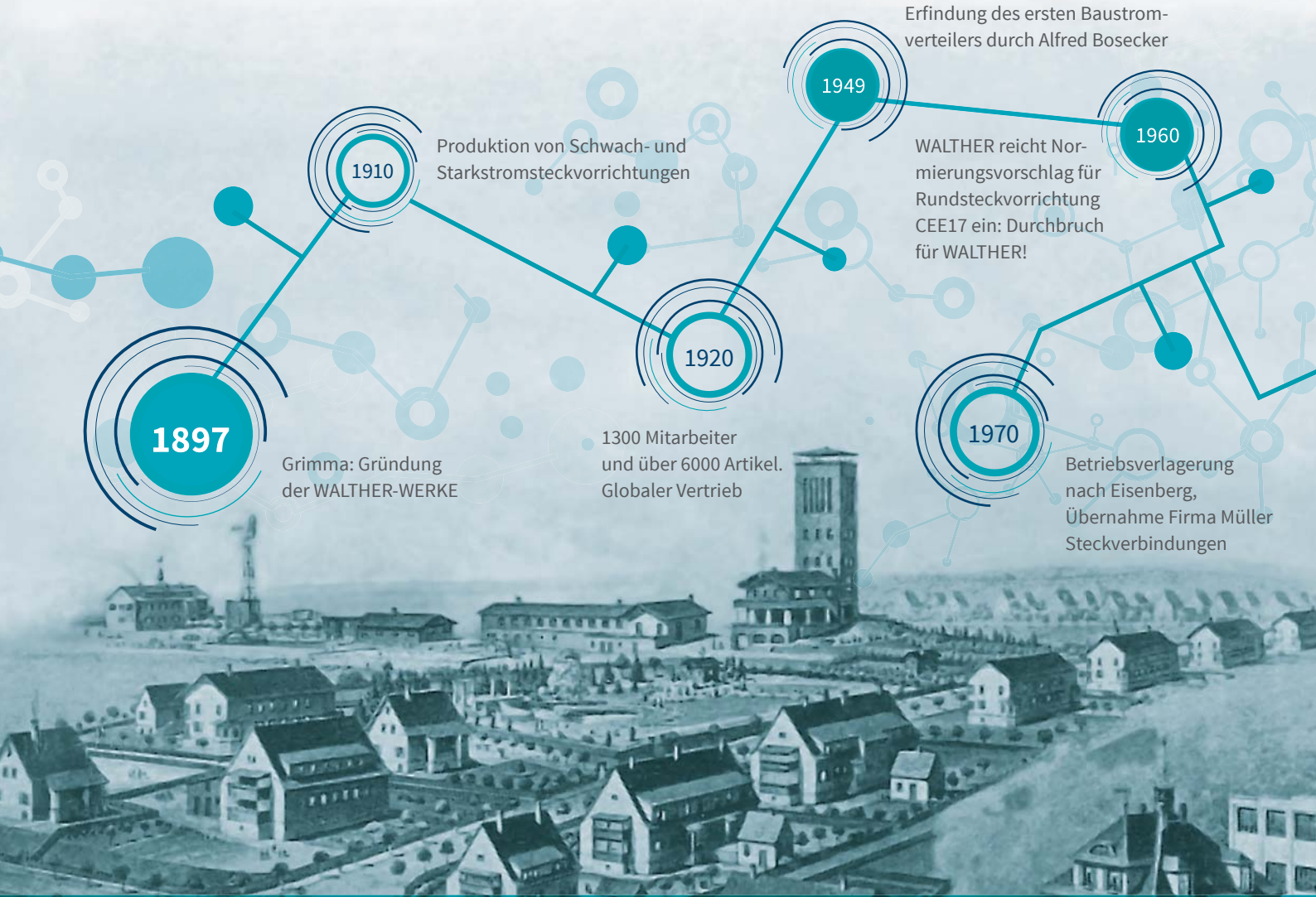

WALTHER-WERKE

ELEKTROTECHNISCHE TRADITION SEIT 1897

1897 – Ferdinand Walther gründet die WALTHER-WERKE. Seitdem hat sich die Welt grundlegend gewandelt. Auf die zweite und dritte folgt nun die vierte industrielle Revolution – Industrie 4.0. In der Arbeitswelt und im Alltag stehen weitreichende Veränderungen bevor. In solch dynamischen Zeiten braucht es zuverlässige Partner, die heute schon die Zukunft vorbereiten.

Die WALTHER-WERKE sind mit über 120 Jahren Erfahrung der Experte im Bereich Niederspannungsverteilung. Seit der Gründung hat das Unternehmen immer wieder bewiesen, passende Produkte und Lösungen für aktuelle und zukünftige Anforderungen zu bieten. Anpassungs- und Innovationsfähigkeit gehören einfach zur WALTHER-DNA. So ist es kein Zufall, dass wesentliche Innovationen, wie der Baustromverteiler in den 1940ern und die CEEtyp-Steckvorrichtung in den 1960ern, Erfindungen der WALTHER-WERKE sind.

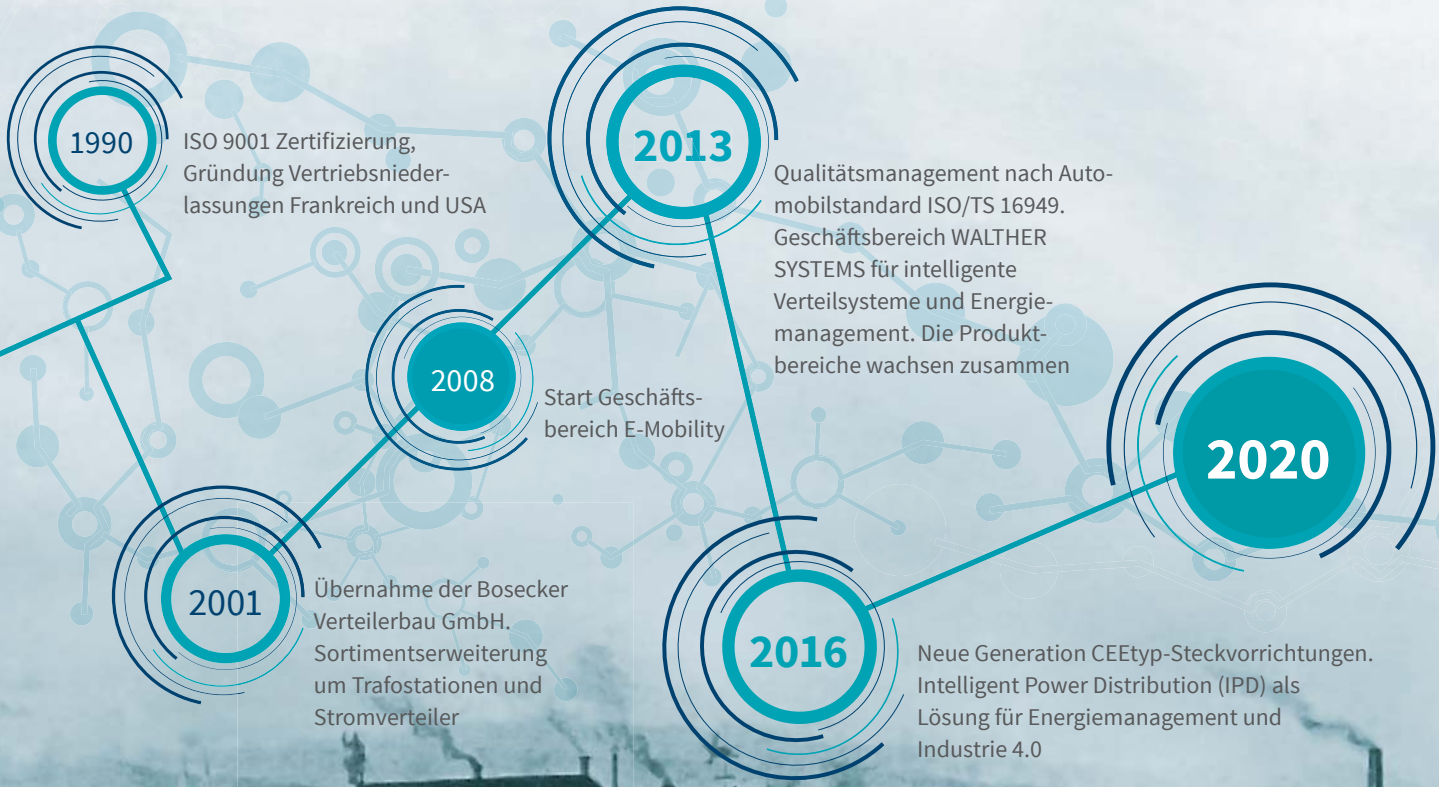

Heute arbeiten in der gesamten Unternehmensgruppe mehr als 400 Mitarbeiter an der Entwicklung, Fertigung und dem Vertrieb von CEEtyp-Steckvorrichtungen, Steckdosenkombinationen, Industriesteckverbindern, Ladeinfrastruktur für Elektromobilität, Stromverteilern und Trafostationen.

Als global agierendes Unternehmen sind die WALTHER-WERKE weltweit in allen Kernmärkten mit ihren Produkten und Dienstleistungen vertreten. Neben mehr als 60 unabhängigen Vertriebspartnern gehören zur WALTHER-Gruppe 100%ige Tochterunternehmen in den USA, Großbritannien, Frankreich und Österreich. Diese sind in den Märkten überwiegend mit Vertriebs- sowie teilweise mit Produktionstätigkeiten vertreten, um unsere Kunden und Partner optimal zu bedienen.

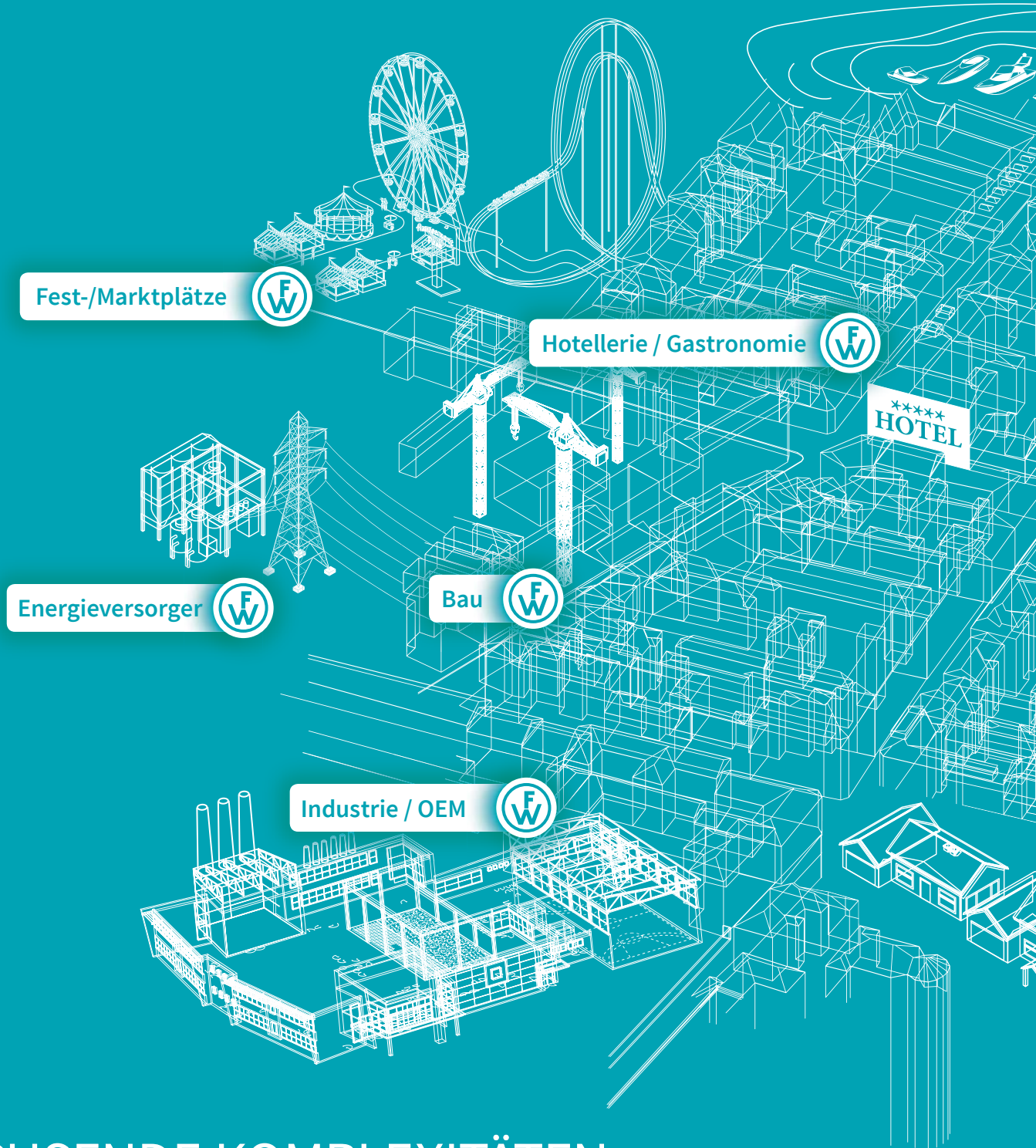

WACHSENDE KOMPLEXITÄTEN ERFORDERN BRANCHENKOMPETENZ

Die effiziente Energieversorgung unserer Volkswirtschaften wird eine der zentralen Herausforderungen in den kommenden Jahrzehnten. Rohstoffe verknappen sich, Bedarfe steigen signifikant. Themen wie Umweltschutz, Sicherheit und Wirtschaftlichkeit rücken immer mehr in den Fokus. Technologische Entwicklungen und inhaltliche Komplexitäten nehmen in allen Anwendungsgebieten rasant zu. Fokussierung und die Ausbildung eines Expertentums sind daher unerlässlich, um den Anforderungen der Zukunft gerecht zu werden.

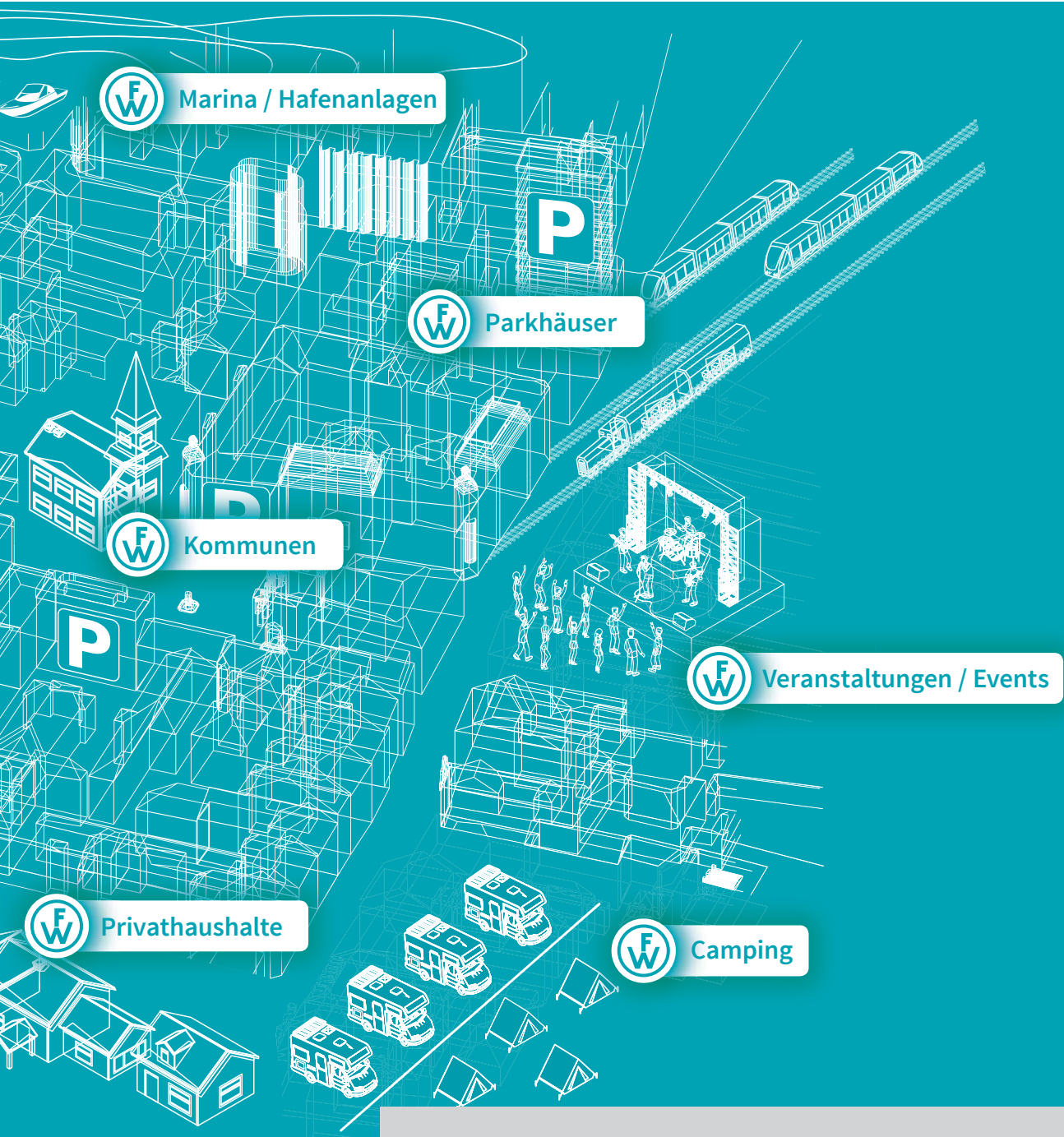

1

2

3

4

5

6

7

8

9

10

11

Über
WALTHER-WERKE

Die WALTHER-WERKE haben sich dies zur Maxime gemacht. Ganzheitliche Systemkompetenz in ausgewählten Anwendungsgebieten ist der Kern unserer strategischen Ausrichtung. Unsere Mission: Wir verbinden elektrische Verbraucher mit dem Energieversorgungsnetz, vornehmlich in den Bereichen Bau, Freizeit, Industrie und Mobilität. Dazu nutzen wir unser einzigartiges Produktportfolio, bestehend aus Trafostationen, Stromverteilern, Steckdosenkombinationen und Stecksystemen, die maßgeschneidert für ihre jeweilige Anwendung sind.

Kombiniert mit über 100 Jahren Erfahrung im Bereich Stromverteilung, konsequenter Kundenorientierung und qualitativ hochwertigen Lösungen, wollen wir unseren Partnern einen maximalen Nutzen liefern. Führende Energieversorger, Automobilhersteller, Baukonzerne und Industrieunternehmen, ebenso wie Betreiber von Campingplätzen oder Yacht- und Containerhäfen sowie Ausrichter von Veranstaltungen vertrauen daher weltweit unseren Lösungen.

KOMPETENZEN UND ENGAGEMENT

Die WALTHER-WERKE zeichnen sich traditionell durch eine sehr hohe Fertigungstiefe aus. So werden nahezu alle wesentlichen Komponenten an den deutschen Produktionsstandorten produziert. Dadurch garantieren wir unseren Kunden ein Höchstmaß an Flexibilität, Qualität und vor allem auch Technologiekompetenz. Individuelle Kundenanforderungen können von A - Z von WALTHER bearbeitet werden. Von der Erstellung von Lasten- und Pflichtenheften in Abstimmung mit unseren Kunden über die Entwicklung, Konstruktion und Werkzeugrealisierung, bis hin zum validierten Produkt durch das hauseigene Prüflabor: alles aus einer Hand. Komponenten, die nicht aus unserer Fertigung stammen, beziehen wir ausschließlich von namhaften Qualitätsherstellern, mit denen wir langfristige Partnerschaften pflegen. Denn schlussendlich landen diese in einem WALTHER-Produkt – und damit tragen wir die Verantwortung für die Zufriedenheit unserer Kunden.

Aber wir arbeiten nicht nur unter dem eigenen Dach. Zur WALTHER-WERKE Tradition gehört ebenfalls, sich ehrenamtlich in Verbänden sowie in nationalen und internationalen Normungsgremien zu engagieren und Verantwortung zu übernehmen. So können wir zum einen unsere umfangreichen Produkt- und Systemkenntnisse in die Standardisierung einbringen und zum anderen unsere Kunden stets mit up-to-date Informationen beraten.

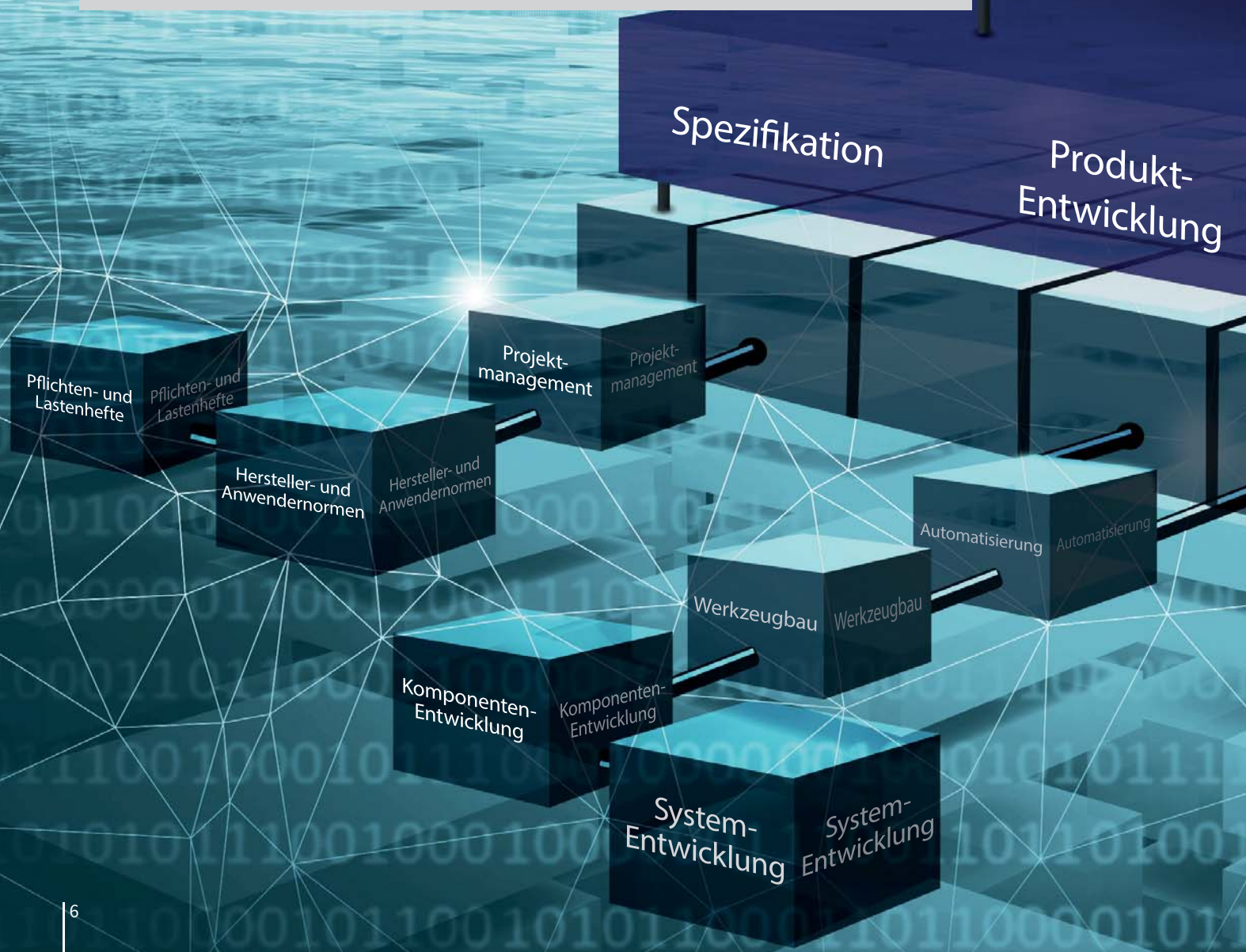

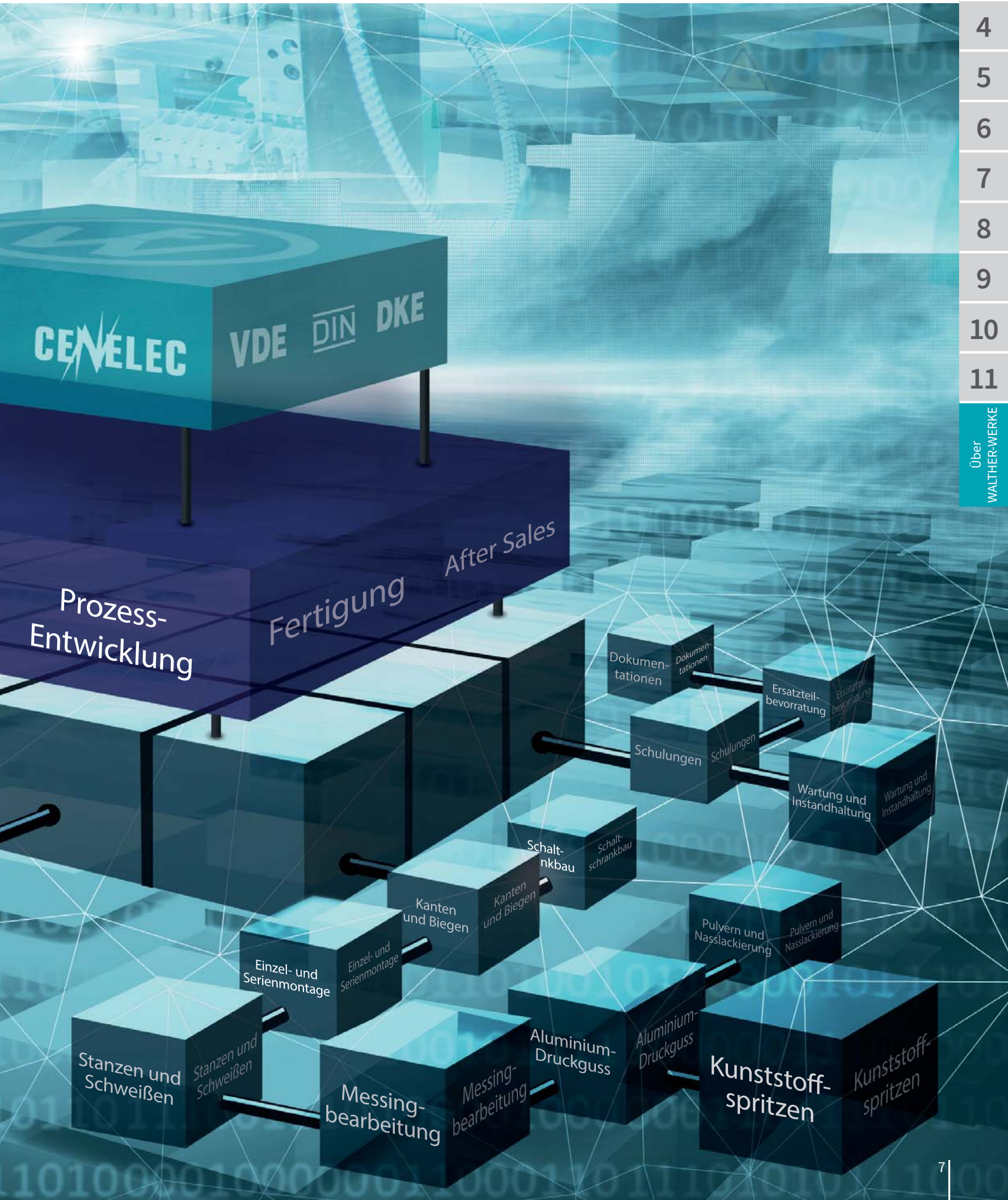





INTEGRIERTE MANAGEMENTSYSTEME SORGEN FÜR KUNDEN- ORIENTIERTE PROZESSE

Qualität und Qualitätsmanagement bedeutet bei WALTHER-WERKE weit mehr als die reine Produktqualität in Form von Wertigkeit und Zuverlässigkeit. Qualitätsmanagement ist für uns ein ganzheitlicher Managementansatz und äußert sich in allen Aktivitäten des Unternehmens.

Somit zielen wir nicht nur auf die Qualitätssicherung ab, sondern vor allem auf die kontinuierliche Verbesserung sämtlicher Prozesse, gleich ob wertschöpfend oder unterstützend – immer mit dem Ziel maximaler Kundenzufriedenheit. Qualität beginnt mit der Erfassung der Kunden- und Marktbedürfnisse und erstreckt sich über die Produktentwicklung (FMEA, APQP etc.) bis zum gesamten Lebenszyklus unserer Produkte. Prozesse müssen in Effizienz und Effektivität messbar und somit steuerbar sein. Dieses ganzheitliche Qualitätsmanagement bildet für uns das Fundament für langfristig erfolgreiche Geschäftsbeziehungen mit unseren Partnern.

Unsere Fertigung hat mit dem ‚WALTHER-WERKE Produktionssystem (WPS)‘ ein Lean Management etabliert und damit Verlust und Verschwendung den Kampf angesagt.

Heute verfügen wir über ein modernes und regional referenziertes Produktionssystem, welches über ein konsequentes Shop-Floor Management alle relevanten Leistungsindikatoren kaskadiert darstellt und durch Problemlösungsmethoden in Verbindung mit einem breiten Lean-Methodenkoffer (SMED, One Piece Flow, Kanban, TPM, Wertstromdesign etc.) kontinuierlich im Sinne unserer Kunden optimiert. Qualifizierte KVP-Teams arbeiten täglich an der Verbesserung unserer Prozesse und integrieren dabei die Vorschläge aller Mitarbeiter zu besten Lösungen. Lean Management und somit kontinuierliche Verbesserung (KVP) ist bei WALTHER heute zur Unternehmenskultur gereift.

1

2

3

4

5

6

7

8

9

10

11

Über
WALTHER-WERKE

VERTRIEB: WELTWEITE PRÄSENZ FÜR MAXIMALE KUNDENNÄHE

Unser Slogan „your best connection“ ist nicht nur als oberste Maxime für die beste Verbindungstechnik zu sehen, sondern gilt insbesondere als Ansporn und Leitlinie unseren Kunden gegenüber, stets eine verlässliche und vertrauensvolle „Verbindung“ zu garantieren. Nur durch die enge Kommunikation mit unseren Kunden werden maßgeschneiderte Lösungen erst möglich. Ein dichtes weltweites Vertriebsnetz, bestehend aus vier eigenen Tochterunternehmen und 60 internationalen Vertretungen auf allen

Kontinenten unterstreicht unseren Anspruch, durch Kompetenz und Marktnähe die Wünsche unserer Kunden zu erfüllen. Uns geht es nicht um kurzfristige Erfolge, sondern um eine langjährige und kontinuierliche Partnerschaft, die einen wichtigen Beitrag in der strategischen Ausrichtung unserer Kunden bildet und daher ein unabdingbarer Bestandteil in deren Wertschöpfungsprozess darstellt.



BOSECKER VERTEILERBAU SACHSEN GMBH,
ZITTAU



WALTHER-WERKE FERDINAND WALTHER
GMBH, WALTHER SYSTEMS, LEIPZIG



F. WALTHER ELECTRIC CORP,
USA

Wir verstehen uns als idealen Partner des Elektrohandwerks sowie als Systemlieferant für die Industrie und die Baubranche. Damit wir die Verfügbarkeit unserer Produkte jederzeit sicherstellen können, nutzen wir darüber hinaus die logistischen Möglichkeiten unserer Elektrogroßhandelspartner. Dabei steht die Zufriedenheit unserer Kunden im Mittelpunkt unseres Handelns. Weltweit, mit hochqualitativen Produkten und perfektem Service „Made in Germany“.



WALTHER-WERKE, EISENBERG



F. WALTHER ELECTRICS LTD,
GROSSBRITANNIEN



F. WALTHER SARL,
FRANKREICH



WALTHER ELECTRIC GMBH,
ÖSTERREICH

WALTHER-WERKE – VERBINDET ZWISCHEN ELEKTRISCHEN VERBRAUCHERN, ABNEHMERN UND DEM ENERGIEVERSORGERNETZ

Wir bieten ganzheitliche Lösungen für die Stromverteilung ab der Mittelspannung und bringen diese zum Verbraucher. Gleich ob Baukran, Elektroauto, Industrieanlage oder Campingwagen – mit stationären und mobilen Trafostationen und Schaltanlagen transformieren bzw. schalten wir Niederspannung auf maximal 400 V. Die dezentrale Verteilung erfolgt dann über eine breite Auswahl an unterschiedlichsten Haupt-, Unter- und Endverteilern für verschiedenste temporäre oder stationäre Einsatzzwecke. Das Besondere dabei: die Stromverteilung ist skalierbar und jederzeit erweiterbar – je nach Energiebedarf.

Den „Übergabepunkt“ an den Verbraucher bilden CEEtyp-Steckvorrichtungen, Industriesteckverbinder und Ladesteckvorrichtungen für Elektromobilität. Diese sind „Made by WALTHER“. Das bedeutet, alles aus einer Hand, alles miteinander verwandt; ausgelegt auf maximale Lebensdauer, selbst unter schwersten Umgebungsbedingungen.

BAU

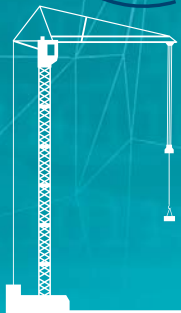

Konfektionierte Leitung

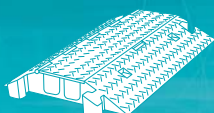

Kabelbrücke

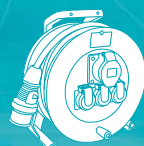

Kabeltrommel



tragbare Steckdosenkombination

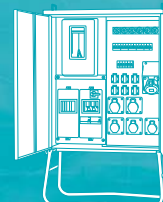

Baustromverteiler

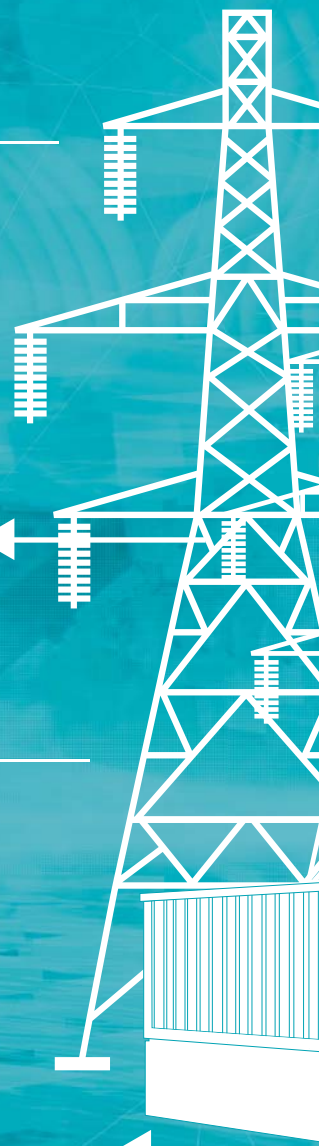

FREIZEIT



Konfektionierte Leitung



Eventverteiler

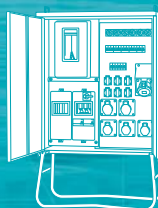

Baustromverteiler



ECOLECTRA 200 Ladesäule

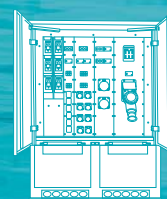

Modulverteiler

Trafostation

Durch die einzigartige Breite und Tiefe der Produktpalette sind die WALTHER-WERKE in der Lage, ganzheitliche Lösungen und Systeme für Kunden zu konzipieren, die optimal aufeinander abgestimmt sind. Der Vorteil für unsere Kunden liegt vor allem darin, dass nur ein Ansprechpartner für das gesamte Projekt, mit allen systemischen Gesamtanforderungen, verantwortlich zeichnet.

Somit bleibt es unseren Kunden erspart, mühselig Einzelkomponenten zusammenzufügen. Auch bei Erweiterungsbedarf oder sonstigen technischen Herausforderungen gibt es immer nur einen Ansprechpartner. Durch seine Anlagenkenntnisse ist dieser in der Lage, schnell effektive und effiziente Lösungen zu bieten.

INDUSTRIE

IPD

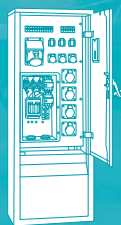

Industrie-
verteiler

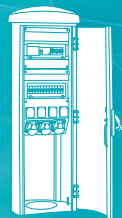

Pollersäule



Wand-
steckdosen-
kombination



Hänge-
steckdosen-
kombination



Konfektionierte
Leitung



MOBILITÄT

IPD

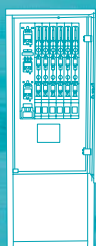

Kabelverteiler



EVOLUTION 350
Ladesäule



Wallbox



CUBE
Pedelec-
Ladeschrank



Ladeleitung



SIGNAL- UND LEISTUNGS- ÜBERTRAGUNG MIT PROCON INDUSTRIE-STECKVERBINDERN

Das Industrie-Steckverbinder-Sortiment setzt sich aus Gehäusen und Einsätzen zusammen. Sockel-, Anbau-, Tüllen- und Kupplungsgehäuse der Baureihen A3-A32 und B6-B48 sind in den Materialien Aluminium, Zink und Kunststoff verfügbar und können mit verschiedenen Verriegelungsarten (Quer-, Längs- und Zentralverriegelung) ausgestattet werden.

Die glasfaserverstärkten Kunststoffeinsätze können 3 bis 280 Kontakte aufnehmen und als Crimp-, Schraub-, Push-In- oder Schneidklemmanschluss ausgelegt werden. Je nach Anwendung sind spezielle Hochstrom-, Hochvolt- oder Hochtemperatureinsätze verfügbar. Mit modularen Einsätzen können bis zu 80 A bzw. 1.000 V übertragen werden. Weiterhin bietet das System die Möglichkeit Koax-, RJ45-, Universal- oder Profi-Bus-, sowie Pneumatikmodule einzusetzen.

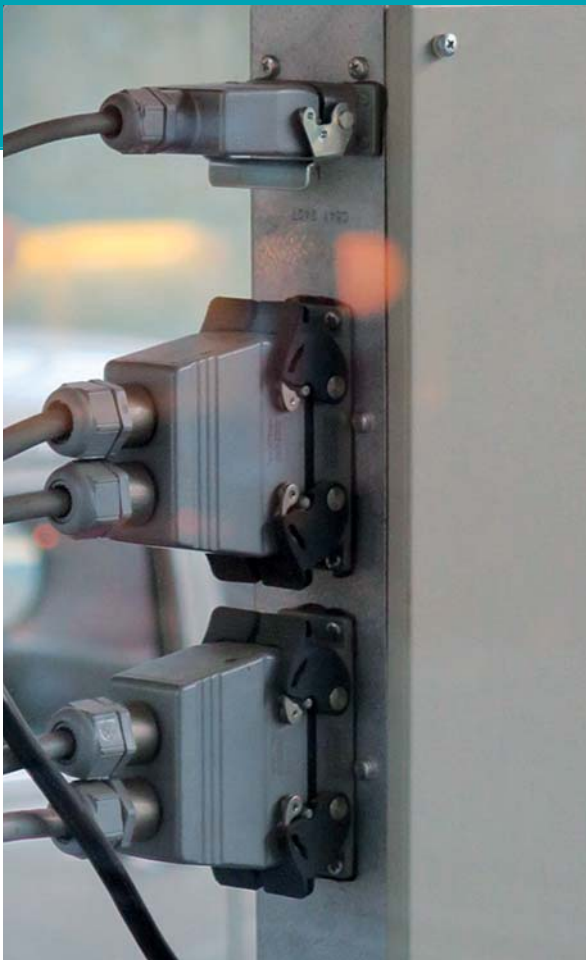



1

2

3

4

5

6

7

8

9

10

11

Technische
Informationen

Gehäuse

A3	A10	A16	A32	B6	B10	B16	B24	B32	B48
----	-----	-----	-----	----	-----	-----	-----	-----	-----

in allen unten aufgeführten Verriegelungstechniken möglich

Gehäuseart	A3	A10	A16	A32	B6	B10	B16	B24	B32	B48
Sockelgehäuse ohne Klappdeckel	Material	Material	Material	Material	Material	Material	Material	Material	Material	Material
Sockelgehäuse mit Klappdeckel	Material	Material	Material	Material	Material	Material	Material	Material	Material	Material
Anbaugehäuse ohne Klappdeckel	Material	Material	Material	Material	Material	Material	Material	Material	Material	Material
Anbaugehäuse mit Klappdeckel	Material	Material	Material	Material	Material	Material	Material	Material	Material	Material
Tüllengehäuse ohne Bügel	Material	Material	Material	Material	Material	Material	Material	Material	Material	Material
Tüllengehäuse mit Bügel	Material	Material	Material	Material	Material	Material	Material	Material	Material	Material
Kupplungsgehäuse	Material	Material	Material	Material	Material	Material	Material	Material	Material	Material
Schraubtüllen	Material	Material	Material	Material	Material	Material	Material	Material	Material	Material
Bajonetttüllen	Material	Material	Material	Material	Material	Material	Material	Material	Material	Material

Material Kunststoff Zink Standard Alu Seewasser Alu

Verriegelungstechniken

				
IP 65 Querverriegelung	IP 65 Längsverriegelung	IP 65 ONE TOUCH	IP 68 Schraubverriegelung	IP 67 Bajonettverriegelung

Verschraubungen

					
Druckschraube, mit Dichting ausschneidbar, mit Druckringen	Vollverschraubung Messing, vernickelt	Spezialkabelverschraubung Messing, vernickelt	Druckschraube mit Zugentlastung, Messing, vernickelt	Blindstopfen Messing, vernickelt	EMV-Verschraubungen Messing, vernickelt

Einsätze

	3-polig bis 280-polig	Ampere	Volt AC	Polzahl	Anschlussart	Anschlussquerschnitt in mm ²
Baureihe	Buchse Stift					
A		10 10	250/400V 250/400V	3 - 32 5 - 32	Schraub Crimp	0,5 - 1,5 0,14 - 2,5
B		16 16 16	500V 500V 500V	6 - 48 6 - 48 6 - 48	Schraub Push-In Schneid	0,5 - 2,5 0,5 - 2,5 0,5 - 2,5
BB		16	500V	10 - 92	Crimp	0,14 - 4,0
BHT		16	500V	6 - 24	Schraub	0,5 - 2,5
BA		35	690V	6 - 12	Schraub	0,5 - 6,0
BV		16	690V	3 - 32	Schraub	0,5 - 2,5
D		10	250V	7 - 128	Crimp	0,14 - 2,5
DD		10	250V	24 - 216	Crimp	0,14 - 2,5
MO		max. 80	max. 1000V	3 - 280	Schraub Crimp	0,09 - 10,0

1

2

3

4

5

6

7

8

9

10

11

Technische
Informationen

Anschlussarten

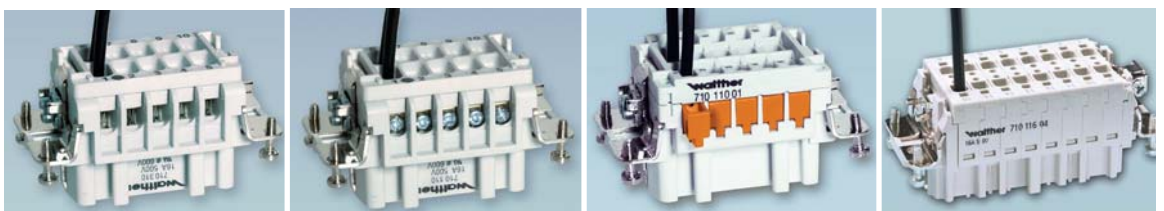

Kontaktträger für
Crimpanschluss
0,14 - 4 mm²

Schraubanschluss
0,5 - 2,5 mm²
Schraubenantrieb:
Pozidrive PZ 0 (Serie A)
Pozidrive PZ 1 (Serie B)

Schraubenloser Anschluss
(Schneidklemmtechnik)
0,5 - 2,5 mm²

Push-In Anschluss
(Steckklemmtechnik)
0,5 - 2,5 mm²

Kontaktträger
Werkstoff:
Temperaturbereich:
Brennbarkeitsklasse:
Mechanische Lebensdauer:

Standard
Glasfaserverstärktes Polyamid
-40 °C bis +125 °C
V0
≥ 500 Steckzyklen

Sonderausführung
Hochwärmebeständiges Polyamid
bis +180 °C
≥ 500 Steckzyklen

Kontakte
Werkstoff:
Oberfläche:

Standard
Kupferlegierung hartversilbert
3 µm Ag, hartvergoldet 2 µm Au
über 3 µm Ni

DAS PROCON INDUSTRIESTECKVERBINDER-SYSTEM

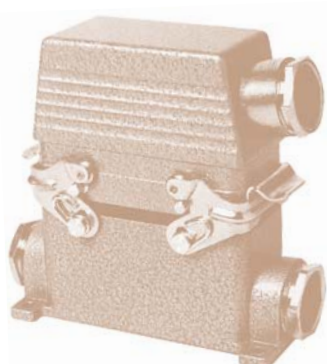

Die rasante Entwicklung der Wirtschaft in den 50er Jahren des letzten Jahrhunderts, besonders im Maschinen- und Anlagenbau, forderte eine bis dahin kaum gekannte Flexibilität. Ständige Anpassungen an den „letzten Stand der Technik“ verlangten ein schnelles Umrüsten auf geänderte oder neue Artikel.

Sehr schnell erkannte man, dass nur automatisierte Anlagen die geforderte Präzision und Qualität erzeugen konnten. Automatisierte Vorgänge innerhalb von Maschinen und Anlagen benötigten eine funktionssichere elektrische Ausrüstung, die ständig Abläufe steuerte oder regelte und Messdaten verarbeitete.

Die bis dahin verwendeten elektrischen Verdrahtungssysteme und Verbindungen zu peripheren elektrisch angetriebenen Anlagenteilen konnten diese Anforderungen nicht mehr erfüllen.

Das führte zur Entwicklung von Steckverbindern in rechteckiger Form. Diese Grundfläche bietet die größtmögliche Flächennutzung für verschiedene Kontaktanordnungen, nach denen man die einzelnen Baureihen unterscheidet. Außerdem ist die rechteckige Form sehr gut und platzsparend in Maschinennischen, in Profilstählen und an Schaltschrankflächen zu montieren.



Für einen kompletten Steckverbinder sind folgende Einzelkomponenten zu bestellen:

Buchseneinsatz

mit Schraub- oder Crimpanschluss (*Kontakte extra bestellen*), Schneidklemm-Technik oder Push-In-Technik (Steckklemmen).

Stifteinsatz

mit Schraub- oder Crimpanschluss (*Kontakte extra bestellen*), Schneidklemm-Technik oder Push-In-Technik (Steckklemmen).

Tüllengehäuse

Niedrige oder hohe Bauform, Kabelausgang seitlich oder gerade, 2 Verriegelungsbügel.

Gehäuseunterteil

- Anbaugehäuse, mit oder ohne Abdeckkappe, aus Kunststoff oder Metall, 1 oder 2 Verriegelungsbügel.
- Sockelgehäuse, niedrige oder hohe Bauform, mit oder ohne Abdeckkappe, aus Kunststoff oder Metall, 1 oder 2 Verriegelungsbügel, 1 oder 2 Kabelausgänge.
- Kupplungsgehäuse für fliegende Verbindungen

Zubehör

Verschiedene Kabelverschraubungen, separat lieferbare Abdeckkappen, Sperrbolzen und Führungselemente für Codierung



Im PROCON Industriesteckverbinder-System ist ein Gehäuse nicht nur einer Baureihe zugeordnet. Vielmehr kann es Buchsenkontaktträger oder Stiftkontaktträger unterschiedlicher Baureihen aufnehmen.

Man hat keine Steckdosen und Stecker, sondern Gehäuse für Buchsen- oder Stiftkontaktträger. So kann der Elektrokonstrukteur bei Rückspannungsgefahr in offenen Steuerungen das Potential immer an einen Buchsenkontakt legen.

In den elektrischen Bemessungskennwerten unterscheiden sich die PROCON-Baureihen untereinander. Kennwerte wie Bemessungsstrom, Bemessungsspannung, Bemessungsstoßspannung, Verschmutzungsgrad, Durchgangswiderstand und Temperaturbereich werden durch die Konstruktion der Kontaktträger fixiert. Diese Angaben entnehmen Sie bitte dem technischen Kennwertblatt, das jeder PROCON-Baureihe vorgeschaltet ist. Grundsätzliche Gemeinsamkeiten bestehen jedoch in den wählbaren Anschlusstechniken.

Vorschriften und Zulassungen

PROCON Industriesteckverbinder werden entsprechend
 DIN VDE 0627
 DIN VDE 0110
 IEC 60 664-1
 DIN EN 61 984
 DIN EN 60 529
 DIN EN 175 301-801
 DIN/IEC 512
 gefertigt.

CE-Kennzeichnung

PROCON Industriesteckverbinder sind als elektronische Bauelemente nach Entscheidung der Europäischen Kommission nicht kennzeichnungsfähig (Guidelines on the Application of Council Directive 73/23/EEC - July 1997).

Die Mehrzahl der aufgeführten PROCON Industriesteckverbinder verfügt derzeit über folgende, zum Teil für mehrere Länder gültige, Zulassungen:



Vorteile von PROCON Industrie-Steckverbindern



- leichte Bedienbarkeit dank eines ausgeklügelten Verriegelungssystems
- ergonomisch gestaltete Griffe
- großer Anschlussraum - durch unterschiedliche Gehäusehöhen
- gut lesbare schwarze Kontaktnummern auf den Einsätzen
- offene, unverlierbare Schrauben sorgen für denkbar einfache Montage der Kontakteinsätze
- hochwertige Pulverbeschichtung der Gehäuse
- einfache und platzsparende Montage in Maschinennischen, Profilstählen und an Schaltschrankflächen
- Befestigungsmaße am Gehäuseboden angegeben
- Anlagenteile können an verschiedenen Fertigungsstätten unabhängig montiert werden, um sie dann vor Ort zusammenzuführen. Alle elektrischen Verbindungen müssen nur noch zusammengesteckt werden
- vielfältige Codierungsmöglichkeiten bei PROCON Steckverbindern gleicher Polzahl und Baureihe verhindern eine falsche Verbindung absolut
- Anlagenteile sind z. B. für Wartungsarbeiten leicht zu demontieren und können auf separaten Prüfständen getestet und bei Bedarf einfach und schnell ausgetauscht werden
- Die Inbetriebnahme von Anlagen vor Ort ist mit PROCON Steckverbindern ein genau terminierbarer Vorgang.
- Qualitätssicherung nach DIN EN ISO 9001
- made in Germany



1
2
3
4
5
6
7
8
9
10
11

Technische Informationen

Einsatzgebiete von PROCON Industrie-Steckverbindern

PROCON Steckverbinder finden in der Steuer-, Mess- und Regeltechnik ebenso Anwendung wie im Maschinen- und Anlagenbau. Sie dienen der Stromversorgung und Steuerung gleichermaßen. Auch für Aufgaben in der Licht- und Bühnentechnik wird auf sie zurückgegriffen.

PROCON Steckverbinder sind gleichzeitig auch Schnittstellen für PCs oder Diagnosegeräte, um Betriebsdaten oder Überwachungen während des Anlagenbetriebes zu übertragen.

z. B. Schaltschrankbau

Schraubbare Tüllengehäuse

Diese Alternative spart das Anbaugehäuse. Zwei preiswerte Anbauflansche werden mit je zwei Schrauben in der Schaltschrankwand verschraubt. Dann wird der Einsatz in die Flansche montiert, das montierte Tüllengehäuse wird aufgesteckt und mit zwei Schrauben M6 befestigt. Schutzgrad IP68. Kabelausführung am Tüllengehäuse wahlweise von oben oder seitlich.

Klemmenadapter, Kombi-Rastelement

Spezielle Kontaktträger mit Klemmenadaptern stehen für die Anbaugehäuse zur Verfügung. Sie ermöglichen direkte Messungen während des Betriebs, sind deutlich zu kennzeichnen und sehr gut zugänglich. In Verbindung mit dem Kombi-Rastelement sind die Klemmenadapter auf DIN-Schienen aufrastbar und somit für Schaltschrank-Innenanwendungen geeignet.

Adapter- und Blindplatten

Die Standardisierung im Schaltschrankbau hat auch für die Steckverbinder neue Entwicklungen nach sich gezogen. Der Vorteil der Einschubtechnik ist nur gewährleistet, wenn der Einschub auch aus dem Schaltschrank herausgenommen werden kann. Also müssen alle Verbindungen zum Einschub steckbar gemacht sein, die Belegung der Steckkontakte muss definiert sein (Schnittstellen, wie z. B. V 24, RS 485). Zu diesem Zweck werden Adapterplatten für Sub-Miniatur-Steckverbinder verwendet, die die Montage der Kontaktträger im PROCON-Gehäuse realisieren.

Stecker montageplatten

Stecker montageplatten ersetzen Reihenklammern an den Stellen, an denen die Abgänge an peripherer Baugruppen gehen. Sie sind wie Reihenklammern auf DIN-Schienen aufrastbar. Besonders vorteilhaft ist die schwenkbare Kontaktträgerbefestigungsplatte, die im ausgeschwenkten Zustand völlig freie Zugänglichkeit zu den Anschlussklammern der Kontaktträger zulässt und somit während des Betriebes Messungen ermöglicht.

Zusätzlich ist im Fuß der Stecker montageplatte genügend Platz, um zugeordnete Elektronikheiten, wie Optokoppler, Schutzdioden, Filter und ähnliche Funktionen unterzubringen.

Der größte Vorteil ist eine trennbare, aber trotzdem sichere Verbindung von Stift- und Buchsen-einsatz.

Die steckbaren Abgänge aus Schaltschränken werden mittels Anbaugehäusen durchgeführt. Die Schaltschränke haben Seitenwände mit vorgeprägten rechteckigen Aussparungen für das Anbaugehäuse B 24. Werden Anbaugehäuse anderer Baureihen benötigt, lassen sich diese durch Adapterplatten an die vorhandene Aussparung anpassen. Ebenso stehen Blindplatten zur Verfügung, die ein Aufrüsten des Schaltschranks ermöglichen.



PROCON-Gehäuse

Fest installierte Gehäuse

- Sockelgehäuse mit einer oder zwei Leitungseinführungen
- Anbaugehäuse mit einer Öffnung im Boden für Schaltschrankbau

Freie Gehäuse

- Tüllengehäuse
- Kupplungsgehäuse



Dem Anwender steht eine Vielzahl unterschiedlicher Gehäusehöhen zur Verfügung. Einerseits, um bei großen Leiterquerschnitten einen genügend großen Anschlussraum zu bieten, andererseits, damit über die größere Oberfläche des Anschlussraums die entstehende Verlustwärme abgeführt wird.

Doppelt breite PROCON-Gehäuse (Baureihe A 32, B 32 und B 48) für den universellen Einsatz gestatten den Einbau von zwei Kontakteinsätzen/-trägern, z. B. zwei Einsätze Baureihe BA 6 oder ein Einsatz Baureihe DD 72, in einem Gehäuse. Damit können z. B. 6 x 35 A Leistung und 72 x Signal- oder Steuerimpulse gleichzeitig übertragen werden.

Verriegelungsarten

PROCON-Gehäuse sind in den verschiedenen Baureihen auch mit unterschiedlichen Verriegelungssystemen erhältlich. So kann der Anwender nach seinen eigenen Anforderungen auswählen. Diese Verriegelungssysteme stehen zur Verfügung:

- Querverriegelung, IP 65
- Längsverriegelung, IP 65
- Zentralverriegelung, IP 65
- Schraubverriegelung, IP 68
- Bajonettverriegelung, IP 67

An den Gehäuseunterteilen können Quer- oder Längsverriegelungsbügel angebracht werden. Gehäuseunterteile mit Querverriegelungsbügeln können nur mit losen Schutzdeckeln abgedeckt werden. Bei den Unterteilen mit Längsverriegelungsbügel kann der Schutzdeckel (Kunststoff oder Alu) fest anscharniert werden und bei getrennter Steckvorrichtung mit dem Längsverriegelungsbügel fest verschlossen werden.

Bei der Zentralverriegelung ist der Bügel am Oberteil montiert, dadurch ergibt sich ein platzsparender Aufbau - ideal für seitliche Anreihungen. Hier stehen keine Schutzdeckel zur Verfügung.



Die Schraubverriegelung (zwei M 6 Schrauben) wird mit einem Schraubendreher befestigt. Durch die Betätigung mit Werkzeugen wird ein Öffnen durch Unbefugte erschwert. Hier stehen für den Schaltschrank sowie die Tüllengehäuse Schutzdeckel zur Verfügung.

An Gehäuseoberteilen können auch Querverriegelungsbügel angebracht werden. Dann sind an den Unterteilen Verriegelungsnocken montiert, und es können anscharnierte Klappdeckel befestigt werden, die aber nicht verriegelbar sind.



1
2
3
4
5
6
7
8
9
10
11

Technische
Informationen

Anschlusstechniken



Schraubanschluss mit Drahtschutz

verhindert das Ausweichen und Abscheren der Einzeladern einer Litzenleitung.

Schraubanschluss ohne Drahtschutz

findet Verwendung bei Installationen mit vorkonfektionierten Leitungen mit Stiftkabelschuhen oder aufgecrimpten Aderendhülsen.

Der Schraubanschluss ist sehr servicefreundlich und deswegen auch am meisten eingesetzt.

Die Qualität der Verbindung hängt jedoch stark von der Sorgfalt des Anwenders ab. Auch können starke Maschinenschwingungen die Qualität der Schraubverbindung beeinflussen.



Crimpanschluss

Die derzeit perfekte Art elektrische Verbindungen herzustellen ist die Crimptechnik.

Leiter und Kontakt sind exakt aufeinander abgestimmt, das Crimpwerkzeug ist ebenfalls genau auf den Leiterquerschnitt einstellbar, so dass eine stets gleichmäßige - im Zweifelsfall auch reproduzierbare, vom Anwender unabhängige - elektrische Verbindung hergestellt wird. Die Crimpstelle ist gasdicht, so kann an der Stromübergangsstelle kein Sauerstoff eintreten; damit ist jegliche Korrosion verhindert und ein konstant niedriger Übergangswiderstand gewährleistet.

Crimpverbindungen sind von Hand, halbautomatisch oder vollautomatisch herstellbar. Man unterscheidet Crimpkontakte ohne Rastfeder (die Rastfeder ist im Kontaktträger montiert) und Crimpkontakte mit Rastfeder (die Rastfeder ist auf dem Kontakt montiert).



Crimpwerkzeuge
siehe Kapitel Zubehör

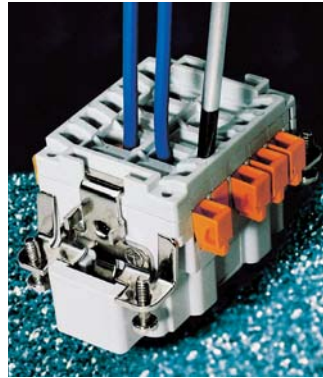

Schneidklemm-Technik

Bei Einsätzen mit Schneidklemm-Technik wird die noch nicht abisolierte Leitung einfach in die zuvor geöffnete Kontaktbuchse eingesteckt, der Schieber mit Schneidmesser zugehebelt (mittels Schraubendreher) - fertig.

Codierung

Neben den bekannten Codierarten lässt sich zuzüglich eine einfache, preiswerte Einsteckcodierung am Einsatz vornehmen. Je nach Größe des Stift- und Buchsen-einsatzes lassen sich zwei, vier oder acht Codierteile einsetzen.



Die Vorteile im Überblick

- Kein Abisolieren
- Keine Aderendhülsen
- Kein Schrauben

Spart bis zu 60 % Montagezeit

- Prüfabgriff im Schieber
- Kein Aufspleißen der Drähte bei flexiblen Leitern
- Kompatibel zu Schraub- und Crimpkontakt-einsätzen der Baureihe B



Push-In-Anschluss

Einsätze mit Push-In-Anschluss haben eine quadratische Leitereinführung (nicht rechteckig), der Leiter kann somit beliebig eingeführt werden.

Flexible Adern mit Aderendhülse oder starre Adern können direkt ohne Werkzeug in die Push-In-Kontakteinsätze gesteckt werden.



Codierung

Wie bei Einsätzen mit Schneidklemmtechnik erfolgt die Codierung hier ebenfalls mittels einfacher und preiswerter Einsteckcodierung.

Die Vorteile im Überblick

- quadratische Leitereinführung
- 2 mm Prüfabgriff
- reduzierter Zeitaufwand bei Leitungsanschluss
- einfache, schnelle und preisgünstige Codierung
- Schrauben aus rostfreiem Edelstahl (V2A)



Lichtwellenanschluss

Dezentralisieren mit System und trotzdem ganzheitlich Automatisieren bedingt auch steckbare Verbindungen mit System. Master-Slaves übernehmen periphere Aufgaben von Anlagenteilen, die sowohl mit Leistung versorgt werden müssen, als auch datenmäßig mit der Zentrale in Verbindung stehen.

Bei der Übertragung von Daten sind die Umgebungseinflüsse entlang der Datenstrecke erheblich. Daten dürfen nicht verfälscht werden oder verloren gehen. Der Einsatz von Lichtwellenleitern sichert die maximale Datenübertragung bei größeren Datenmengen.

Sehr viele Steuerungstechniken - Feldbussysteme - sehen daher immer mehr Koppelbausteine für LWL-Übertragung vor. Beim Aufbau von Feldbus-Strukturen unterscheidet man die Anordnungen in Linien-, Ring-, Stern- und Baumstruktur, wobei bei LWL-Verwendung möglichst die Sternstruktur gewählt wird, da Auskoppelverluste von Licht aus einem LWL entstehen.

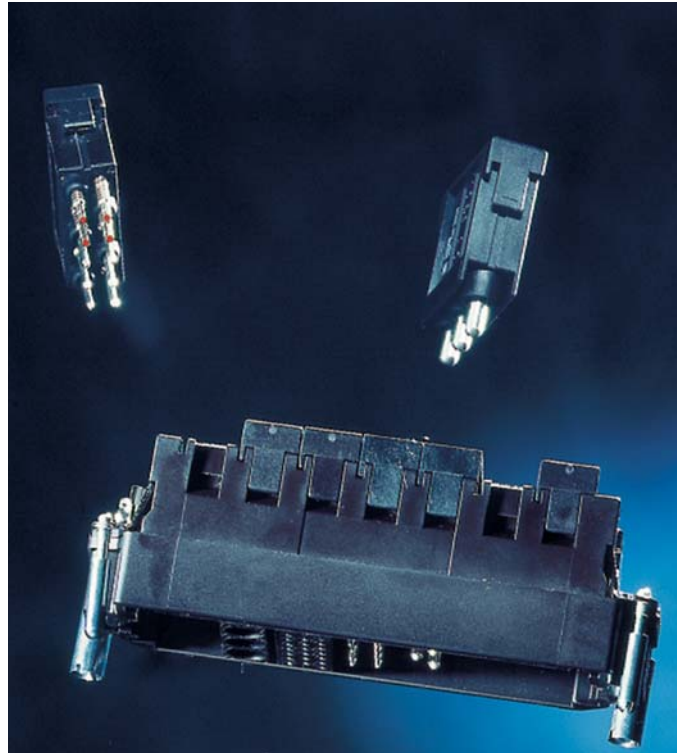

Zur Vernetzung der Peripherie mit Energie und Steuerung stehen die PROCON Industrie-Steckverbinder zur Verfügung, mit der Möglichkeit, in einer Einheit gleichzeitig Leistung zu übertragen, Steuerimpulse über Kupferleitung weiterzugeben und Lichtwellenverbindung in POF-Technik herzustellen. In einer Einheit steckbar.

Für die optische Datenübertragung in Anlagen sind polymeroptische Fasern (POF) sehr gut geeignet. Die Dämpfung beträgt circa 0,3 dB/m bei einer Wellenlänge von 660 nm.

Zum Vergleich dazu hat reines Quarzglas 0,007 dB/m bei einer Wellenlänge von 850 nm. Der Grund liegt in der wesentlich höheren Inhomogenität der Kunststofffaser.

Mit einer Übertragungsrate von 93,75 k bit/s bis 1,5 M bit/s werden die BUS-üblichen Werte komplett abgedeckt.

Im Hinblick auf EMV und bei kurzen Strecken eröffnet sich gerade für Kunststoff-LWL ein breites Spektrum von Anwendungsmöglichkeiten.

Besondere Eigenschaften der LWL-Übertragung

- galvanische Trennung
- keine Potentialausgleichsströme
- kein Neben- oder Übersprechen
- hohe Übertragungsrate und Geschwindigkeit
- höchste Sicherheit im Ex-Bereich
- keine Beeinflussung durch externe Magnetfelder
- geringer Leitungsdurchmesser und geringes Gewicht
- ausgesprochen einfache Konfektionierung der POF-Leitung

Technische Informationen

Allgemein

Bei der Auswahl von Steckverbindern sind nicht nur Strom oder Spannungskennwerte zu berücksichtigen, sondern auch Funktionalität und Kontaktanzahl. Auch der Betrachtung des Einsatzortes und der dort vorherrschenden Einbaubedingungen kommt eine hohe Bedeutung zu. Dies bedeutet, dass es in Abhängigkeit der Einbaubedingungen gemäß Normung unterschiedliche Spannungs- und Stromangaben für einen Steckverbinder geben kann.

Fachbegriffe

Luftstrecke

Kürzeste Entfernung in der Luft zwischen zwei leitenden Teilen (siehe DIN VDE 0110-1, Abs. 1.3.2). Die Luftstrecken sind von der Bemessungsstoßspannung vorgegeben.

Kriechstrecke

Kürzeste Entfernung entlang der Oberfläche eines Isolierstoffes zwischen zwei leitenden Teilen (siehe DIN VDE 0110-1, Abs. 1.3.3).

Die Kriechstrecken sind von der Bemessungsspannung, dem Verschmutzungsgrad und den Eigenschaften der Isolierwerkstoffe abhängig.

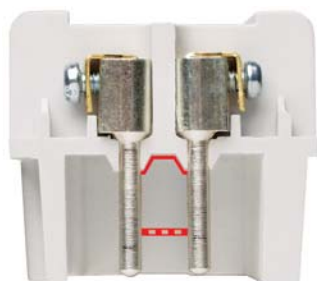

— Kriechstrecke

- - - Luftstrecke

Bemessungsspannung

Festgelegter Wert der Spannung, auf den Betriebs- und Leistungskennwert bezogen werden. Ein Steckverbinder darf mehr als einen Wert der Bemessungsspannung oder einen Bereich der Bemessungsspannung haben.

Bemessungsstoßspannung

Über die Überspannungskategorie und die Nennspannung des Netzes wird die Bemessungsstoßspannung ermittelt. Sie legt direkt den Wert der Prüfungen zur Überspannungsfestigkeit des Steckverbinders fest (*Spannung als Wellenform in 1,2/50 µs nach IEC 60 060-1*).

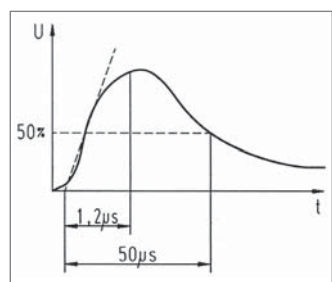

Bemessungsstrom

Festgelegter Strom, vorzugsweise bei einer Umgebungstemperatur von 40 °C, den der Steckverbinder dauerhaft (ohne Unterbrechung) führen kann und der gleichzeitig durch seine sämtlichen Kontakte fließt, die an die größtmöglichen festgelegten Leiter angeschlossen sind und dabei die obere Grenztemperatur nicht überschritten wird. Die Abhängigkeit des Bemessungsstromes von der Umgebungstemperatur ist in den jeweiligen Derating-Diagrammen dargestellt.

Transiente Überspannungen

Kurzzeitige Überspannungen von einigen Millisekunden Dauer oder weniger, schwingend oder nicht schwingend, in der Regel stark gedämpft (siehe DIN VDE 0110-1, Abs. 1.3.7.2). Die Überspannung kann durch einen Fehler, einen Schaltvorgang, eine Blitzenladung oder als eine absichtlich erzeugte Überspannung, die zur Funktion eines Gerätes bzw. Bauteiles notwendig ist, entstanden sein.

Stehwechselspannung

Ist eine Überspannung als Wechselspannung (50/60 Hz). Bei der Prüfung der Spannungsfestigkeit wird sie für die Dauer einer Minute angelegt. Die Prüfwerte im Zusammenhang mit der Bemessungsstoßspannung siehe Auszug aus Tabelle 8, DIN EN 61 984.

Prüfspannungen

(DIN EN 61 984, Auszug aus Tab. 8)

Stehstoßspannung kV (1,2/50 µs)	Stehwechselspannung kV (50/60 Hz)
0,5	0,37
0,8	0,50
1,5	0,84
2,5	1,39
4	2,21
6	3,31
8	4,26
12	6,6

CTI-Wert (Comparative Tracking Index)

Dieser Wert gibt Aufschluss über die Leitfähigkeit von Isolierstoffen und beeinflusst die Vorgabe der Kriechstrecken. Der CTI-Wert hat Einfluss auf die Kriechstrecke. Je höher der Wert, desto kürzer kann die Kriechstrecke ausfallen. Mit Hilfe des CTI-Wertes werden Kunststoffe in Isolierstoffgruppen aufgeteilt.

Isolierstoffgruppen-Aufteilung:

I	600 ≤ CTI
II	400 ≤ CTI < 600
IIIa	175 ≤ CTI < 400
IIIb	100 ≤ CTI < 175

Schutzgrad nach IEC 60 529

Mit dem Schutzgrad wird die Dichtigkeit von Gehäusen für z. B. elektrische Einrichtungen beschrieben. Er wird von IP 00 bis zu IP 68 dargestellt. Der standardmäßige Schutzgrad von WALTHER Industriesteckverbindergehäusen beträgt IP 65.

Derating-Diagramm nach DIN IEC 60 512

Die Diagramme dienen zur Darstellung der maximalen Strombelastbarkeit von Bauteilen. Die Darstellung erfolgt als Kurve, die den Strom in Abhängigkeit der Umgebungstemperatur anzeigt. Die Strombelastbarkeit wird begrenzt durch die thermischen Eigenschaften der Kontakt und Isolierteile, welche eine obere Grenztemperatur haben, die nicht überschritten werden sollte.

Verschmutzungsgrad

Die Bemessung von Betriebsmitteln ist von den Umgebungsbedingungen abhängig. Eventuell auftretende Verschmutzungen beeinflussen ihre mögliche Leitfähigkeit, kombiniert mit Feuchtigkeit das Isolationsvermögen der Oberfläche. Der Verschmutzungsgrad hat über die Kriechstrecke Einfluss auf die Bauteilkonstruktion. Der Verschmutzungsgrad wird für offene ungeschützte Isolierung anhand der Umgebungsbedingungen definiert.

PROCON Steckverbinder sind standardmäßig nach Verschmutzungsgrad 3 ausgelegt.

Verschmutzungsgrad 1:

In klimatisierten oder sauberen trockenen Räumen, z. B. Rechneranlagen und Messgeräte.

Verschmutzungsgrad 2:

In Wohn-, Verkaufs- und sonstigen geschäftlichen Räumen, feinmechanischen Werkstätten, Laboratorien, Prüffeldern und medizinisch genutzten Räumen. Durch gelegentliche Betauung muss mit vorübergehender Leitfähigkeit der Verschmutzung gerechnet werden.

Verschmutzungsgrad 3:

In industriellen, gewerblichen und landwirtschaftlichen Betrieben, ungeheizten Lagerräumen, Werkstätten, Kesselhäusern und elektrischen Ausrüstungen von Montage- oder Werkzeugmaschinen.

Verschmutzungsgrad 4:

In Freiluft- oder Außenräumen, z. B. Geräte auf Wagendächern von Lokomotiven oder Straßenbahnen.

Auszug aus der DIN VDE 0110-1 bzw. IEC 60 664-1, Abs. 2.5.1:

Verschmutzungsgrad 1:

Es tritt keine oder nur trockene nicht leitfähige Verschmutzung auf. Die Verschmutzung hat keinen Einfluss.

Verschmutzungsgrad 2:

Es tritt nur nicht leitfähige Verschmutzung auf. Gelegentlich muss jedoch mit vorübergehender Leitfähigkeit durch Betauung gerechnet werden.

Verschmutzungsgrad 3:

Es tritt leitfähige Verschmutzung auf oder trockene, nicht leitfähige Verschmutzung, die leitfähig wird, da Betauung zu erwarten ist.

Verschmutzungsgrad 4:

Die Verunreinigung führt zu einer beständigen Leitfähigkeit, hervorgerufen durch leitfähigen Staub, Regen oder Schnee.

Überspannungskategorie

Die Überspannungskategorie ist abhängig von Netzspannung und Einbauort des Gerätes. Sie beschreibt die maximale Überspannungsfestigkeit des Gerätes bei einer Störung im Stromversorgungsnetz, z. B. bei Blitzschlag.

Die Überspannungskategorie hat über die Luftstrecke Einfluss auf die Bauteildimensionierung. Gemäß Normung gibt es 4 Überspannungskategorien.

Geräte für industriellen Einsatz, z. B. WALTHER Industrie-Steckverbinder, fallen in die Überspannungskategorie III.

Auszug aus der DIN VDE 0110-1 bzw. IEC 60 664-1, Abs. 2.2.2.1.1

Überspannungskategorie I:

Geräte, die zum Anschluss an die feste elektrische Installation eines Gebäudes bestimmt sind. Außerhalb des Gerätes sind, entweder in der festen Installation oder zwischen der festen Installation und dem Gerät, Maßnahmen zur Begrenzung der transienten Überspannungen auf den betreffenden Wert getroffen worden.

Überspannungskategorie II:

Geräte, die zum Anschluss an die feste elektrische Installation eines Gebäudes bestimmt sind, wie Haushaltsgeräte, tragbare Werkzeuge u.ä. Verbraucher.

Überspannungskategorie III:

Geräte, die Bestandteil der festen Installation sind, und Geräte, bei denen ein höherer Grad der Verfügbarkeit erwartet wird. Beispiele: Verteilertafeln, Leistungsschalter, Verteilungen (IEV 826-06-01, einschl. Kabel, Sammelschienen, Verteilerkästen, Schalter, Steckdosen) in der festen Installation und Geräte für industriellen Einsatz sowie stationäre Motoren mit dauerndem Anschluss an die feste Installation.

Überspannungskategorie IV:

Geräte, die für den Einsatz an oder in der Nähe der Einspeisungen in die elektrische Installation von Gebäuden, und zwar von der Hauptverteilung aus in Richtung zum Netz hin gesehen, bestimmt sind, z. B. Elektrizitätszähler, Überstromschutzschalter und Rundsteuergeräte.

Bemessungsstoßspannungen (DIN EN 61 984, Tabelle 5)

Nennspannung des Stromversorgungssystems (≤ Bemessungsisolationsspannung der Betriebsmittel)					Vorzugswerte für die Bemessungsstoßspannung in kV (1,2/50 μs)			
					Überspannungskategorie			
Spannung Phase-Erde, abgeleitet von Nennspannungen des Netzes für die Wechselspannung (Effektivwert) oder Gleichspannung	Effektivwert der Wechselspannung	Effektivwert der Wechselspannung	Effektivwert der Wechselspannung, Gleichspannung	Effektivwert der Wechselspannung, Gleichspannung	I	II	III	IV
					Besondere geschützte Pegel	Pegel für elektrische Geräte (Haushaltsgeräte und sonstige)	Pegel für Verteilungskreisläufe	Pegel am Eingang der Anlage
V	V	V	V	V				
100	66/115	66	60	–	0,5	0,8	1,5	2,5
150	120/208; 127/220	115; 120; 127	110; 120	220-110; 240-120	0,8	1,5	2,5	4
300	220/380; 230/400; 240/415; 260/440; 277/480	220; 230; 240; 260; 277	220	440-220	1,5	2,5	4	6
600	347/600; 380/660; 400/690; 415/720; 480/830	347; 380; 400; 415; 440; 480; 500; 577; 600	480	960-480	2,5	4	6	8
1000		660; 690; 720; 830; 1000	1000	–	4	6	8	12

Technische Informationen

Strombelastbarkeit (Derating-Kurve)

In der DIN IEC 512 T3 ist die Prüfung der Strombelastbarkeit eines elektrisch-mechanischen Bauelements festgelegt. Jeder Kontakt des Bauelements muss den festgelegten Strom 5 Stunden aushalten, bei vorgeschriebenem Querschnitt des Leiters und einer Leiterlänge von mind. 500 mm, ohne dabei die festgelegte Temperaturerhöhung gegenüber der Umgebungstemperatur zu überschreiten. Die verwendeten Werkstoffe bestimmen die obere Grenztemperatur. Man erhält dabei eine parabelförmige Basiskurve, die wegen Bauteil- und Materialeigenschaftsstreu-

ungen mit dem Korrekturfaktor 0,8 multipliziert wird.

Der angeschlossene Leiterquerschnitt bestimmt den höchstzulässigen Strom.

Die im Katalog angegebenen Kurven sind bereits korrigierte Kurven. Aus ihnen kann man den zulässigen Strom ermitteln, der gleichzeitig durch jeden Kontakt fließen darf. In der Praxis sind jedoch selten alle Kontakte gleichmäßig belastet. So ist es möglich, auch vereinzelt höhere Ströme fließen zu lassen, wenn weniger als 20 % der Gesamtheit belastet wird.

Übergangswiderstand

Beim Einsatz der Steckverbinder unter maximalen Bemessungsbedingungen ist der Einfluss des Übergangswiderstands relativ gering. Selbst stark korrodierte, versilberte Kontaktstifte und -buchsen führen selten zu Kontaktproblemen. Anders verhält es sich bei sehr kleinen Strömen in extremer Umweltsituation, wie z. B. in Galvanikbetrieben, Tunnels, bei der Zellulose-Verarbeitung. Die Silberoxydschicht auf der Oberfläche der Kontakte bildet einen



elektrischen Widerstand mit kapazitiven, induktiven und ohmschen Anteilen und verzerrt dadurch die Signalkurven so, dass der nachgeschaltete Empfänger die Signale nicht mehr erkennen kann - es kommt zu erheblichen Störungen, die sehr schlecht zu orten sind. In solchen Fällen sind vergoldete Kontakte empfehlenswert.

Generell sollten bei Strömen < 4 mA und Spannungen 5 V vergoldete Kontakte eingesetzt werden.

Kurzschlussfestigkeit und hohe Anlaufströme

Baureihe	Kurzschlussstrom (A)					
	Überlastungsdauer (s)					
	0,1	0,25	0,5	1	2,5	5
D, DD	380	220	170	120	75	55
A3, 4	800	480	320	230	140	95
A, B, BV	1100	710	590	360	230	165
BA	3100	1700	1200	800	540	360

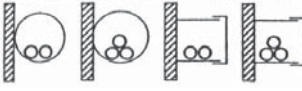
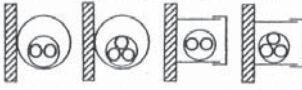
Strombelastbarkeit von Kupferleitern (in A)

Installationsart ▼	Querschnitt (mm ²) ▶										
		0,25	0,34	0,5	0,75	1	1,5	2,5	4	6	10
 B 1 Leiter in Schutzrohren und Installationskanälen		-	-	-	7,6	10,4	13,5	18,3	25,0	32,0	44,0
 B 2 Kabel und Leitungen in Schutzrohren oder Installationskanälen		-	-	-	-	9,6	12,0	16,5	23,0	29,0	40,0
 C Kabel und Leitungen an Wänden		4,0	5,0	7,1	9,1	11,7	15,2	21,0	28,0	36,0	50,0
 E Kabel und Leitungen auf Kabeltritschen		4,0	5,0	7,1	9,1	11,5	16,1	22,0	30,0	37,0	52,0

Sonderregelung für Steckverbinder

Bei Beachtung bestimmter Voraussetzungen bietet die Norm für Steckverbinder die Möglichkeit, einen geringeren Verschmutzungsgrad als den der Gesamtinstallation anzusetzen; d.h., dass in einer Umgebung des Verschmutzungsgrades 3 Steckverbinder mit den elektrischen Daten nach dem Verschmutzungsgrad 2 verwendet werden dürfen. Grundlage hierfür ist die DIN EN 61 984, Abs. 6.19.2.2.

Auszug aus der DIN EN 61 984, Abs. 6.19.2.2

Bei einem Steckverbinder mit einem Schutzgrad von mind. IP 54 nach IEC 60 529 dürfen isolierende Teile im Inneren der Kapselung für einen niedrigeren Verschmutzungsgrad bemessen werden.

Dies gilt auch für Steckverbinder, bei denen die Kapselung durch das Steckverbinder-Gehäuse sichergestellt wird und die nur für Prüf- oder Instandhaltungszwecke getrennt werden.

Die Bedingungen erfüllt:

- ein Steckverbinder mit Mindestschutzgrad IP54 (IEC 60 529)
- ein im Gehäuse eingebauter Steckverbinder, der wie in der Norm beschrieben nur für Prüf- und Instandhaltungszwecke getrennt wird
- ein im Gehäuse eingebauter Steckverbinder, der im getrennten Zustand durch einen Schutzdeckel mit mindestens IP 54 geschützt wird
- ein Steckverbinder im Inneren eines Schaltschranks mit mindestens IP 54.

Zu diesen Bedingungen zählt nicht der Steckverbinder, der im getrennten Zustand für einen bestimmten Zeitraum der Industriemotoren ausgesetzt wird.

Zu beachten ist, dass die Verschmutzung auch von Innen aus einer Anlage auf den Steckverbinder einwirken kann.

Verschmutzungsgrad 2 für Steckverbinder wählen

Anwendungsbeispiele:

- Steckverbinder an einem Motorantrieb, der nur zum Austausch eines defekten Motors getrennt wird, wenn auch sonst für die Anlage Verschmutzungsgrad 3 gefordert ist.
- Steckverbinder an einer modular aufgebauten Maschine, welche nur zum Transport geöffnet werden und der schnelleren Montage und sicheren Inbetriebnahme dienen. Durch Schutzdeckel bzw. ausreichende Verpackung der Anlage muss während des Transports sichergestellt werden, dass keine Verschmutzung der Steckverbinder stattfindet.
- Steckverbinder innerhalb eines Schaltschranks mit IP 54. Hierbei kann man sogar auf das IP54 Gehäuse des Steckverbinders verzichten.

Angabe der elektrischen Daten

Die Angabe der elektrischen Daten für Steckverbinder erfolgt gemäß DIN EN 61 984.

Das Beispiel einer Kennzeichnung für die Verwendung in einem ungeerdeten Netz oder geerdeten Dreiecknetz (siehe Seite 193, Tabelle 5 der DIN EN 61 984):

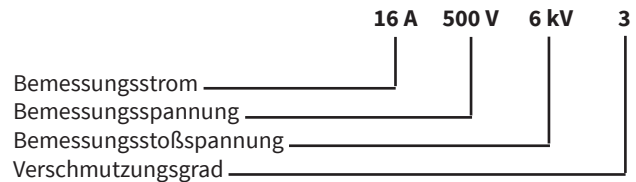

Das Beispiel einer Kennzeichnung für eine ausschließliche Verwendung in geerdeten Netzen (siehe Seite 193, Tab. 5 der DIN EN 61 984):

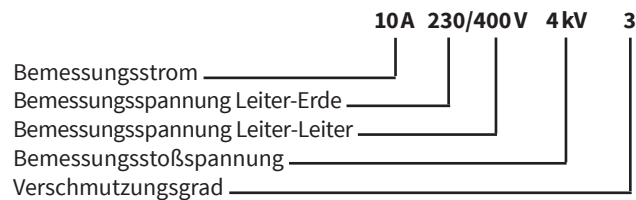

PG auf M - Umstellung

Grundlage der Umstellung unserer Gehäuse vom PG- auf das metrische System ist die internationale metrische Norm **DIN EN 50 262**: Die PG- Reihe **PG 7 bis PG 48** wird durch die metrische Reihe **M 12 bis M 63** ersetzt.

Die Außendurchmesser der Anschlussgewinde entsprechen nun den Systemmaßen der genannten Maßnorm, was eine erhebliche Vereinfachung darstellt: Aus der Verschraubungsbezeichnung geht konkret der Außendurchmesser in mm

hervor, so steht M 20 z. B. für 20 mm Außendurchmesser des Gewindes.

Zur Unterscheidung eines Gehäuses mit metrischem Gewinde ist die Gehäuseoberfläche mit einem M versehen.

Aufgrund der gegebenen Gehäuseabmessungen ergibt sich die nebenstehende Umschlüsselung von PG auf M-Gewinde.

PG	M
PG 11	M 20
PG 13,5	
PG 16	M 25
PG 21	
PG 29	M 32
PG 36	M 40
PG 42	M 50

Die Umschlüsselung hat zur Folge, dass die max. klemmbaren Kabeldurchmesser durch Verwendung von metrischen Kabelverschraubungen geringer werden.

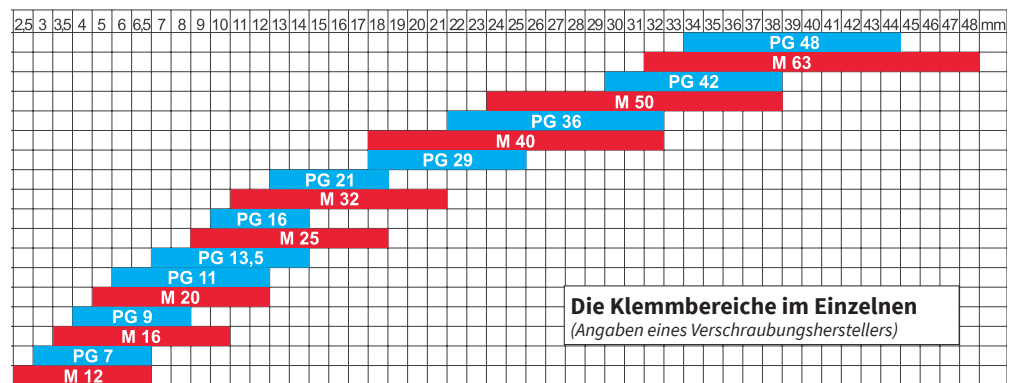

Die Klemmbereiche im Einzelnen
(Angaben eines Verschraubungsherstellers)

IP-Schutzarten

Code Buchstaben
(International Protection)





Erste Kennziffer
(Schutz gegen feste Fremdkörper)

Zweite Kennziffer
(Schutz gegen Wasser)

IP

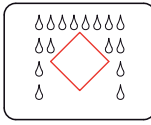
6

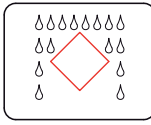
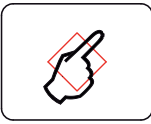
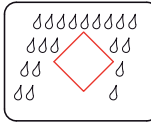
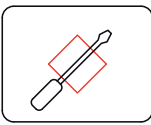
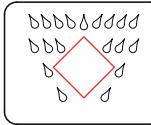
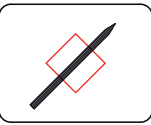
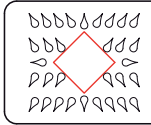
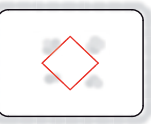
5

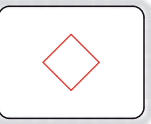
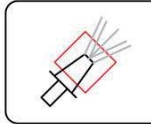
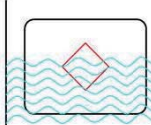
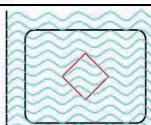
Kenn- ziffer	Schutzumfang			Kenn- ziffer	Schutzumfang		
			Kein Berührungsschutz, kein Schutz gegen feste Fremdkörper				Kein Wasserschutz
0	Kein Schutz		Kein Berührungsschutz, kein Schutz gegen feste Fremdkörper	0	Kein Wasserschutz		Kein Wasserschutz
1	Schutz gegen große Fremdkörper		Schutz gegen groß-Flächige Berührung mit der Hand Schutz gegen Fremdkörper Ø>12mm	1	Schutz gegen Tropfwasser		Schutz gegen senkrecht fallende Wassertropfen
2	Schutz gegen mittelgroße Fremdkörper		Schutz gegen Berührung mit den Fingern Schutz gegen Fremdkörper Ø>12mm	2	Schutz gegen schräg fallende Tropfwasser		Schutz gegen schräg fallende Wassertropfen (beliebiger Winkel bis zu 15° zur Senkrechten)
3	Schutz gegen kleine Fremdkörper		Schutz gegen Berührung mit Werkzeug, Drähten o. ä. mit Ø > 2.5mm Schutz gegen Fremdkörper Ø>12mm	3	Schutz gegen Sprühwasser		Schutz gegen Wasser aus beliebigem Winkel bis zu 60° zur Senkrechten
4	Schutz gegen kornförmige Fremdkörper		wie 3, jedoch Ø > 1mm	4	Schutz gegen Spritzwasser		Schutz gegen Spritzwasser aus allen Richtungen
5	Schutz gegen Staub-Ablagerung		Schutz gegen Berührung Schutz gegen Staubablagerung im Innern	5	Schutz gegen Strahlwasser		Schutz gegen Wasserstrahl (Düse) aus beliebigem Winkel
6	Schutz gegen Staubeintritt		Vollständiger Schutz gegen Berührung Schutz gegen Eindringen von Staub	6	Schutz gegen starkes Strahlwasser		Schutz gegen starkes Strahlwasser aus beliebigem Winkel
				7	Schutz gegen Eintauchen		Schutz gegen Wassereindringung bei zeitweisem Eintauchen
				8	Schutz gegen Untertauchen		Schutz gegen Druckwasser bei dauerndem Untertauchen

Baureihe MO



zifische Ausgestaltung für den individuellen Einsatzfall.

Die unterschiedlichen Einsatzmodule werden in die - nach Gehäusegrößen verschiedenen - Halterahmen eingesetzt, wo sie einfach und sicher verrasten. Ein spezielles Lösewerkzeug sichert die schnelle und unkomplizierte Anpassung des Steckverbinders an veränderte Anforderungen seitens des Anwenders.

Die Baureihe MO stellt eine konsequente, anwenderorientierte Weiterentwicklung des PROCON Industrie-Steckverbindersystems dar. Ihr Vorteil ist die Modularisierung der Einsätze. Die bekannte Einteilung in Buchsen- und Stiftkontakteinsätze gilt hier nicht mehr. Der Anwender hat die Möglichkeit der inversen Bestückung, d. h. ein Halterahmen kann sowohl Stift- als auch Buchsenkontakträger in modularer Bauweise aufnehmen.

Die Baureihe MO lässt in Verbindung mit den bewährten Standardgehäusen der Baureihe B die Synthese von elektrischen Kontakten in Einsätzen unterschiedlicher Bemessungsspannungen und Bemessungsströmen und optischen Kontakten in einem Halterahmen zu.

Der modulare Aufbau der Einsätze überlässt dem Anwender die Entscheidung über die spe-



Aufgrund der vielfältigen Gehäusegrößen sind Kombinationen von 2 bis maximal 2 x 7 Kontaktträgern pro Gehäuse und damit Polzahlen von 3 bis 280 realisierbar.

Für die Zusammenfassung mehrerer Stromkreise in einem Kabel und/oder beispielsweise einem Steckverbinder gelten VDE 0100/1.97 § 411.1.3.2 und DIN EN 60 204/11.98 § 14.1.3.

- 1
- 2
- 3
- 4
- 5
- 6
- 7
- 8
- 9
- 10
- 11

Technische Informationen

Baureihe BHT

Die Einsätze der Serie BHT sind aus hitzebeständigem Kunststoff gefertigt und für Temperaturen von maximal 180 °C inkl. Eigenerwärmung geeignet.



In Gehäuse der Serie BHT passen auch Einsätze aus anderen Baureihen. Diese Lösung bietet sich an, wenn kein Hitzeproblem besteht, aber der Einsatzort durch erschwerte Umweltbedingungen eine spezielle Aluminiumlegierung erfordert.

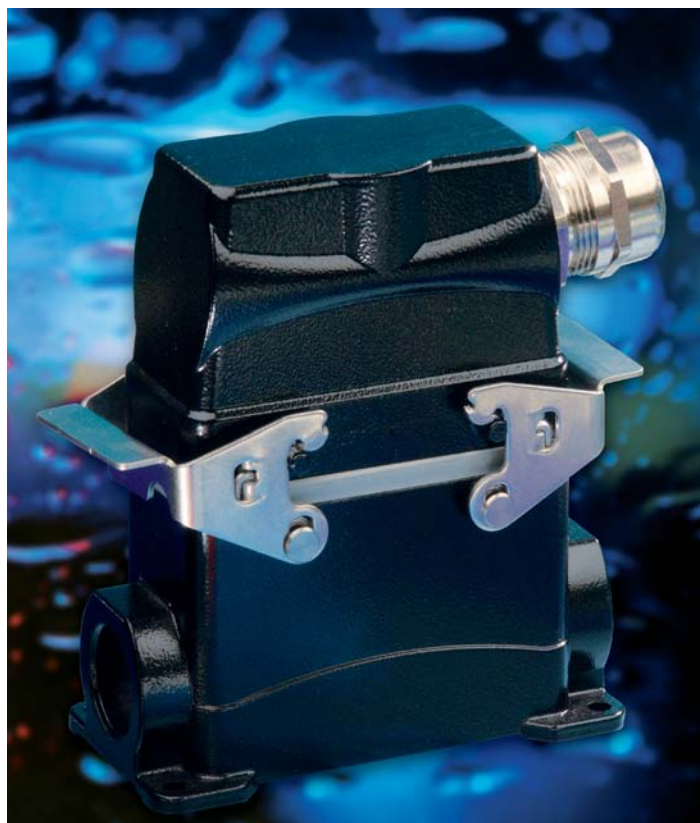

Die Gehäuse der Serie BHT sind aus einer seewasserfesten Spezial-Aluminium-Druckgusslegierung; die Dichtungen werden aus Viton gefertigt und sind bis 200 °C temperaturbeständig. Die Verriegelungseinheit besteht aus nichtrostendem Stahl.

Baureihe BV



Die Gehäuse der Baureihe BV sind keine Standardgehäuse.

An den beiden Stirnseiten der Gehäuse werden die Stege entfernt, damit die Einsätze der Baureihe BV, die seitlich eine Einbausperrung haben, eingebaut werden können. Zusätzlich sind an den beiden Längsseiten innen Isolierstreifen angebracht.

Durch die seitliche Einbausperrung können die Stift- und Buchseneinsätze nicht in Standardgehäuse eingebaut werden.

Bei den Buchseneinsätzen sind zwei Einstecksperrungen eingebaut, damit ein Stecken der Einsätze mit Baureihe B verhindert wird.



1

2

3

4

5

6

7

8

9

10

11

Technische
Informationen

PROCON Kunststoffgehäuse



Produkteigenschaften:

- Kompatibel mit Aluminiumgehäusen der Baureihen B 6 bis B 24
- Sicherheit durch beidseitige PE Kontaktierung
- Brandschutzklasse nach UL 94: V0
- Kabelzugentlastung nach DIN EN 50262
- Schutzarten: nach DIN 60529: IP 65, nach UL50e: Typ 4/4x/12
- Gehäuse + Verriegelungsbügel aus glasfaserverstärktem Polyamid
- Dichtung aus NBR (Nitrilkautschuk)
- Temperaturbereich - 40 °C bis + 125 °C



Produktvorteile:

- Optimierung von Flexibilität und Lagerhaltungskosten durch geringere Teilevielfalt
- Gewichtsvorteil Kunststoff gegenüber Aluminium
- Verbesserte Umweltbilanz durch energieeffizientere Herstellung

1

2

3

4

5

6

7

8

9

10

11

Technische
Informationen

PROCON ONE TOUCH – INNOVATIVE VERBINDUNGSTECHNIK

Einsätze zur Strom- & Signalübertragung möglich

Moderate Steck- & Ziehkräfte

Platzsparend ohne Verriegelungsbügel



Erhöhte Standard-Schutzart IP54

PROCON One Touch - ein einzigartiges Steckverbindersystem

Hohe Leistungsdichte bei gleichzeitig kleinstmöglicher Fläche und einfacher Bedienung. So lautete die Kundenanforderung, die am Anfang der Entwicklung von PROCON One-Touch stand. Gemeinsam mit einigen exklusiven Anwendungspartnern wurde diese Aufgabe nun gelöst.

Platzsparendes, innovatives Design durch One-Touch Verbindungstechnik

Das innovative Verriegelungssystem aus der neuen CEE Steckvorrichtungsserie NEO findet nun auch Anwendung bei schweren Steckverbindern.

Durch einen innenliegenden Federmechanismus werden Sockel- und Anbaugeschäule mit der Tülle verbunden. Platzraubende

Verriegelungsbügel werden somit nicht mehr benötigt, was eine Anordnung mehrerer Steckverbinder direkt nebeneinander ermöglicht. Das Stecken und Ziehen erfolgt bequem mit einer Hand und erfüllt alle ergonomischen Anforderungen.

Leicht steckbar, auch an engen Stellen

Flaches, kompaktes Gehäuse



Für Leitungen bis 10 mm²

Robuste Bauweise

One-Touch-Verschlussystem

Robuste Gehäuseauslegung für dauerhaft sicheren Betrieb







Die extrem stabilen Aluminiumgehäuse sind in härtesten Einsatzbedingungen erprobt worden. Gemäß der Schutzart IP54 sind die Gehäuse spritzwassergeschützt und staubdicht und erfüllen so alle Anforderungen gängiger Einsatzorte.

Jeder Anforderung gewachsen: Flexibel konfigurierbar für Leistungs- und Steuersignalübertragung

Das Steckverbindersystem kann individuell mit Leistungskontakten bis 80A oder Steuerkontakten bestückt werden. Entweder sortenrein oder kombiniert. Über ein Modulsystem können sogar Koax, Pneumatik, Bussysteme oder RJ45 integriert werden. Alles steckkompatibel zu bereits installierten Systemen im Rahmen der etablierten B6 Systeme. Die Kabeleinführung kann dabei bis zu 10 mm² aufnehmen.

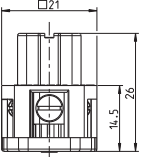
Anwendungsgebiete und kundenspezifische Lösungen

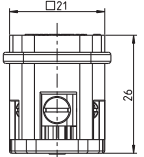
Die PROCON One-Touch Serie wurde speziell für Anwendungsgebiete entwickelt, in denen enge Platzverhältnisse herrschen und ein einfaches Handling erforderlich ist. Dies ist beispielsweise häufig im Maschinen- und Anlagenbau, in Rechenzentren oder in der Eventindustrie der Fall. Häufig wurde dabei direkt die gesamte Kabelkonfektion inklusive der geforderten Prüfdokumentationen für Kunden realisiert, so dass nur noch der komplette Leitungssatz in der Endmontage angeschlossen werden muss. Sprechen Sie uns hierzu bei Bedarf gerne an.

Zulassungen/Prüfzeichen	Buchseinsatz	Stifteinsatz
UL/CSA: 600V 	 	 
Artikelnummer	700103	700203
Verpackungseinheit	10 Stück	10 Stück
Gewicht	14 g	14 g
	ohne Drahtschutz 0,5-1,5 mm ² (20-16 AWG)	ohne Drahtschutz 0,5-1,5 mm ² (20-16 AWG)
Kontaktbestückung		
Ansicht Anschluss-Seite		

Technische Daten Baureihe A 3

Vorschriften: DIN VDE 0627, DIN VDE 0110, DIN EN 61 984

Polzahl: 3 + PE

Elektrische Daten nach DIN EN 61 984:

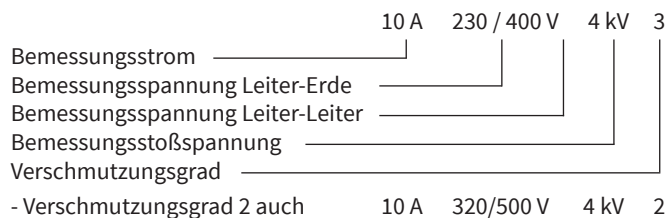

Bemessungsspannung nach UL/CSA: 600 V

Werkstoff: Glasfaserverstärktes Polyamid
 Temperaturbereich: - 40 °C bis + 125 °C
 Brennbarkeit nach UL 94: V 0
 Mechanische Lebensdauer: ≥ 500 Steckzyklen

Kontakte

Werkstoff: Kupferlegierung
 Oberfläche:

- hartversilbert: 3 µm Ag
- hartvergoldet: 2 µm Au über 3 µm Ni

 Durchgangswiderstand: < 1 mΩ

Baureihe A 3:







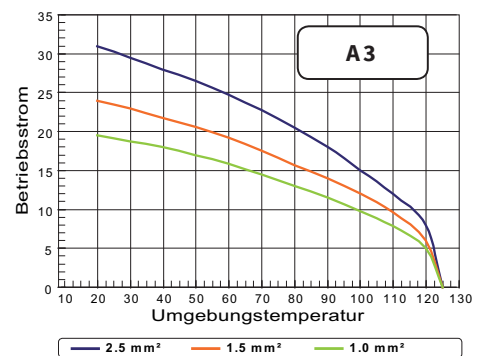

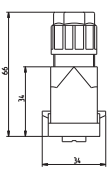

nur Schraubanschluss mm² (AWG): 0,5 - 1,5 mm² (20 - 16 AWG)
 Anzugs-/Prüfdrehmoment: 0,25 Nm

Abisolierlängen:

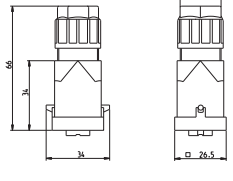
Baureihe A 3: 5 mm

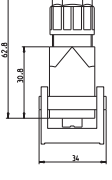

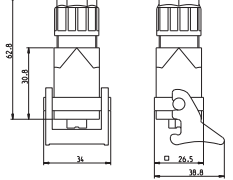
Das Derating-Diagramm (korrigierte Strombelastbarkeitskurve) nach DIN IEC 60 512 gilt für den Strom, der in Abhängigkeit von Umgebungstemperatur und Leiterquerschnitt durch jeden Kontakt fließen darf, ohne die obere Grenztemperatur zu überschreiten.

Zulassungen/Prüfzeichen	Tüllengehäuse mit Buchseneinsatz	Tüllengehäuse mit Stifteinsatz	
UL/CSA: 600V 	 	 	1 2 3 4 5 6 7 8 9 10 11
Artikelnummer	700724	700725	
Verpackungseinheit	10 Stück	10 Stück	
Gewicht	25 g	25 g	
	Höhe 66 mm für Längsverriegelungsbügel	Höhe 66 mm für Längsverriegelungsbügel	
	Kupplungsgehäuse mit Buchseneinsatz	Kupplungsgehäuse mit Stifteinsatz	
	 	 	11 Einsätze A3
Artikelnummer	700726	700727	
Verpackungseinheit	10 Stück	10 Stück	
Gewicht	28 g	28 g	
	Höhe 63 mm für Längsverriegelungsbügel	Höhe 63 mm für Längsverriegelungsbügel	
Kontaktbestückung			
Ansicht Anschluss-Seite			Einsätze A4/A5

Allgemeine Kennwerte zu Steckverbindern mit Schneid-Klemm-Technik:

Allgemein:

Schlüsselweite der Überwurfmutter	19 mm
Drehmoment der Überwurfmutter	3 Nm
Steckzyklen	≤ 500

Leitungsangaben für Schneid-Klemm-Anschluss:







Querschnittsbereich der Adern:	0,75 - 1,5 mm ² / 18 - 16 AWG
Litzenaufbau/kleinsten Drahtdurchmesser:	VDE 0295 Klasse 2 bis 5/0,2 mm
Aderisolationmaterial:	PVC/PE
Leitungsaußendurchmesser:	6 - 12 mm
Aderdurchmesser (inkl. Isolation)	≤ 3 mm

Mechanische Kennwerte:

Häufigkeit des Anschlusses von Leitungen gleichen Querschnitts: 10

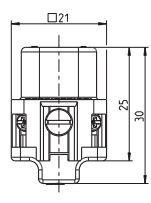
Materialangaben:

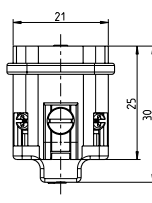
Kontaktmaterial/Kontaktfläche:	Cu-Legierung/unternickelt u. versilbert
Isolierstofftyp/Brennbarkeit nach UL 94:	PA / V0
Zulassung:	UL/CSA

Zulassungen/Prüfzeichen	Buchseinsatz	Stifteinsatz
UL/CSA: 600V 	 	 
Artikelnummer	700104	700204
Verpackungseinheit	10 Stück	10 Stück
Gewicht	17 g	18 g
	ohne Drahtschutz 0,5-1,5 mm ² (20-16 AWG)	ohne Drahtschutz 0,5-1,5 mm ² (20-16 AWG)
Kontaktbestückung		
Ansicht Anschluss-Seite		

Technische Daten Baureihe A 4

Vorschriften: DIN VDE 0627, DIN VDE 0110, DIN EN 61 984

Polzahl: 4 + PE

Elektrische Daten nach DIN EN 61 984:

Bemessungsstrom	10 A	230 / 400 V	4 kV	3
Bemessungsspannung Leiter-Erde				
Bemessungsspannung Leiter-Leiter				
Bemessungsstoßspannung				
Verschmutzungsgrad				
- Verschmutzungsgrad 2 auch	10 A	320/500 V	4 kV	2

Bemessungsspannung nach UL/CSA: 600 V

Werkstoff: Glasfaserverstärktes Polyamid

Temperaturbereich: - 40 °C bis + 125 °C

Brennbarkeit nach UL 94: V 0

Mechanische Lebensdauer: ≥ 500 Steckzyklen

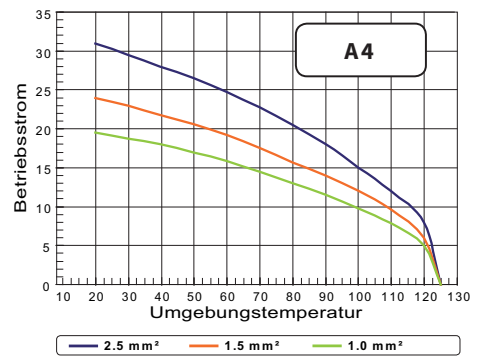

Das Derating-Diagramm (korrigierte Strombelastbarkeitskurve) nach DIN IEC 60 512 gilt für den Strom, der in Abhängigkeit von Umgebungstemperatur und Leiterquerschnitt durch jeden Kontakt fließen darf, ohne die obere Grenztemperatur zu überschreiten.

Kontakte

Werkstoff: Kupferlegierung

Oberfläche

- hartversilbert: 3 µm Ag
- hartvergoldet: 2 µm Au über 3 µm Ni

Durchgangswiderstand: < 1 m Ω

Baureihe A 4:

nur Schraubanschluss mm² (AWG): 0,5 - 1,5 mm² (20 - 16 AWG)

Anzugs-/Prüfdrehmoment: 0,25 Nm

Abisolierlängen:

Baureihe A 4: 5 mm

Zulassungen/Prüfzeichen	Kontaktträger für Buchsenkontakte	Kontaktträger für Stiftkontakte
-------------------------	-----------------------------------	---------------------------------

UL/CSA: 600V

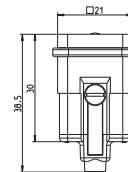
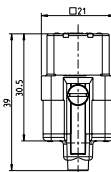
Artikelnummer 700105
 Verpackungseinheit 10 Stück
 Gewicht 18 g

Artikelnummer 700205
 Verpackungseinheit 10 Stück
 Gewicht 14 g

Anschlussquerschnitt

0,14-0,37 mm ²	26-22 AWG
0,5 mm ²	20 AWG
0,75 mm ²	18 AWG
1 mm ²	18 AWG
1,5 mm ²	16 AWG
2,5 mm ²	14 AWG

Buchsenkontakte für Serie A 5

für Crimpanschluss, massiv, gedreht

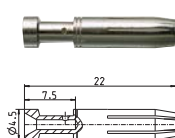

	versilbert	vergoldet
710508	710916	
710504	710842	
710509	710917	
710500	710843	
710501	710844	
710502	710845	

Stiftkontakte für Serie A 5

für Crimpanschluss, massiv, gedreht

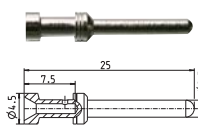

	versilbert	vergoldet
710518	710918	
710514	710847	
710519	710919	
710510	710848	
710511	710849	
710512	710850	

Verpackungseinheit 100 Stück

Verpackungseinheit 100 Stück

Kontaktbestückung

Ansicht Anschluss-Seite



Codierteil



700734
 10 Stück
 10 g / 10 Stück

Der Einsatz eines Codierteils verhindert Verwechslungen gleicher Steckverbinder. Der Stiftkontakt, der dem Codierteil gegenüberliegt, ist unbestückt.

Zubehör

Crimpzange, Lösewerkzeug, etc. siehe Kapitel 10 „Zubehör“

Technische Daten Baureihe A 5

Vorschriften: DIN VDE 0627, DIN VDE 0110, DIN EN 61 984

Polzahl: 5 + PE

Elektrische Daten nach DIN EN 61 984:

	16 A	230 / 400 V	4 kV	3
Bemessungsstrom	[Graph showing current vs temperature]			
Bemessungsspannung Leiter-Erde	[Graph showing voltage vs temperature]			
Bemessungsspannung Leiter-Leiter	[Graph showing voltage vs temperature]			
Bemessungsstoßspannung	[Graph showing surge voltage vs temperature]			
Verschmutzungsgrad	2			
- Verschmutzungsgrad 2 auch	16 A	320/500 V	4 kV	2

Bemessungsspannung n. UL/CSA: 600 V

Werkstoff: Glasfaserverstärktes Polyamid
 Temperaturbereich: - 40 °C bis + 125 °C
 Brennbarkeit nach UL 94: V 0
 Mechanische Lebensdauer: ≥ 500 Steckzyklen

Kontakte

Werkstoff: Kupferlegierung
 Oberfläche:

- hartversilbert: 3 µm Ag
- hartvergoldet: 2 µm Au über 3 µm Ni



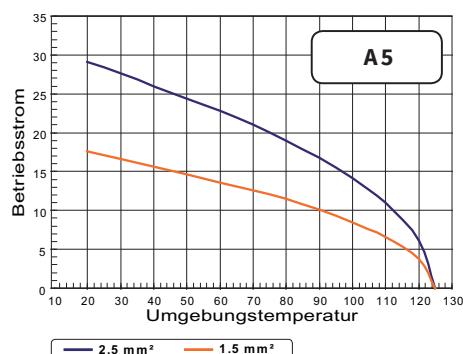

 Durchgangswiderstand: < 1 m Ω

Baureihe A 5: nur Crimpanschluss mm² (AWG): 0,14 - 2,5 mm² (26-14 AWG)

Abisolierlänge: Baureihe A 5: 7 mm bei Schraub- u. Crimpkontakten

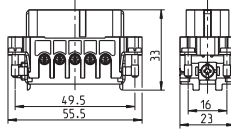

Das Derating-Diagramm (korrigierte Strombelastbarkeitskurve) nach DIN IEC 60 512 gilt für den Strom, der in Abhängigkeit von Umgebungstemperatur und Leiterquerschnitt durch jeden Kontakt fließen darf, ohne die obere Grenztemperatur zu überschreiten.

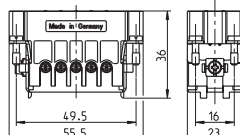
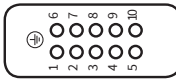
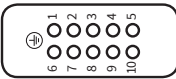
Zulassungen/Prüfzeichen	Buchseinsatz	Stifteinsatz
UL/CSA: 600V 	 	 
Artikelnummer	700110	700210
Verpackungseinheit	10 Stück	10 Stück
Gewicht	46 g	47 g
	mit Drahtschutz 0,5-2,5 mm ² (20-14 AWG)	mit Drahtschutz 0,5-2,5 mm ² (20-14 AWG)
Kontaktbestückung		
Ansicht Anschluss-Seite		

Technische Daten Baureihe A 10 Schraub- und Crimpanschluss

Vorschriften: DIN VDE 0627, DIN VDE 0110, DIN EN 61 984

Polzahl: 10 + PE

Elektrische Daten nach DIN EN 61 984:

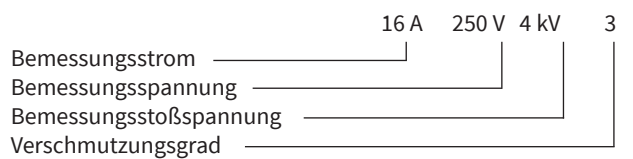

- Verschmutzungsgrad 2 auch 16 A 230/400 V 4 kV 2

Bemessungsspannung nach UL/CSA: 600 V

Werkstoff: Glasfaserverstärktes Polyamid

Temperaturbereich: - 40 °C bis + 125 °C

Brennbarkeit nach UL 94: V 0

Mechanische Lebensdauer: ≥ 500 Steckzyklen

Kontakte

Werkstoff: Kupferlegierung
 Oberfläche:
 • hartversilbert: 3 µm Ag
 • hartvergoldet: 2 µm Au über 3 µm Ni
 Durchgangswiderstand: < 1 mΩ

Baureihe A 10:

Schraubanschluss mm² (AWG): 0,5 - 2,5 mm² (20 - 14 AWG)

Crimpanschluss mm² (AWG): 0,14 - 4,0 mm² (26 - 12 AWG)





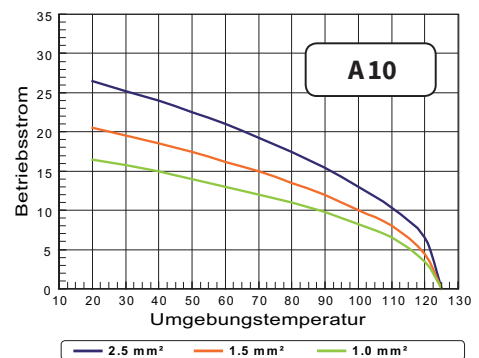



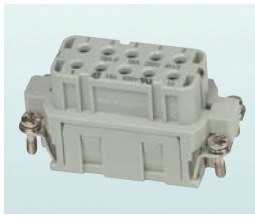
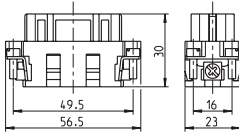
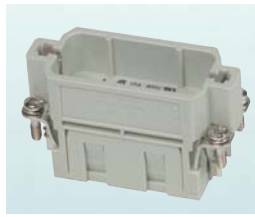
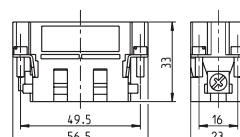

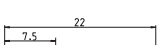
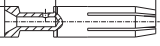

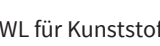
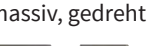

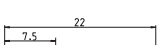
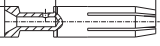

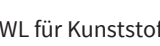
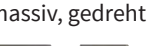

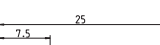
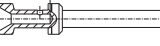

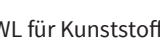
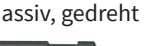

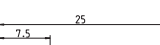
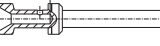

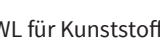
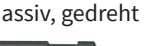

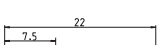
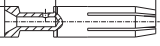

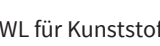
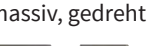

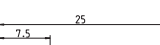
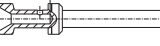
Abisolierlängen:

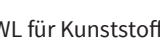
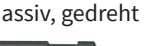
Baureihe A 10: 7 mm bei Schraub- u. Crimpkontakten



Das Derating-Diagramm (korrigierte Strombelastbarkeitskurve) nach DIN IEC 60 512 gilt für den Strom, der in Abhängigkeit von Umgebungstemperatur und Leiterquerschnitt durch jeden Kontakt fließen darf, ohne die obere Grenztemperatur zu überschreiten.





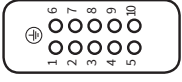
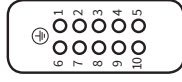

Zulassungen/Prüfzeichen	Kontaktträger für Buchsenkontakte	Kontaktträger für Stiftkontakte
UL/CSA: 600V 	 	 
Artikelnummer	700310	700410
Verpackungseinheit	10 Stück	10 Stück
Gewicht	26 g	27 g

Anschlussquerschnitt	Buchsenkontakte für Serie A 10 für Crimpanschluss, massiv, gedreht	Stiftkontakte für Serie A 10 für Crimpanschluss, massiv, gedreht																																																																
0,14-0,37 mm ² 26-22 AWG 0,5 mm ² 20 AWG 0,75 mm ² 18 AWG 1 mm ² 18 AWG 1,5 mm ² 16 AWG 2,5 mm ² 14 AWG 4,0 mm ² 12 AWG	<table border="1"> <thead> <tr> <th></th> <th>versilbert</th> <th>vergoldet</th> <th>g pro 100</th> </tr> </thead> <tbody> <tr><td></td><td>710508</td><td>710916</td><td>162</td></tr> <tr><td></td><td>710504</td><td>710842</td><td>160</td></tr> <tr><td></td><td>710509</td><td>710917</td><td>148</td></tr> <tr><td></td><td>710500</td><td>710843</td><td>148</td></tr> <tr><td></td><td>710501</td><td>710844</td><td>150</td></tr> <tr><td></td><td>710502</td><td>710845</td><td>154</td></tr> <tr><td></td><td>710503</td><td>710846</td><td>165</td></tr> </tbody> </table>		versilbert	vergoldet	g pro 100		710508	710916	162		710504	710842	160		710509	710917	148		710500	710843	148		710501	710844	150		710502	710845	154		710503	710846	165	<table border="1"> <thead> <tr> <th></th> <th>versilbert</th> <th>vergoldet</th> <th>g pro 100</th> </tr> </thead> <tbody> <tr><td></td><td>710518</td><td>710918</td><td>125</td></tr> <tr><td></td><td>710514</td><td>710847</td><td>124</td></tr> <tr><td></td><td>710519</td><td>710919</td><td>128</td></tr> <tr><td></td><td>710510</td><td>710848</td><td>128</td></tr> <tr><td></td><td>710511</td><td>710849</td><td>132</td></tr> <tr><td></td><td>710512</td><td>710850</td><td>132</td></tr> <tr><td></td><td>710513</td><td>710851</td><td>134</td></tr> </tbody> </table>		versilbert	vergoldet	g pro 100		710518	710918	125		710514	710847	124		710519	710919	128		710510	710848	128		710511	710849	132		710512	710850	132		710513	710851	134
	versilbert	vergoldet	g pro 100																																																															
	710508	710916	162																																																															
	710504	710842	160																																																															
	710509	710917	148																																																															
	710500	710843	148																																																															
	710501	710844	150																																																															
	710502	710845	154																																																															
	710503	710846	165																																																															
	versilbert	vergoldet	g pro 100																																																															
	710518	710918	125																																																															
	710514	710847	124																																																															
	710519	710919	128																																																															
	710510	710848	128																																																															
	710511	710849	132																																																															
	710512	710850	132																																																															
	710513	710851	134																																																															
POF Ø 1 mm = Polymer Optische Faser	LWL für Kunststoff-Faser massiv, gedreht	LWL für Kunststoff-Faser massiv, gedreht																																																																
	<table border="1"> <thead> <tr> <th></th> <th></th> <th>g pro 100</th> </tr> </thead> <tbody> <tr><td></td><td>710521</td><td>89</td></tr> </tbody> </table>			g pro 100		710521	89	<table border="1"> <thead> <tr> <th></th> <th></th> <th>g pro 100</th> </tr> </thead> <tbody> <tr><td></td><td>710531</td><td>74</td></tr> </tbody> </table>			g pro 100		710531	74																																																				
		g pro 100																																																																
	710521	89																																																																
		g pro 100																																																																
	710531	74																																																																
Verpackungseinheit	100 Stück	100 Stück																																																																

		
Codierteil	700734	Der Einsatz eines Codierteils verhindert Verwechslungen gleicher Steckverbinder. Der Stiftkontakt, der dem Codierteil gegenüberliegt, ist unbestückt.
Verpackungseinheit	10 Stück	
Gewicht	10 g / 10 Stück	

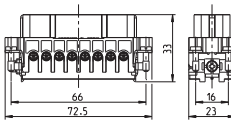
Zubehör Crimpzange, Lösewerkzeug, etc. siehe Kapitel 10 „Zubehör“

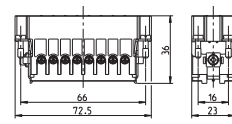
Passende Gehäuse siehe Seite 129

Zulassungen/Prüfzeichen	Buchseinsatz	Stifteinsatz
UL/CSA: 600V 	 	 
Artikelnummer	700116	700216
Verpackungseinheit	10 Stück	10 Stück
Gewicht	65 g	63 g
Kontaktbestückung		
Ansicht Anschluss-Seite		

Technische Daten Baureihe A 16 Schraub- und Crimpanschluss

Vorschriften: DIN VDE 0627, DIN VDE 0110, DIN EN 61 984

Polzahl: 16 + PE

Elektrische Daten nach DIN EN 61 984:

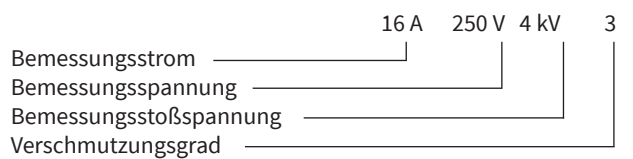

- Verschmutzungsgrad 2 auch 16 A 230/400 V 4 kV 2

Bemessungsspannung nach UL/CSA: 600 V

Werkstoff: Glasfaserverstärktes Polyamid

Temperaturbereich: - 40 °C bis + 125 °C

Brennbarkeit nach UL 94: V 0

Mechanische Lebensdauer: ≥ 500 Steckzyklen

Kontakte

Werkstoff: Kupferlegierung
 Oberfläche: • hartversilbert: 3 µm Ag
 • hartvergoldet: 2 µm Au über 3 µm Ni
 Durchgangswiderstand: < 1 mΩ

Baureihe A 16:

Schraubanschluss mm² (AWG): 0,5 - 2,5 mm² (20 - 14 AWG)







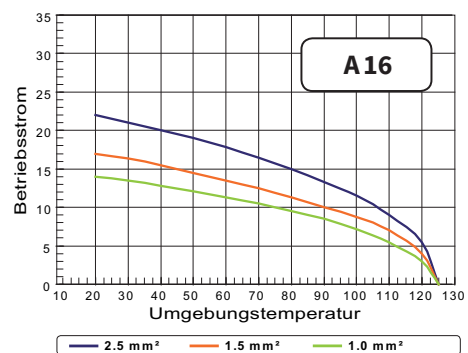



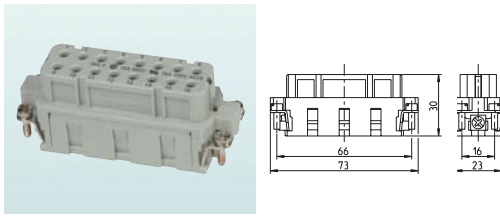
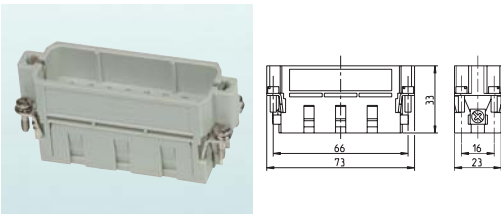

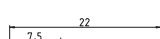



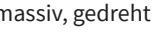

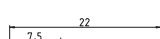



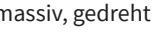

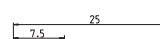
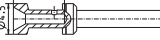

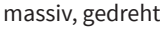

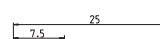
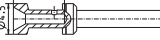

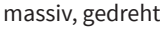

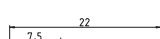



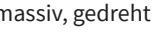

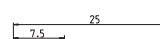
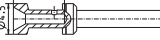
Crimpanschluss mm² (AWG): 0,14 - 4,0 mm² (26 - 12 AWG)

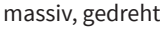
Abisolierlängen:

Baureihe A 16: 7 mm bei Schraub- u. Crimpkontakten

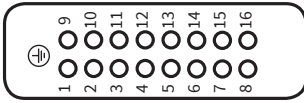
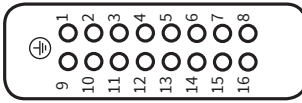

Das Derating-Diagramm (korrigierte Strombelastbarkeitskurve) nach DIN IEC 60 512 gilt für den Strom, der in Abhängigkeit von Umgebungstemperatur und Leiterquerschnitt durch jeden Kontakt fließen darf, ohne die obere Grenztemperatur zu überschreiten.

Zulassungen/Prüfzeichen	Kontaktträger für Buchsenkontakte	Kontaktträger für Stiftkontakte																																																																
UL/CSA: 600V 																																																																		
Artikelnummer	700316	700416																																																																
Verpackungseinheit	10 Stück	10 Stück																																																																
Gewicht	32 g	31 g																																																																
Anschlussquerschnitt	Buchsenkontakte für Serie A 16	Stiftkontakte für Serie A 16																																																																
	für Crimpanschluss, massiv, gedreht	für Crimpanschluss, massiv, gedreht																																																																
0,14-0,37 mm ² 26-22 AWG 0,5 mm ² 20 AWG 0,75 mm ² 18 AWG 1 mm ² 18 AWG 1,5 mm ² 16 AWG 2,5 mm ² 14 AWG 4,0 mm ² 12 AWG	<table border="1"> <thead> <tr> <th></th> <th>versilbert</th> <th>vergoldet</th> <th>g pro 100</th> </tr> </thead> <tbody> <tr> <td></td> <td>710508</td> <td>710916</td> <td>162</td> </tr> <tr> <td></td> <td>710504</td> <td>710842</td> <td>160</td> </tr> <tr> <td></td> <td>710509</td> <td>710917</td> <td>148</td> </tr> <tr> <td></td> <td>710500</td> <td>710843</td> <td>148</td> </tr> <tr> <td></td> <td>710501</td> <td>710844</td> <td>150</td> </tr> <tr> <td></td> <td>710502</td> <td>710845</td> <td>154</td> </tr> <tr> <td></td> <td>710503</td> <td>710846</td> <td>165</td> </tr> </tbody> </table>		versilbert	vergoldet	g pro 100		710508	710916	162		710504	710842	160		710509	710917	148		710500	710843	148		710501	710844	150		710502	710845	154		710503	710846	165	<table border="1"> <thead> <tr> <th></th> <th>versilbert</th> <th>vergoldet</th> <th>g pro 100</th> </tr> </thead> <tbody> <tr> <td></td> <td>710518</td> <td>710918</td> <td>125</td> </tr> <tr> <td></td> <td>710514</td> <td>710847</td> <td>124</td> </tr> <tr> <td></td> <td>710519</td> <td>710919</td> <td>128</td> </tr> <tr> <td></td> <td>710510</td> <td>710848</td> <td>128</td> </tr> <tr> <td></td> <td>710511</td> <td>710849</td> <td>132</td> </tr> <tr> <td></td> <td>710512</td> <td>710850</td> <td>132</td> </tr> <tr> <td></td> <td>710513</td> <td>710851</td> <td>134</td> </tr> </tbody> </table>		versilbert	vergoldet	g pro 100		710518	710918	125		710514	710847	124		710519	710919	128		710510	710848	128		710511	710849	132		710512	710850	132		710513	710851	134
	versilbert	vergoldet	g pro 100																																																															
	710508	710916	162																																																															
	710504	710842	160																																																															
	710509	710917	148																																																															
	710500	710843	148																																																															
	710501	710844	150																																																															
	710502	710845	154																																																															
	710503	710846	165																																																															
	versilbert	vergoldet	g pro 100																																																															
	710518	710918	125																																																															
	710514	710847	124																																																															
	710519	710919	128																																																															
	710510	710848	128																																																															
	710511	710849	132																																																															
	710512	710850	132																																																															
	710513	710851	134																																																															
POF Ø 1 mm = Polymer Optische Faser	LWL für Kunststoff-Faser massiv, gedreht	LWL für Kunststoff-Faser massiv, gedreht																																																																
	<table border="1"> <thead> <tr> <th></th> <th>g pro 100</th> </tr> </thead> <tbody> <tr> <td></td> <td>710521 89</td> </tr> </tbody> </table>		g pro 100		710521 89	<table border="1"> <thead> <tr> <th></th> <th>g pro 100</th> </tr> </thead> <tbody> <tr> <td></td> <td>710531 74</td> </tr> </tbody> </table>		g pro 100		710531 74																																																								
	g pro 100																																																																	
	710521 89																																																																	
	g pro 100																																																																	
	710531 74																																																																	
Verpackungseinheit	100 Stück	100 Stück																																																																
Kontaktbestückung																																																																		
Ansicht Anschluss-Seite																																																																		
Codierteil	700734	Der Einsatz eines Codierteils verhindert Verwechslungen gleicher Steckverbinder. Der Stiftkontakt, der dem Codierteil gegenüberliegt, ist unbestückt.																																																																
Verpackungseinheit	10 Stück																																																																	
Gewicht	10 g / 10 Stück																																																																	
Zubehör	Crimpzange, Lösewerkzeug, etc. siehe Kapitel 10 „Zubehör“																																																																	

Passende Gehäuse siehe Seite 137

Zulassungen/Prüfzeichen

UL/CSA: 600V

Buchseinsatz

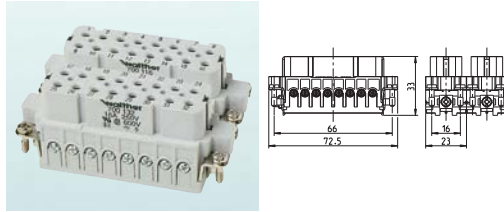

Stifteinsatz

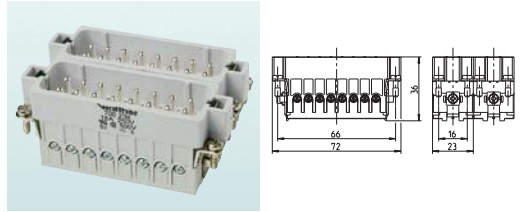

Artikelnummer 1 - 16
17 - 32

700116 mit Drahtschutz
700132 0,5-2,5 mm² (20-14 AWG)

700216 mit Drahtschutz
700232 0,5-2,5 mm² (20-14 AWG)

Verpackungseinheit
Gewicht

10 Stück
69 g

10 Stück
64 g

Kontaktbestückung

Ansicht Anschluss-Seite

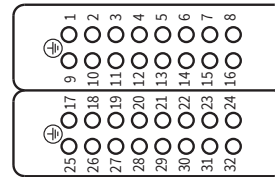
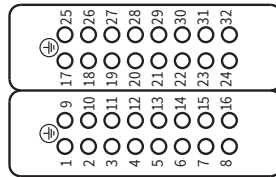

Technische Daten Baureihe A 32 Schraub- und Crimpanschluss

Vorschriften: DIN VDE 0627, DIN VDE 0110, DIN EN 61 984

Polzahl: 32 + PE

Elektrische Daten nach DIN EN 61 984:

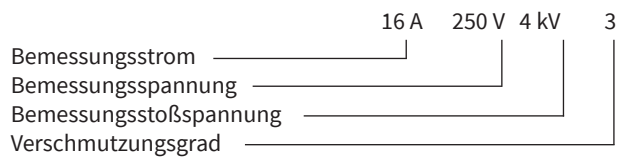

- Verschmutzungsgrad 2 auch 32 A 230/400 V 4 kV 2

Bemessungsspannung nach UL/CSA: 600 V

Werkstoff: Glasfaserverstärktes Polyamid

Temperaturbereich: - 40 °C bis + 125 °C

Brennbarkeit nach UL 94: V 0

Mechanische Lebensdauer: ≥ 500 Steckzyklen

Kontakte

Werkstoff: Kupferlegierung
Oberfläche:
• hartversilbert: 3 µm Ag
• hartvergoldet: 2 µm Au über 3 µm Ni
Durchgangswiderstand: < 1 mΩ

Baureihe A 32:

Schraubanschluss mm² (AWG): 0,5 - 2,5 mm² (20 - 14 AWG)







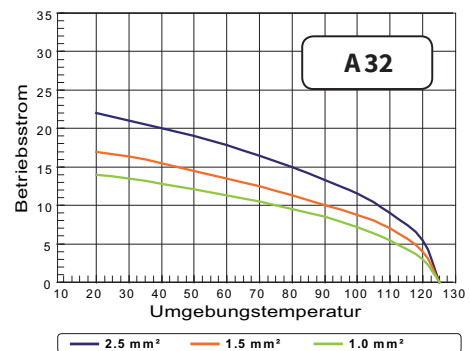



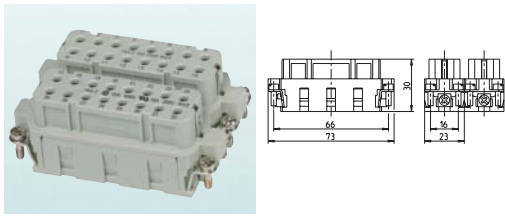
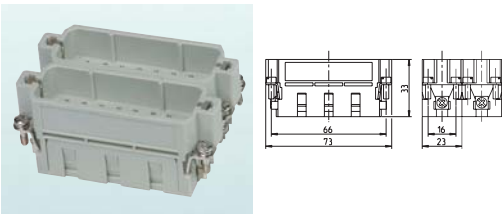

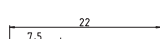



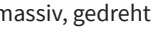

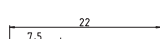



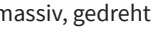

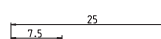
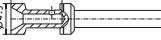

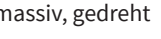

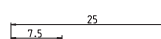
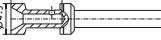

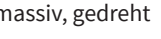

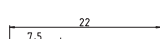



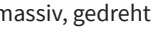

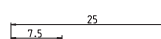
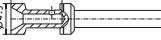
Crimpanschluss mm² (AWG): 0,14 - 4,0 mm² (26 - 12 AWG)

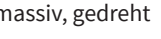
Abisolierlängen:





Baureihe A 32: 7 mm bei Schraub- u. Crimpkontakten

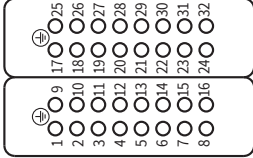
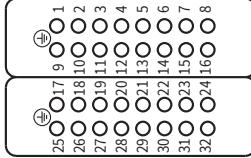

Das Derating-Diagramm (korrigierte Strombelastbarkeitskurve) nach DIN IEC 60 512 gilt für den Strom, der in Abhängigkeit von Umgebungstemperatur und Leiterquerschnitt durch jeden Kontakt fließen darf, ohne die obere Grenztemperatur zu überschreiten.

Zulassungen/Prüfzeichen	Kontaktträger für Buchsenkontakte	Kontaktträger für Stiftkontakte																																																																
UL/CSA: 600V 																																																																		
Artikelnummer	700316	700416																																																																
Verpackungseinheit	10 Stück	10 Stück																																																																
Gewicht	32 g	31 g																																																																
Anschlussquerschnitt	Buchsenkontakte für Serie A 32	Stiftkontakte für Serie A 32																																																																
	für Crimpanschluss, massiv, gedreht	für Crimpanschluss, massiv, gedreht																																																																
0,14-0,37 mm ² 26-22 AWG 0,5 mm ² 20 AWG 0,75 mm ² 18 AWG 1 mm ² 18 AWG 1,5 mm ² 16 AWG 2,5 mm ² 14 AWG 4,0 mm ² 12 AWG	<table border="1"> <thead> <tr> <th></th> <th>versilbert</th> <th>vergoldet</th> <th>g pro 100</th> </tr> </thead> <tbody> <tr><td></td><td>710508</td><td>710916</td><td>162</td></tr> <tr><td></td><td>710504</td><td>710842</td><td>160</td></tr> <tr><td></td><td>710509</td><td>710917</td><td>148</td></tr> <tr><td></td><td>710500</td><td>710843</td><td>148</td></tr> <tr><td></td><td>710501</td><td>710844</td><td>150</td></tr> <tr><td></td><td>710502</td><td>710845</td><td>154</td></tr> <tr><td></td><td>710503</td><td>710846</td><td>165</td></tr> </tbody> </table>		versilbert	vergoldet	g pro 100		710508	710916	162		710504	710842	160		710509	710917	148		710500	710843	148		710501	710844	150		710502	710845	154		710503	710846	165	<table border="1"> <thead> <tr> <th></th> <th>versilbert</th> <th>vergoldet</th> <th>g pro 100</th> </tr> </thead> <tbody> <tr><td></td><td>710518</td><td>710918</td><td>125</td></tr> <tr><td></td><td>710514</td><td>710847</td><td>124</td></tr> <tr><td></td><td>710519</td><td>710919</td><td>128</td></tr> <tr><td></td><td>710510</td><td>710848</td><td>128</td></tr> <tr><td></td><td>710511</td><td>710849</td><td>132</td></tr> <tr><td></td><td>710512</td><td>710850</td><td>132</td></tr> <tr><td></td><td>710513</td><td>710851</td><td>134</td></tr> </tbody> </table>		versilbert	vergoldet	g pro 100		710518	710918	125		710514	710847	124		710519	710919	128		710510	710848	128		710511	710849	132		710512	710850	132		710513	710851	134
	versilbert	vergoldet	g pro 100																																																															
	710508	710916	162																																																															
	710504	710842	160																																																															
	710509	710917	148																																																															
	710500	710843	148																																																															
	710501	710844	150																																																															
	710502	710845	154																																																															
	710503	710846	165																																																															
	versilbert	vergoldet	g pro 100																																																															
	710518	710918	125																																																															
	710514	710847	124																																																															
	710519	710919	128																																																															
	710510	710848	128																																																															
	710511	710849	132																																																															
	710512	710850	132																																																															
	710513	710851	134																																																															
POF Ø 1 mm = Polymer Optische Faser	LWL für Kunststoff-Faser massiv, gedreht	LWL für Kunststoff-Faser massiv, gedreht																																																																
	<table border="1"> <thead> <tr> <th></th> <th></th> <th>g pro 100</th> </tr> </thead> <tbody> <tr><td></td><td>710521</td><td>89</td></tr> </tbody> </table>			g pro 100		710521	89	<table border="1"> <thead> <tr> <th></th> <th></th> <th>g pro 100</th> </tr> </thead> <tbody> <tr><td></td><td>710531</td><td>74</td></tr> </tbody> </table>			g pro 100		710531	74																																																				
		g pro 100																																																																
	710521	89																																																																
		g pro 100																																																																
	710531	74																																																																
Verpackungseinheit	100 Stück	100 Stück																																																																
Kontaktbestückung																																																																		
Ansicht Anschluss-Seite																																																																		
Codierteil	700734	Der Einsatz eines Codierteils verhindert Verwechslungen gleicher Steckverbinder. Der Stiftkontakt, der dem Codierteil gegenüberliegt, ist unbestückt.																																																																
Verpackungseinheit	10 Stück																																																																	
Gewicht	10 g / 10 Stück																																																																	
Zubehör	Crimpzange, Lösewerkzeug, etc. siehe Kapitel 10 „Zubehör“																																																																	

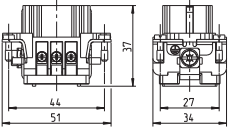
Passende Gehäuse siehe Seite 145

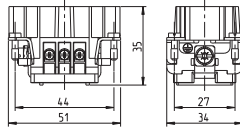
Zulassungen/Prüfzeichen	Buchseinsatz	Stifteinsatz
UL/CSA: 600V 	 	 
Artikelnummer	710106	710206
Verpackungseinheit	10 Stück	10 Stück
Gewicht	52 g	50 g
Artikelnummer	710769	710773
Verpackungseinheit	10 Stück	10 Stück
Gewicht	49 g	47 g

Kontaktbestückung

Ansicht Anschluss-Seite

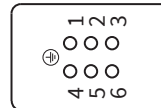
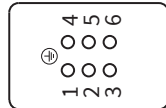

Codierung siehe Seite 317

Technische Daten Baureihe B6

Vorschriften: DIN VDE 0627, DIN VDE 0110, DIN EN 61 984

Polzahl: 6 + PE

Elektrische Daten nach DIN EN 61 984:

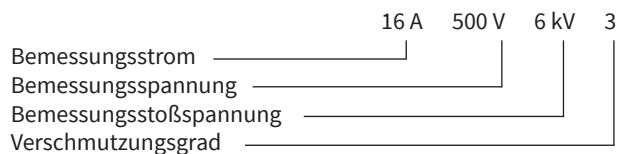

Bemessungsspannung nach UL/CSA: 600 V

Werkstoff: Glasfaserverstärktes Polyamid
 Temperaturbereich: - 40 °C bis + 125 °C
 Brennbarkeit nach UL 94: V 0
 Mechanische Lebensdauer: ≥ 500 Steckzyklen

Kontakte

Werkstoff: Kupferlegierung
 Oberfläche:
 • hartversilbert: 3 µm Ag
 • hartvergoldet: 2 µm Au über 3 µm Ni
 Durchgangswiderstand: < 1 m Ω



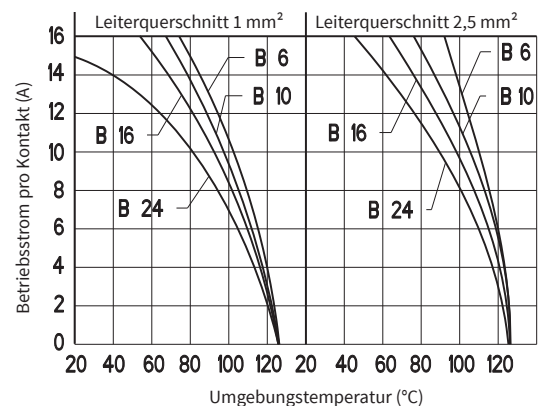



Schraubanschluss mit Drahtschutz: 2,5 mm² (20 - 14 AWG)
 Schraubanschluss ohne Drahtschutz: 4 mm² (20 - 12 AWG)
 Anzugs-/Prüfdrehmoment: 0,5 Nm
 Abisolierlänge: 7 mm bei Schraubkontakten
 Schneidklemm-Anschluss: 0,5 - 2,5 mm² (20 - 14 AWG)

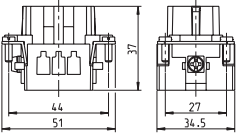

Das Derating-Diagramm (korrigierte Strombelastbarkeitskurve) nach DIN IEC 60 512 gilt für den Strom, der in Abhängigkeit von Umgebungstemperatur und Leiterquerschnitt durch jeden Kontakt fließen darf, ohne die obere Grenztemperatur zu überschreiten.

Einsätze Baureihe B6 P +

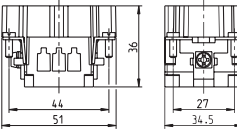

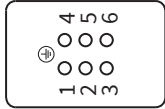
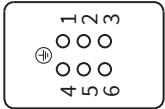
Anschlussstechnik: Schneid-Klemm | 16 A, 500 V

Zulassungen/Prüfzeichen	Buchseinsatz	Stifteinsatz
UL/CSA: 600V 	 	 
Artikelnummer	71010601 0,5-2,5 mm ² (20-14 AWG)	71020601 0,5-2,5 mm ² (20-14 AWG)
Verpackungseinheit	10 Stück	10 Stück
Gewicht	56 g	56 g
Codierteil zum Einschieben in Codiernuten	 710607	<i>B 6-Einsätze sind mit maximal 2 Codierteilen bestückbar</i>
Verpackungseinheit	10 Stück	
Gewicht	10 g / 10 Stück	
Kontaktbestückung Ansicht Anschluss-Seite		

Codierung siehe Seite 317

Einsätze Baureihe B6 P +

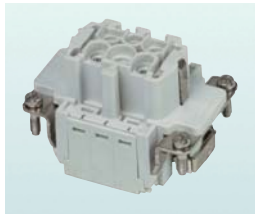
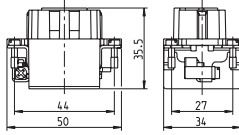
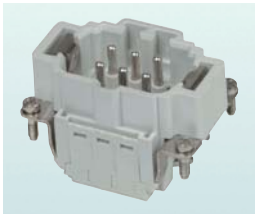
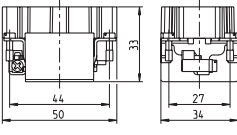
Anschlussstechnik: Push-In | 16 A, 500 V

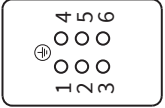
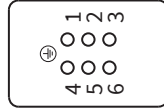
Zulassungen/Prüfzeichen	Buchseinsatz	Stifteinsatz
UL/CSA: 600V 	 	 
Artikelnummer	71010604	71020604
Verpackungseinheit	10 Stück	10 Stück
Gewicht	51 g	50 g
Codierteil zum Einschieben in Codiernuten	 710607	<i>B 6-Einsätze sind mit maximal 2 Codierteilen bestückbar</i>
Verpackungseinheit	10 Stück	
Gewicht	10 g / 10 Stück	
Kontaktbestückung Baureihe B6 Ansicht Anschluss-Seite		

1
2
3
4
5
6
7
8
9
10
11
Einsätze B6
Einsätze B10/BB18
Einsätze B16/BB32
Einsätze B24/BB46
Einsätze B32
Einsätze BB64/B48/BB92
Einsätze BA6/BA12

Zulassungen/Prüfzeichen	Kontaktträger für Buchsenkontakte	Kontaktträger für Stiftkontakte
UL/CSA: 600V 		
Artikelnummer	710311	710411
Verpackungseinheit	10 Stück	10 Stück
Gewicht	42 g	40 g

Kontaktbestückung
Baureihe BB 10
Ansicht Anschluss-Seite

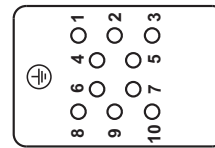
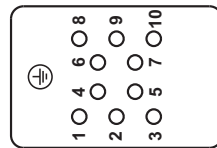

Kontaktteile für Crimpkontaktträger





Anschlussquerschnitt	Buchsenkontakte für Serie B und BB		Stiftkontakte für Serie B und BB	
	für Crimpanschluss, massiv, gedreht		für Crimpanschluss, massiv, gedreht	
0,14-0,37 mm ² 26-22 AWG	versilbert	vergoldet	versilbert	vergoldet
0,5 mm ² 20 AWG	710508	710916	710518	710918
0,75 mm ² 18 AWG	710504	710842	710514	710847
1 mm ² 18 AWG	710509	710917	710519	710919
1,5 mm ² 16 AWG	710500	710843	710510	710848
2,5 mm ² 14 AWG	710501	710844	710511	710849
4,0 mm ² 12 AWG	710502	710845	710512	710850
	710503	710846	710513	710851
POF Ø 1 mm = Polymer Optische Faser	LWL für Kunststoff-Faser massiv, gedreht	710521	LWL für Kunststoff-Faser massiv, gedreht	710531
		89		74
Verpackungseinheit	100 Stück		100 Stück	

Codierteil	700734	Der Einsatz eines Codierteils verhindert Verwechslungen gleicher Steckverbinder. Der Stiftkontakt, der dem Codierteil gegenüberliegt, ist unbestückt.
Verpackungseinheit	10 Stück	
Gewicht	10 g / 10 Stück	

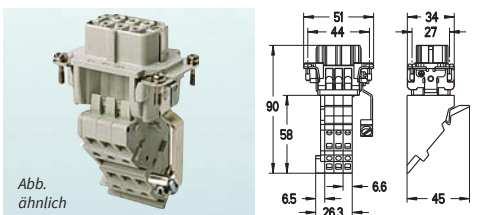
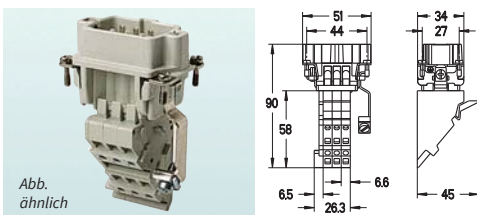
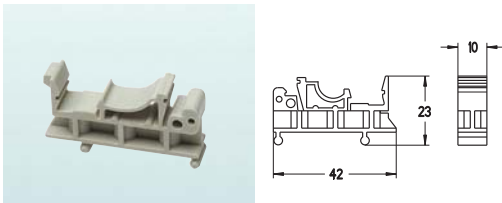
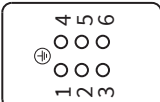
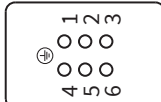
Zubehör Crimpzange, Lösewerkzeug, etc. siehe Kapitel 10 „Zubehör“

Passende Gehäuse siehe Seite 153

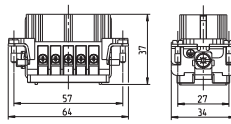
Zulassungen/Prüfzeichen	Klemmenadapter Buchseneinsatz	Klemmenadapter Stifteinsatz	
UL/CSA: 600V 	 <p style="font-size: small;">Abb. ähnlich</p>	 <p style="font-size: small;">Abb. ähnlich</p>	4
Artikelnummer	710657 Schutzleiter rechts 0,5-2,5 mm ² (20-14 AWG) 710661 Schutzleiter links 0,5-2,5 mm ² (20-14 AWG)	710655 Schutzleiter rechts 0,5-2,5 mm ² (20-14 AWG) 710669 Schutzleiter links 0,5-2,5 mm ² (20-14 AWG)	5
Verpackungseinheit	10 Stück	10 Stück	6
Gewicht	84 g	85 g	7
	Kombi-Rastelement		8
zur Montage auf Tragschiene Bedarf je Adapter: 1 Stück			9
Artikelnummer	710807		10
Verpackungseinheit	10 Stück		11
Gewicht	4 g		Einsätze B6/BB10
Kontaktbestückung			
Ansicht Anschluss-Seite			Einsätze B10/BB18
			Einsätze B16/BB32
			Einsätze B24/BB46
			Einsätze B32
			Einsätze BB64/B48/BB92
			Einsätze BA6/BA12

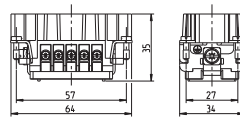
Zulassungen/Prüfzeichen	Buchseinsatz	Stifteinsatz
UL/CSA: 600V 	 	 
Artikelnummer	710110	710210
Verpackungseinheit	10 Stück	10 Stück
Gewicht	69 g	65 g
Artikelnummer	710770	710774
Verpackungseinheit	10 Stück	10 Stück
Gewicht	65 g	60 g

Kontaktbestückung Baureihe B 10

Ansicht Anschluss-Seite

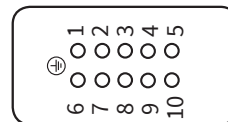
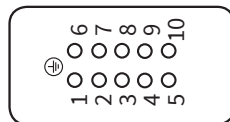

Codierung siehe Seite 317

Technische Daten Baureihe B10

Vorschriften: DIN VDE 0627, DIN VDE 0110, DIN EN 61 984

Polzahl: 10 + PE

Elektrische Daten nach DIN EN 61 984:

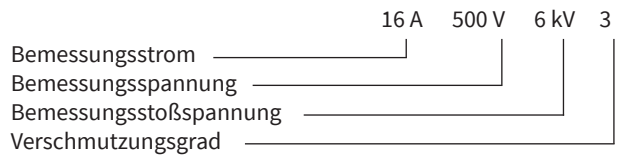

Bemessungsspannung nach UL/CSA: 600 V

Werkstoff: Glasfaserverstärktes Polyamid
 Temperaturbereich: -40 °C bis +125 °C
 Brennbarkeit nach UL 94: V0
 Mechanische Lebensdauer: ≥ 500 Steckzyklen

Kontakte

Werkstoff: Kupferlegierung
 Oberfläche: • hartversilbert: 3 µm Ag
 • hartvergoldet: 2 µm Au über 3 µm Ni
 Durchgangswiderstand: < 1 mΩ



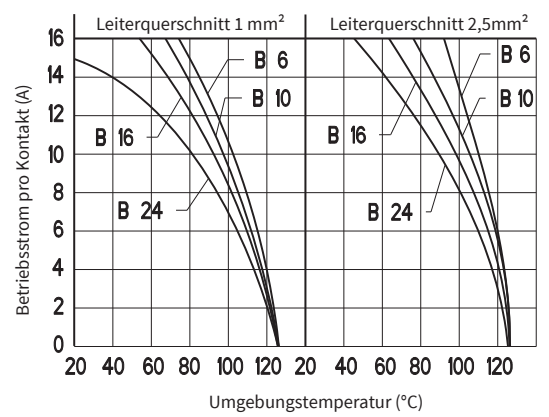

Schraubanschluss mit Drahtschutz: 2,5 mm² (20 - 14 AWG)
 Schraubanschluss ohne Drahtschutz: 4 mm² (20 - 12 AWG)
 Anzugs-/Prüfdrehmoment: 0,5 Nm
 Abisolierlänge: 7 mm bei Schraubkontakten
 Schneid-Klemm-Anschluss: 0,5 - 2,5 mm² (20 - 14 AWG)



Das Derating-Diagramm (korrigierte Strombelastbarkeitskurve) nach DIN IEC 60 512 gilt für den Strom, der in Abhängigkeit von Umgebungstemperatur und Leiterquerschnitt durch jeden Kontakt fließen darf, ohne die obere Grenztemperatur zu überschreiten.

Einsätze Baureihe B10 P +

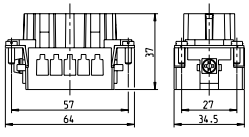
Anschlussstechnik: Schneid-Klemm | 16 A, 500 V

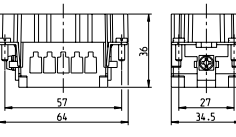
Zulassungen/Prüfzeichen	Buchseneinsatz	Stifteinsatz
UL/CSA: 600V 	 	 
Artikelnummer	71011001 0,5-2,5 mm ² (20-14 AWG)	71021001 0,5-2,5 mm ² (20-14 AWG)
Verpackungseinheit	10 Stück	10 Stück
Gewicht	74 g	74 g





Codierteil zum Einschieben in Codiernuten		710607	<i>B 6-Einsätze sind mit maximal 2 Codierteilen bestückbar</i>
Verpackungseinheit		10 Stück	
Gewicht		10 g / 10 Stück	

Kontaktbestückung Baureihe B 10		
Ansicht Anschluss-Seite		

Codierung siehe Seite 317

Einsätze Baureihe B10 P +

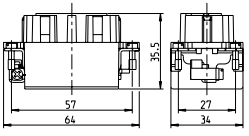

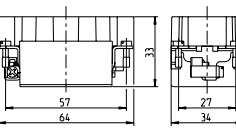
Anschlussstechnik: Push-In | 16 A, 500 V

Zulassungen/Prüfzeichen	Buchseneinsatz	Stifteinsatz
UL/CSA: 600V 	 	 
Artikelnummer	71011004	71021004
Verpackungseinheit	10 Stück	10 Stück
Gewicht	66 g	64 g

Codierteil zum Einschieben in Codiernuten		710607	<i>B 10-Einsätze sind mit maximal 2 Codierteilen bestückbar</i>
Verpackungseinheit		10 Stück	
Gewicht		10 g / 10 Stück	

Kontaktbestückung Baureihe B 10		
Ansicht Anschluss-Seite		

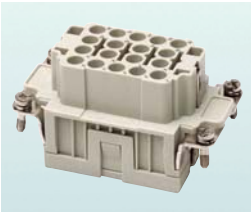
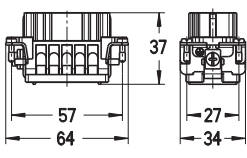
1
2
3
4
5
6
7
8
9
10
11
Einsätze B6/BB10
Einsätze B10
Einsätze B16/BB32
Einsätze B24/BB46
Einsätze B32
Einsätze BB64/B48/BB92
Einsätze BA6/BA12

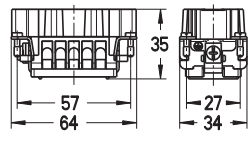
Zulassungen/Prüfzeichen	Kontaktträger für Buchsenkontakte	Kontaktträger für Stiftkontakte
UL/CSA: 600V 	 	 
Artikelnummer	710318	710418
Verpackungseinheit	10 Stück	10 Stück
Gewicht	53 g	47 g

Kontaktbestückung Baureihe BB 18		
Ansicht Anschluss-Seite		



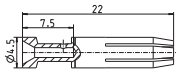
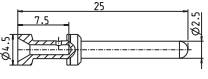

Kontaktteile für Crimpkontaktträger

Anschlussquerschnitt	Buchsenkontakte für Serie B und BB für Crimpanschluss, massiv, gedreht		Stiftkontakte für Serie B und BB für Crimpanschluss, massiv, gedreht	
	versilbert	vergoldet	versilbert	vergoldet
0,14-0,37 mm ² 26-22 AWG	710508	710916	710518	710918
0,5 mm ² 20 AWG	710504	710842	710514	710847
0,75 mm ² 18 AWG	710509	710917	710519	710919
1 mm ² 18 AWG	710500	710843	710510	710848
1,5 mm ² 16 AWG	710501	710844	710511	710849
2,5 mm ² 14 AWG	710502	710845	710512	710850
4,0 mm ² 12 AWG	710503	710846	710513	710851
POF Ø 1 mm = Polymer Optische Faser	LWL für Kunststoff-Faser massiv, gedreht		LWL für Kunststoff-Faser massiv, gedreht	
		710521		710531
		g pro 100		g pro 100
		89		74
Verpackungseinheit	100 Stück		100 Stück	

Codierteil		700734	Der Einsatz eines Codierteils verhindert Verwechslungen gleicher Steckverbinder. Der Stiftkontakt, der dem Codierteil gegenüberliegt, ist unbestückt.
Verpackungseinheit		10 Stück	
Gewicht		10 g / 10 Stück	

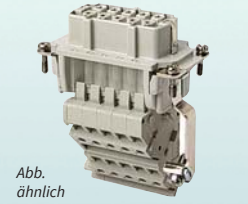
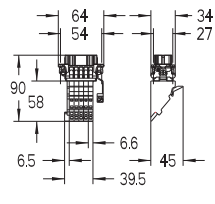
Zubehör Crimpzange, Lösewerkzeug, etc. siehe Kapitel 10 „Zubehör“

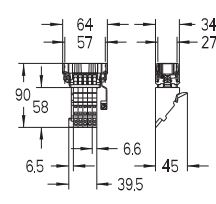
Passende Gehäuse siehe Seite 169

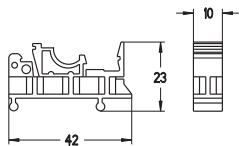
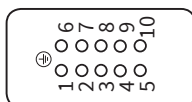
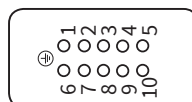
Zulassungen/Prüfzeichen	Klemmenadapter Buchseneinsatz	Klemmenadapter Stifteinsatz
UL/CSA: 600V 	  <p>Abb. ähnlich</p>	  <p>Abb. ähnlich</p>
Artikelnummer	710658 Schutzleiter rechts 0,5-2,5 mm ² (20-14 AWG) 710662 Schutzleiter links 0,5-2,5 mm ² (20-14 AWG)	710666 Schutzleiter rechts 0,5-2,5 mm ² (20-14 AWG) 710670 Schutzleiter links 0,5-2,5 mm ² (20-14 AWG)
Verpackungseinheit	10 Stück	10 Stück
Gewicht	122 g	124 g
Kombi-Rastelement		
zur Montage auf Tragschiene Bedarf je Adapter: 1 Stück	 	
Artikelnummer	710807	
Verpackungseinheit	10 Stück	
Gewicht	4 g	
Kontaktbestückung		
Ansicht Anschluss-Seite		

1

2

3

4

5

6

7

8

9

10

11

Einsätze
B6/BB10Einsätze
B10/BB18Einsätze
B16/BB32Einsätze
B24/BB46Einsätze
B32Einsätze
BB64/B48/BB92Einsätze
BA6/BA12

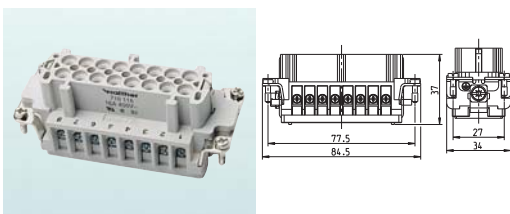
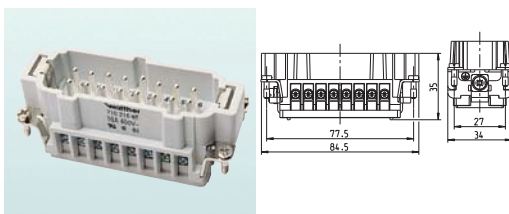
Zulassungen/Prüfzeichen	Buchseinsatz	Stifteinsatz
UL/CSA: 600V 		
Artikelnummer	710116 mit Drahtschutz 0,5-2,5 mm ² (20-14 AWG)	710216 mit Drahtschutz 0,5-2,5 mm ² (20-14 AWG)
Verpackungseinheit	10 Stück	10 Stück
Gewicht	94 g	94 g
	710771 ohne Drahtschutz 0,5-4 mm ² (20-12 AWG)	710775 ohne Drahtschutz 0,5-4 mm ² (20-12 AWG)
	10 Stück	10 Stück
	90 g	90 g

Kontaktbestückung

Ansicht Anschluss-Seite

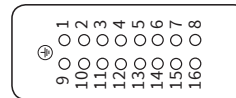
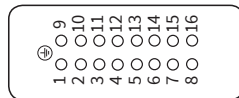

Codierung siehe Seite 317

Technische Daten Baureihe B16

Vorschriften: DIN VDE 0627, DIN VDE 0110, DIN EN 61 984

Polzahl: 16 + PE

Elektrische Daten nach DIN EN 61 984:

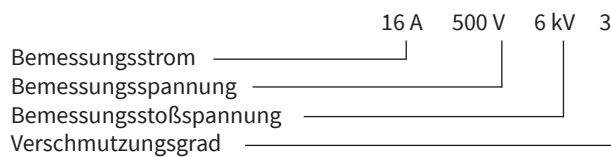

Bemessungsspannung nach UL/CSA: 600 V

Werkstoff: Glasfaserverstärktes Polyamid
 Temperaturbereich: -40 °C bis +125 °C
 Brennbarkeit nach UL 94: V0
 Mechanische Lebensdauer: ≥ 500 Steckzyklen

Kontakte

Werkstoff: Kupferlegierung
 Oberfläche: • hartversilbert: 3 µm Ag
 • hartvergoldet: 2 µm Au über 3 µm Ni
 Durchgangswiderstand: < 1 mΩ



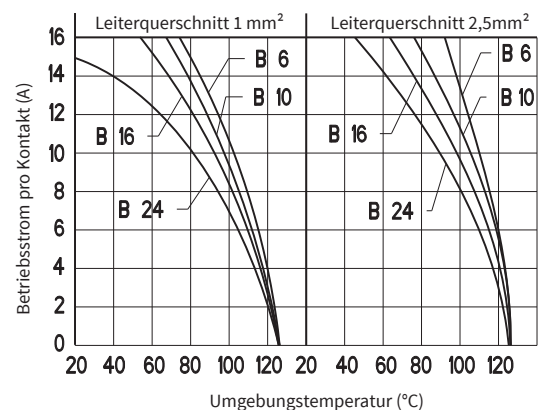

Schraubanschluss mit Drahtschutz: 2,5 mm² (20 - 14 AWG)
 Schraubanschluss ohne Drahtschutz: 4 mm² (20 - 12 AWG)
 Anzugs-/Prüfdrehmoment: 0,5 Nm
 Abisolierlänge: 7 mm bei Schraubkontakten
 Schneid-Klemm-Anschluss: 0,5 - 2,5 mm² (20 - 14 AWG)



Das Derating-Diagramm (korrigierte Strombelastbarkeitskurve) nach DIN IEC 60 512 gilt für den Strom, der in Abhängigkeit von Umgebungstemperatur und Leiterquerschnitt durch jeden Kontakt fließen darf, ohne die obere Grenztemperatur zu überschreiten.

Einsätze Baureihe B16 P +

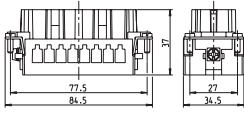
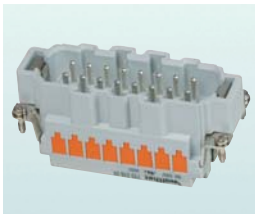
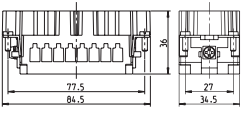

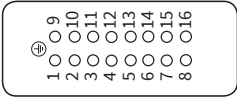
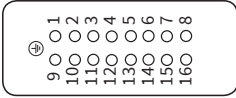

Anschlussstechnik: Schneid-Klemm | 16 A, 500 V

Zulassungen/Prüfzeichen	Buchseneinsatz	Stifteinsatz
UL/CSA: 600V 	 	 
Artikelnummer	71011601 0,5-2,5 mm ² (20-14 AWG)	71021601 0,5-2,5 mm ² (20-14 AWG)
Verpackungseinheit	10 Stück	10 Stück
Gewicht	102 g	102 g
Codierteil zum Einschieben in Codiernuten	 710607	<i>B 6-Einsätze sind mit maximal 2 Codierteilen bestückbar</i>
Verpackungseinheit	10 Stück	
Gewicht	10 g / 10 Stück	
Kontaktbestückung Ansicht Anschluss-Seite		

Codierung siehe Seite 317

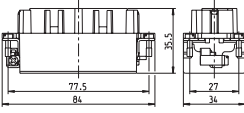
Einsätze Baureihe B16 P +

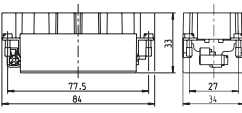
Anschlussstechnik: Push-In | 16 A, 500 V

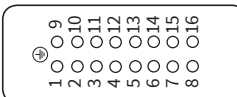
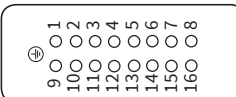
Zulassungen/Prüfzeichen	Buchseneinsatz	Stifteinsatz
UL/CSA: 600V UR, CSA, SEV, MEIE, EZÚ	 	 
Artikelnummer	71011604	71021604
Verpackungseinheit	10 Stück	10 Stück
Gewicht	89 g	84 g
Codierteil zum Einschieben in Codiernuten	 710607	<i>B 16-Einsätze sind mit maximal 4 Codierteilen bestückbar</i>
Verpackungseinheit	10 Stück	
Gewicht	10 g / 10 Stück	
Kontaktbestückung Baureihe B 16 Ansicht Anschluss-Seite		

Zulassungen/Prüfzeichen	Kontaktträger für Buchsenkontakte	Kontaktträger für Stiftkontakte
UL/CSA: 600V 		
Artikelnummer	710333	710433
Verpackungseinheit	10 Stück	10 Stück
Gewicht	68 g	58 g
Kontaktbestückung Baureihe BB 32		
Ansicht Anschluss-Seite		

Kontaktteile für Crimpkontaktträger

Anschlussquerschnitt	Buchsenkontakte für Serie B und BB für Crimpanschluss, massiv, gedreht	Stiftkontakte für Serie B und BB für Crimpanschluss, massiv, gedreht																																																																
0,14-0,37 mm ² 26-22 AWG 0,5 mm ² 20 AWG 0,75 mm ² 18 AWG 1 mm ² 18 AWG 1,5 mm ² 16 AWG 2,5 mm ² 14 AWG 4,0 mm ² 12 AWG	<table border="0"> <tr> <td></td> <td>versilbert</td> <td>vergoldet</td> <td>g pro 100</td> </tr> <tr> <td></td> <td>710508</td> <td>710916</td> <td>162</td> </tr> <tr> <td></td> <td>710504</td> <td>710842</td> <td>160</td> </tr> <tr> <td></td> <td>710509</td> <td>710917</td> <td>148</td> </tr> <tr> <td></td> <td>710500</td> <td>710843</td> <td>148</td> </tr> <tr> <td></td> <td>710501</td> <td>710844</td> <td>150</td> </tr> <tr> <td></td> <td>710502</td> <td>710845</td> <td>154</td> </tr> <tr> <td></td> <td>710503</td> <td>710846</td> <td>165</td> </tr> </table>		versilbert	vergoldet	g pro 100		710508	710916	162		710504	710842	160		710509	710917	148		710500	710843	148		710501	710844	150		710502	710845	154		710503	710846	165	<table border="0"> <tr> <td></td> <td>versilbert</td> <td>vergoldet</td> <td>g pro 100</td> </tr> <tr> <td></td> <td>710518</td> <td>710918</td> <td>125</td> </tr> <tr> <td></td> <td>710514</td> <td>710847</td> <td>124</td> </tr> <tr> <td></td> <td>710519</td> <td>710919</td> <td>128</td> </tr> <tr> <td></td> <td>710510</td> <td>710848</td> <td>128</td> </tr> <tr> <td></td> <td>710511</td> <td>710849</td> <td>132</td> </tr> <tr> <td></td> <td>710512</td> <td>710850</td> <td>132</td> </tr> <tr> <td></td> <td>710513</td> <td>710851</td> <td>134</td> </tr> </table>		versilbert	vergoldet	g pro 100		710518	710918	125		710514	710847	124		710519	710919	128		710510	710848	128		710511	710849	132		710512	710850	132		710513	710851	134
	versilbert	vergoldet	g pro 100																																																															
	710508	710916	162																																																															
	710504	710842	160																																																															
	710509	710917	148																																																															
	710500	710843	148																																																															
	710501	710844	150																																																															
	710502	710845	154																																																															
	710503	710846	165																																																															
	versilbert	vergoldet	g pro 100																																																															
	710518	710918	125																																																															
	710514	710847	124																																																															
	710519	710919	128																																																															
	710510	710848	128																																																															
	710511	710849	132																																																															
	710512	710850	132																																																															
	710513	710851	134																																																															
POF Ø 1 mm = Polymer Optische Faser	LWL für Kunststoff-Faser massiv, gedreht <table border="0"> <tr> <td></td> <td>710521</td> <td>g pro 100</td> </tr> <tr> <td></td> <td></td> <td>89</td> </tr> </table>		710521	g pro 100			89	LWL für Kunststoff-Faser massiv, gedreht <table border="0"> <tr> <td></td> <td>710531</td> <td>g pro 100</td> </tr> <tr> <td></td> <td></td> <td>74</td> </tr> </table>		710531	g pro 100			74																																																				
	710521	g pro 100																																																																
		89																																																																
	710531	g pro 100																																																																
		74																																																																
Verpackungseinheit	100 Stück	100 Stück																																																																

Codierteil		700734	Der Einsatz eines Codierteils verhindert Verwechslungen gleicher Steckverbinder. Der Stiftkontakt, der dem Codierteil gegenüberliegt, ist unbestückt.
Verpackungseinheit		10 Stück	
Gewicht		10 g / 10 Stück	

Zubehör Crimpzange, Lösewerkzeug, etc. siehe Kapitel 10 „Zubehör“

Passende Gehäuse siehe Seite 199

Zulassungen/Prüfzeichen

UL/CSA: 600V

Artikelnummer

Verpackungseinheit
 Gewicht

Klemmenadapter Buchseneinsatz

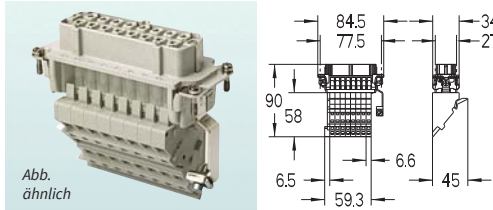

710659 Schutzleiter rechts 0,5-2,5 mm² (20-14 AWG)

710663 Schutzleiter links 0,5-2,5 mm² (20-14 AWG)

10 Stück
 136 g

Klemmenadapter Stifteinsatz

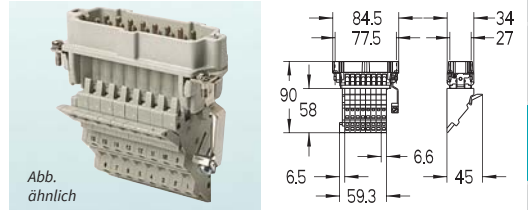

710667 Schutzleiter rechts 0,5-2,5 mm² (20-14 AWG)

710671 Schutzleiter links 0,5-2,5 mm² (20-14 AWG)

10 Stück
 135 g

Kombi-Rastelement

zur Montage auf Tragschiene
 Bedarf je Adapter: 1 Stück

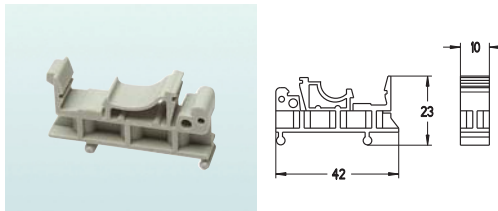

Artikelnummer

Verpackungseinheit
 Gewicht

710807

10 Stück
 4 g

Kontaktbestückung

Ansicht Anschluss-Seite

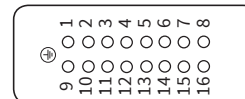
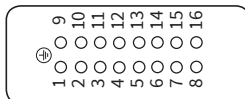

1

2

3

4

5

6

7



8

9

10

11

Einsätze
B6/BB10Einsätze
B10/BB18Einsätze
B16/BB32Einsätze
B24/BB46Einsätze
B32Einsätze
BB64/B48/BB92Einsätze
BA6/BA12

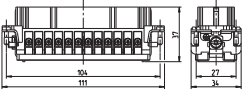
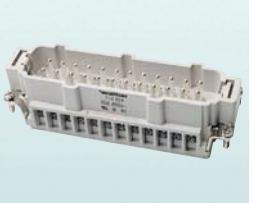
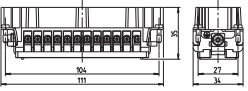
Zulassungen/Prüfzeichen	Buchseinsatz	Stifteinsatz
UL/CSA: 600V 	 	 
Artikelnummer	710124	710224
Verpackungseinheit	10 Stück	10 Stück
Gewicht	138 g	118 g
	710772	710776
	10 Stück	10 Stück
	134 g	114 g
	mit Drahtschutz 0,5-2,5 mm ² (20-14 AWG)	mit Drahtschutz 0,5-2,5 mm ² (20-14 AWG)
	ohne Drahtschutz 0,5-4 mm ² (20-12 AWG)	ohne Drahtschutz 0,5-4 mm ² (20-12 AWG)

Kontaktbestückung

Ansicht Anschluss-Seite

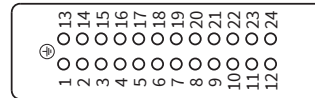
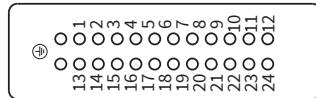

Codierung siehe Seite 317

Technische Daten Baureihe B24

Vorschriften: DIN VDE 0627, DIN VDE 0110, DIN EN 61 984

Polzahl: 24 + PE

Elektrische Daten nach DIN EN 61 984:

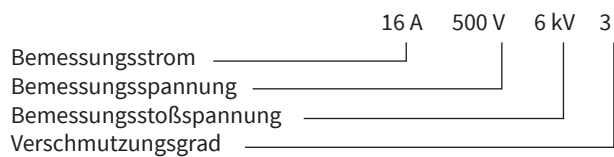

Bemessungsspannung nach UL/CSA: 600 V

Werkstoff: Glasfaserverstärktes Polyamid
 Temperaturbereich: - 40 °C bis + 125 °C
 Brennbarkeit nach UL 94: V 0
 Mechanische Lebensdauer: ≥ 500 Steckzyklen

Kontakte

Werkstoff: Kupferlegierung
 Oberfläche: • hartversilbert: 3 µm Ag
 • hartvergoldet: 2 µm Au über 3 µm Ni
 Durchgangswiderstand: < 1 m Ω

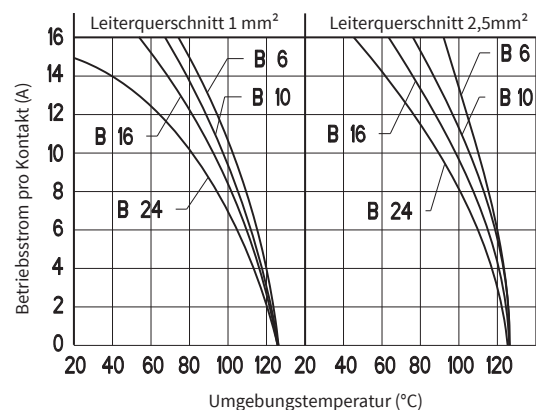

Schraubanschluss mit Drahtschutz: 2,5 mm² (20 - 14 AWG)
 Schraubanschluss ohne Drahtschutz: 4 mm² (20 - 12 AWG)
 Anzugs-/Prüfdrehmoment: 0,5 Nm
 Abisolierlänge: 7 mm bei Schraubkontakten
 Schneid-Klemm-Anschluss: 0,5 - 2,5 mm² (20 - 14 AWG)



Das Derating-Diagramm (korrigierte Strombelastbarkeitskurve) nach DIN IEC 60 512 gilt für den Strom, der in Abhängigkeit von Umgebungstemperatur und Leiterquerschnitt durch jeden Kontakt fließen darf, ohne die obere Grenztemperatur zu überschreiten.

Einsätze Baureihe B24 P +

Anschlussstechnik: Schneid-Klemm | 16 A, 500 V

Zulassungen/Prüfzeichen	Buchseneinsatz	Stifteinsatz
UL/CSA: 600V 		
Artikelnummer	71012401	71022401
Verpackungseinheit	10 Stück	10 Stück
Gewicht	135 g	135 g



Codierteil zum Einschieben in Codiernuten		710607	<i>B 6-Einsätze sind mit maximal 2 Codierteilen bestückbar</i>
Verpackungseinheit		10 Stück	
Gewicht		10 g / 10 Stück	

Kontaktbestückung	Buchseneinsatz	Stifteinsatz
Ansicht Anschluss-Seite		

Codierung siehe Seite 317

Einsätze Baureihe B24 P +

Anschlussstechnik: Push-In | 16 A, 500 V

Zulassungen/Prüfzeichen	Buchseneinsatz	Stifteinsatz
UL/CSA: 600V 		
Artikelnummer	71012404	71022404
Verpackungseinheit	10 Stück	10 Stück
Gewicht	89 g	84 g

Codierteil zum Einschieben in Codiernuten		710607	<i>B 24-Einsätze sind mit maximal 4 Codierteilen bestückbar</i>
Verpackungseinheit		10 Stück	
Gewicht		10 g / 10 Stück	

Kontaktbestückung	Buchseneinsatz	Stifteinsatz
Ansicht Anschluss-Seite		

Zulassungen/Prüfzeichen	Kontaktträger für Buchsenkontakte	Kontaktträger für Stiftkontakte
UL/CSA: 600V 		
Artikelnummer	710346	710446
Verpackungseinheit	10 Stück	10 Stück
Gewicht	90 g	74 g

Kontaktbestückung Baureihe BB 46

Ansicht Anschluss-Seite

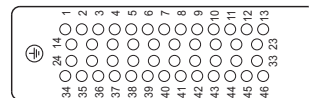
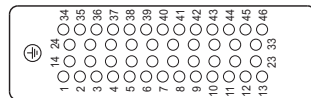

Kontaktteile für Crimpkontaktträger

Anschlussquerschnitt	Buchsenkontakte für Serie B und BB		Stiftkontakte für Serie B und BB			
	für Crimpanschluss, massiv, gedreht		für Crimpanschluss, massiv, gedreht			
0,14-0,37 mm ² 26-22 AWG	versilbert	vergoldet	g pro 100	versilbert	vergoldet	g pro 100
0,5 mm ² 20 AWG	710508	710916	162	710518	710918	125
0,75 mm ² 18 AWG	710504	710842	160	710514	710847	124
1 mm ² 18 AWG	710509	710917	148	710519	710919	128
1,5 mm ² 16 AWG	710500	710843	148	710510	710848	128
2,5 mm ² 14 AWG	710501	710844	150	710511	710849	132
4,0 mm ² 12 AWG	710502	710845	154	710512	710850	132
	710503	710846	165	710513	710851	134
POF Ø 1 mm = Polymer Optische Faser	LWL für Kunststoff-Faser massiv, gedreht	710521	g pro 100	LWL für Kunststoff-Faser massiv, gedreht	710531	g pro 100
		89			74	
Verpackungseinheit	100 Stück		100 Stück			

Codierteil		700734	Der Einsatz eines Codierteils verhindert Verwechslungen gleicher Steckverbinder. Der Stiftkontakt, der dem Codierteil gegenüberliegt, ist unbestückt.
Verpackungseinheit		10 Stück	
Gewicht		10 g / 10 Stück	

Zubehör Crimpzange, Lösewerkzeug, etc. siehe Kapitel 10 „Zubehör“

Passende Gehäuse siehe Seite 229

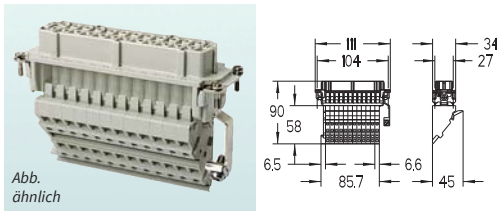
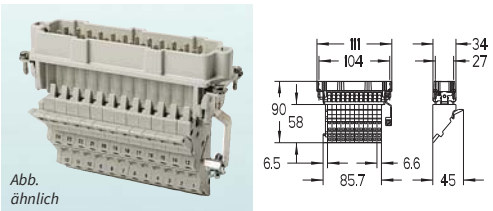
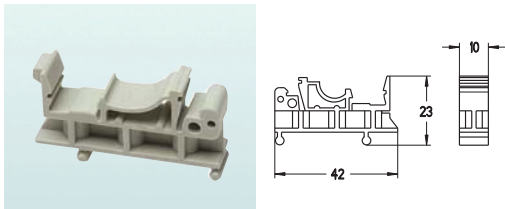
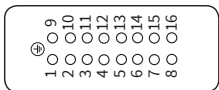
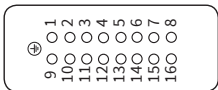
Zulassungen/Prüfzeichen	Klemmenadapter Buchseneinsatz	Klemmenadapter Stifteinsatz
UL/CSA: 600V 	 <p>Abb. ähnlich</p>	 <p>Abb. ähnlich</p>
Artikelnummer	710660 Schutzleiter rechts 0,5-2,5 mm ² (20-14 AWG) 710664 Schutzleiter links 0,5-2,5 mm ² (20-14 AWG)	710668 Schutzleiter rechts 0,5-2,5 mm ² (20-14 AWG) 710672 Schutzleiter links 0,5-2,5 mm ² (20-14 AWG)
Verpackungseinheit	10 Stück	10 Stück
Gewicht	140 g	241 g
Kombi-Rastelement		
zur Montage auf Tragschiene Bedarf je Adapter: 1 Stück		
Artikelnummer	710807	
Verpackungseinheit	10 Stück	
Gewicht	4 g	
Kontaktbestückung		
Ansicht Anschluss-Seite		

- 1
- 2
- 3
- 4
- 5
- 6
- 7
- 8
- 9
- 10
- 11
- Einsätze B6/BB10
- Einsätze B10/BB18
- Einsätze B16/BB32
- Einsätze B24/BB46
- Einsätze B32
- Einsätze BB64/B48/BB92
- Einsätze BA6/BA12

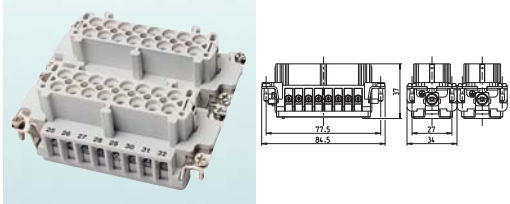
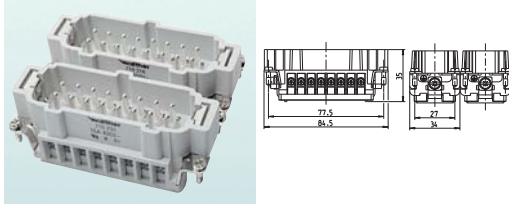
Zulassungen/Prüfzeichen	Buchseinsatz	Stifteinsatz
UL/CSA: 600V 		
Artikelnummer	710116 mit Drahtschutz 1-16 710132 mit Drahtschutz 17-32 0,5-2,5 mm ² (20-14 AWG)	710216 mit Drahtschutz 710232 mit Drahtschutz 0,5-2,5 mm ² (20-14 AWG)
Verpackungseinheit	10 Stück	10 Stück
Gewicht	94 g	94 g
	710771 ohne Drahtschutz 710859 ohne Drahtschutz 0,5-4 mm ² (20-12 AWG)	710775 ohne Drahtschutz 710860 ohne Drahtschutz 0,5-4 mm ² (20-12 AWG)
Verpackungseinheit	10 Stück	10 Stück
Gewicht	90 g	90 g

Kontaktbestückung

Ansicht Anschluss-Seite

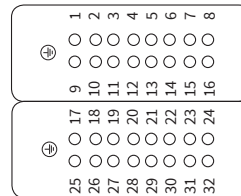
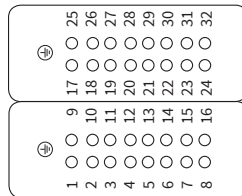

Codierung siehe Seite 317

Technische Daten Baureihe B32

Vorschriften: DIN VDE 0627, DIN VDE 0110, DIN EN 61 984

Polzahl: 32 + PE

Elektrische Daten nach DIN EN 61 984:

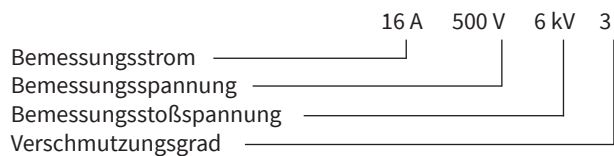

Bemessungsspannung nach UL/CSA: 600 V

Werkstoff: Glasfaserverstärktes Polyamid
 Temperaturbereich: - 40 °C bis + 125 °C
 Brennbarkeit nach UL 94: V 0
 Mechanische Lebensdauer: ≥ 500 Steckzyklen

Kontakte

Werkstoff: Kupferlegierung
 Oberfläche: • hartversilbert: 3 µm Ag
 • hartvergoldet: 2 µm Au über 3 µm Ni
 Durchgangswiderstand: < 1 m Ω

Schraubanschluss mit Drahtschutz: 2,5 mm² (20 - 14 AWG)
 Schraubanschluss ohne Drahtschutz: 4 mm² (20 - 12 AWG)
 Anzugs-/Prüfdrehmoment: 0,5 Nm
 Abisolierlänge: 7 mm bei Schraubkontakten
 Schneid-Klemm-Anschluss: 0,5 - 2,5 mm² (20 - 14 AWG)

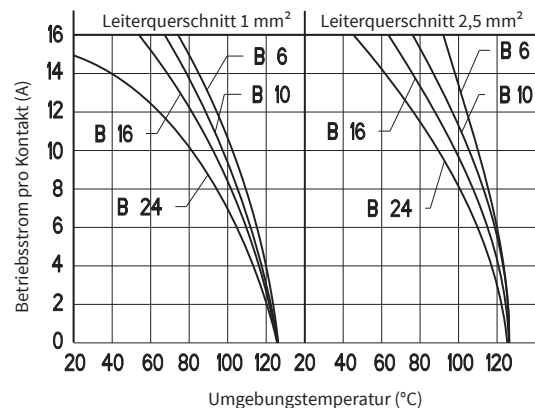

Das Derating-Diagramm (korrigierte Strombelastbarkeitskurve) nach DIN IEC 60 512 gilt für den Strom, der in Abhängigkeit von Umgebungstemperatur und Leiterquerschnitt durch jeden Kontakt fließen darf, ohne die obere Grenztemperatur zu überschreiten.

Einsätze Baureihe B32 P +

Anschlussstechnik: Schneid-Klemm | 16 A, 500 V

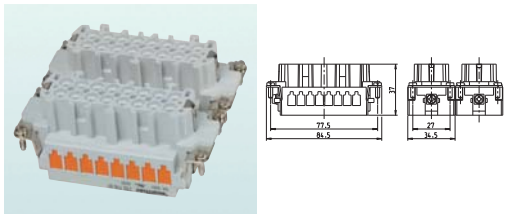
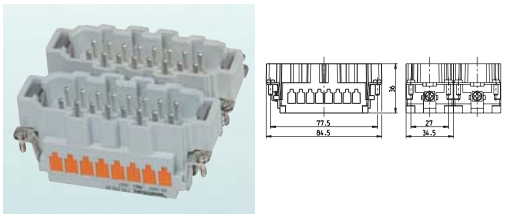
Zulassungen/Prüfzeichen	Buchseneinsatz	Stifteinsatz
UL/CSA: 600V 		
Artikelnummer	71011601 1-16 71013201 17-32 0,5-2,5 mm ² (20-14 AWG)	71021601 1-16 71023201 17-32 0,5-2,5 mm ² (20-14 AWG)
Verpackungseinheit	10 Stück	10 Stück
Gewicht	102 g	102 g

Codierteil			<i>B 6-Einsätze sind mit maximal 2 Codierteilen bestückbar</i>
zum Einschieben in Codiernuten		710607	
Verpackungseinheit		10 Stück	
Gewicht		10 g / 10 Stück	

Kontaktbestückung		
Ansicht Anschluss-Seite		

Codierung siehe Seite 317

Einsätze Baureihe B32 P +

Anschlussstechnik: Push-In | 16 A, 500 V

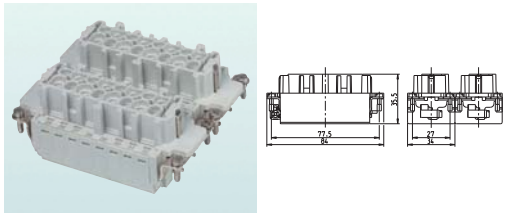
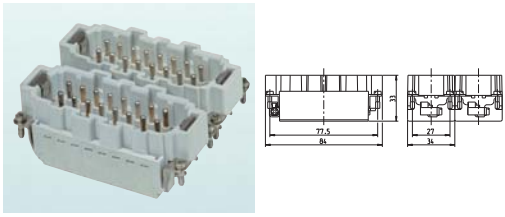
Zulassungen/Prüfzeichen	Buchseneinsatz	Stifteinsatz
UL/CSA: 600V 		
Artikelnummer	71011604 1-16 71013204 17-32 0,5-2,5 mm ² (20-14 AWG)	71021604 1-16 71023204 17-32 0,5-2,5 mm ² (20-14 AWG)
Verpackungseinheit	10 Stück	10 Stück
Gewicht	89 g	84 g

Codierteil			<i>B 32-Einsätze sind mit maximal 8 Codierteilen bestückbar</i>
zum Einschieben in Codiernuten		710607	
Verpackungseinheit		10 Stück	
Gewicht		10 g / 10 Stück	

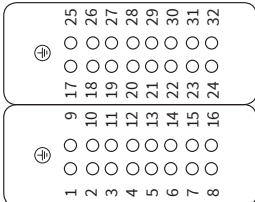
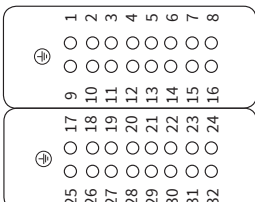
Kontaktbestückung		
Ansicht Anschluss-Seite		

Zulassungen/Prüfzeichen	Kontaktträger für Buchsenkontakte	Kontaktträger für Stiftkontakte
UL/CSA: 600V 	 Technical drawing dimensions: 77.5, 84.5, 37.5, 27	 Technical drawing dimensions: 77.5, 84.5, 35.5, 27
Artikelnummer	710333 für Buchsenkontakte 1 - 32 710364 für Buchsenkontakte 33 - 64	710433 für Stiftkontakte 1 - 32 710464 für Stiftkontakte 33 - 64
Verpackungseinheit	10 Stück	10 Stück
Gewicht	68 g	58 g

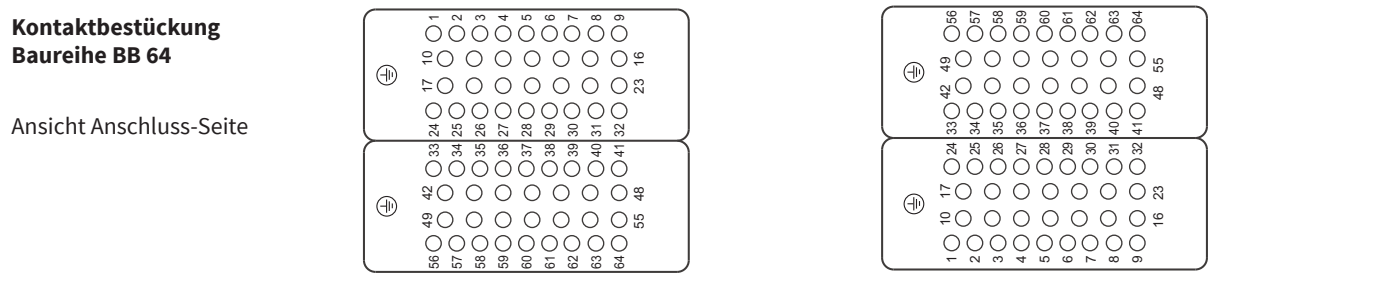



Kontaktteile für Crimpkontaktträger

Anschlussquerschnitt	Buchsenkontakte für Serie B und BB für Crimpanschluss, massiv, gedreht		Stiftkontakte für Serie B und BB für Crimpanschluss, massiv, gedreht	
	versilbert	vergoldet	versilbert	vergoldet
0,14-0,37 mm ² 26-22 AWG	710508	710916	710518	710918
0,5 mm ² 20 AWG	710504	710842	710514	710847
0,75 mm ² 18 AWG	710509	710917	710519	710919
1 mm ² 18 AWG	710500	710843	710510	710848
1,5 mm ² 16 AWG	710501	710844	710511	710849
2,5 mm ² 14 AWG	710502	710845	710512	710850
4,0 mm ² 12 AWG	710503	710846	710513	710851
POF Ø 1 mm = Polymer Optische Faser	LWL für Kunststoff-Faser massiv, gedreht	710521	LWL für Kunststoff-Faser massiv, gedreht	710531
		89		74
Verpackungseinheit	100 Stück		100 Stück	

Codierteil	700734	Der Einsatz eines Codierteils verhindert Verwechslungen gleicher Steckverbinder. Der Stiftkontakt, der dem Codierteil gegenüberliegt, ist unbestückt.
Verpackungseinheit	10 Stück	
Gewicht	10 g / 10 Stück	

Zubehör Crimpzange, Lösewerkzeug, etc. siehe Kapitel 10 „Zubehör“

Passende Gehäuse siehe Seite 259

Zulassungen/Prüfzeichen	Buchseneinsatz	Stifteinsatz
UL/CSA: 600V 		
Artikelnummer	710124 mit Drahtschutz 1-24 710148 mit Drahtschutz 25-48 0,5-2,5 mm ² (20-14 AWG)	710224 mit Drahtschutz 1-24 710248 mit Drahtschutz 0,5-2,5 mm ² (20-14 AWG)
Verpackungseinheit Gewicht	10 Stück 138 g	10 Stück 118 g
Artikelnummer	710772 ohne Drahtschutz 1-24 710861 ohne Drahtschutz 25-48 0,5-4 mm ² (20-12 AWG)	710776 ohne Drahtschutz 1-24 710862 ohne Drahtschutz 25-48 0,5-4 mm ² (20-12 AWG)
Verpackungseinheit Gewicht	10 Stück 130 g	10 Stück 110 g

Kontaktbestückung

Ansicht Anschluss-Seite

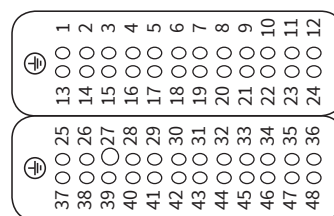
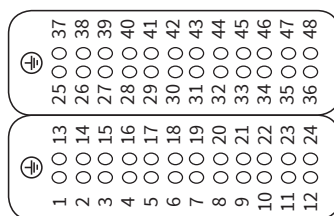

Technische Daten Baureihe B48

Vorschriften: DIN VDE 0627, DIN VDE 0110, DIN EN 61 984

Polzahl: 48 + PE

Elektrische Daten nach DIN EN 61 984:

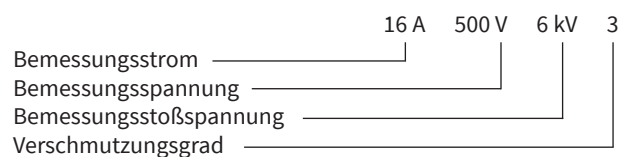

Bemessungsspannung nach UL/CSA: 600 V

Werkstoff: Glasfaserverstärktes Polyamid

Temperaturbereich: - 40 °C bis + 125 °C

Brennbarkeit nach UL 94: V 0

Mechanische Lebensdauer: ≥ 500 Steckzyklen

Kontakte

Werkstoff: Kupferlegierung

Oberfläche: • hartversilbert: 3 µm Ag

• hartvergoldet: 2 µm Au über 3 µm Ni

Durchgangswiderstand: < 1 m Ω

Schraubanschluss mit Drahtschutz: 2,5 mm² (20 - 14 AWG)

Schraubanschluss ohne Drahtschutz: 4 mm² (20- 12 AWG)



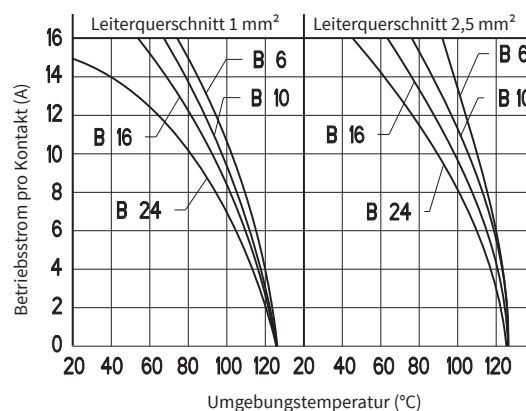

Anzugs-/Prüfdrehmoment: 0,5 Nm

Abisolierlänge: 7 mm bei Schraubkontakten

Schneid-Klemm-Anschluss: 0,5 - 2,5 mm² (20 - 14 AWG)



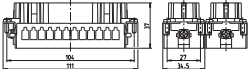

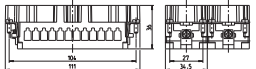

Das Derating-Diagramm (korrigierte Strombelastbarkeitskurve) nach DIN IEC 60 512 gilt für den Strom, der in Abhängigkeit von Umgebungstemperatur und Leiterquerschnitt durch jeden Kontakt fließen darf, ohne die obere Grenztemperatur zu überschreiten.

Zulassungen/Prüfzeichen	Buchseinsatz	Stifteinsatz
UL/CSA: 600V 	 	 
Artikelnummer	71012401 1-24 71014801 25-48	71022401 1-24 71024801 25-48
Verpackungseinheit	10 Stück	10 Stück
Gewicht	135 g	135 g
Anschlussquerschnitt:	0,5-2,5 mm ² (20-14 AWG)	0,5-2,5 mm ² (20-14 AWG)

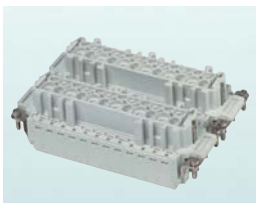
Codierteil zum Einschieben in Codiernuten		710607	<i>B 6-Einsätze sind mit maximal 2 Codierteilen bestückbar</i>
Verpackungseinheit		10 Stück	
Gewicht		10 g / 10 Stück	

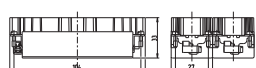
Einsätze Baureihe B48 P + 
Anschlussstechnik: Push-In | 16 A, 500 V

Zulassungen/Prüfzeichen	Buchseinsatz	Stifteinsatz
UL/CSA: 600V UR, CSA, SEV, MEIE, EZÜ	 	 
Artikelnummer	71012404 1-24 71014804 25-48	71022404 1-24 71024804 25-48
Verpackungseinheit	10 Stück	10 Stück
Gewicht	119 g	113 g
Anschlussquerschnitt:	0,5-2,5 mm ² (20-14 AWG)	0,5-2,5 mm ² (20-14 AWG)

Codierteil zum Einschieben in Codiernuten		710607	<i>B 48-Einsätze sind mit maximal 8 Codierteilen bestückbar</i>
Verpackungseinheit		10 Stück	
Gewicht		10 g / 10 Stück	

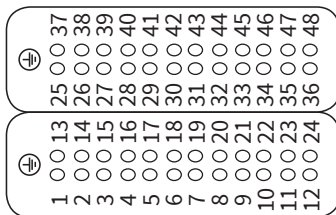
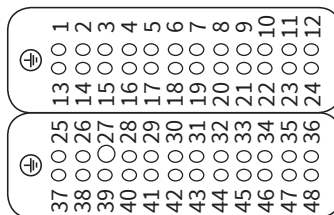
Kontaktbestückung Baureihe B 48	Buchseinsatz	Stifteinsatz
Ansicht Anschluss-Seite		

Zulassungen/Prüfzeichen	Kontaktträger für Buchsenkontakte	Kontaktträger für Stiftkontakte
UL/CSA: 600V 		
Artikelnummer	710346 für Buchsenkontakte 1 - 46 710392 für Buchsenkontakte 47 - 92	710446 für Stiftkontakte 1 - 46 710492 für Stiftkontakte 47 - 92
Verpackungseinheit	10 Stück	10 Stück
Gewicht	90 g	74 g

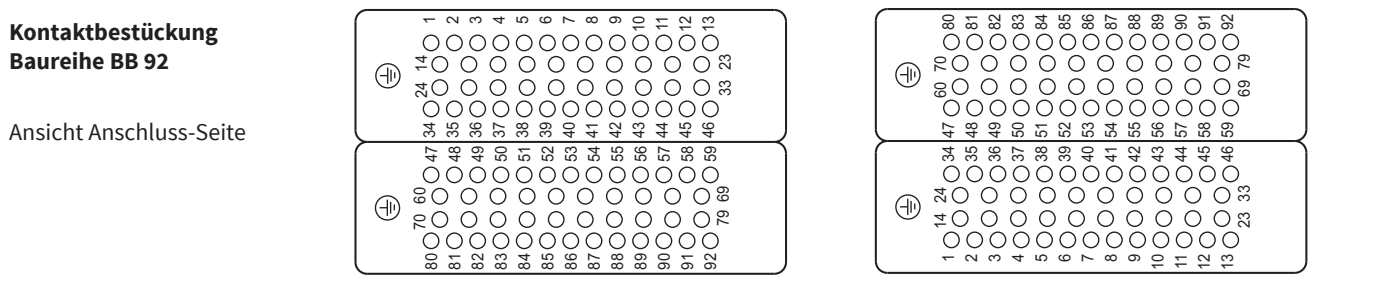

Kontaktteile für Crimpkontaktträger																																																			
Anschlussquerschnitt	Buchsenkontakte für Serie B und BB für Crimpanschluss, massiv, gedreht	Stiftkontakte für Serie B und BB für Crimpanschluss, massiv, gedreht																																																	
0,14-0,37 mm ² 26-22 AWG 0,5 mm ² 20 AWG 0,75 mm ² 18 AWG 1 mm ² 18 AWG 1,5 mm ² 16 AWG 2,5 mm ² 14 AWG 4,0 mm ² 12 AWG	 <table border="0" style="width: 100%;"> <tr> <td>versilbert</td> <td>vergoldet</td> <td>g pro 100</td> </tr> <tr> <td>710508</td> <td>710916</td> <td>162</td> </tr> <tr> <td>710504</td> <td>710842</td> <td>160</td> </tr> <tr> <td>710509</td> <td>710917</td> <td>148</td> </tr> <tr> <td>710500</td> <td>710843</td> <td>148</td> </tr> <tr> <td>710501</td> <td>710844</td> <td>150</td> </tr> <tr> <td>710502</td> <td>710845</td> <td>154</td> </tr> <tr> <td>710503</td> <td>710846</td> <td>165</td> </tr> </table>	versilbert	vergoldet	g pro 100	710508	710916	162	710504	710842	160	710509	710917	148	710500	710843	148	710501	710844	150	710502	710845	154	710503	710846	165	 <table border="0" style="width: 100%;"> <tr> <td>versilbert</td> <td>vergoldet</td> <td>g pro 100</td> </tr> <tr> <td>710518</td> <td>710918</td> <td>125</td> </tr> <tr> <td>710514</td> <td>710847</td> <td>124</td> </tr> <tr> <td>710519</td> <td>710919</td> <td>128</td> </tr> <tr> <td>710510</td> <td>710848</td> <td>128</td> </tr> <tr> <td>710511</td> <td>710849</td> <td>132</td> </tr> <tr> <td>710512</td> <td>710850</td> <td>132</td> </tr> <tr> <td>710513</td> <td>710851</td> <td>134</td> </tr> </table>	versilbert	vergoldet	g pro 100	710518	710918	125	710514	710847	124	710519	710919	128	710510	710848	128	710511	710849	132	710512	710850	132	710513	710851	134	
versilbert	vergoldet	g pro 100																																																	
710508	710916	162																																																	
710504	710842	160																																																	
710509	710917	148																																																	
710500	710843	148																																																	
710501	710844	150																																																	
710502	710845	154																																																	
710503	710846	165																																																	
versilbert	vergoldet	g pro 100																																																	
710518	710918	125																																																	
710514	710847	124																																																	
710519	710919	128																																																	
710510	710848	128																																																	
710511	710849	132																																																	
710512	710850	132																																																	
710513	710851	134																																																	
POF Ø 1 mm = Polymer Optische Faser	LWL für Kunststoff-Faser massiv, gedreht 710521 89 g pro 100	LWL für Kunststoff-Faser massiv, gedreht 710531 74 g pro 100																																																	
Verpackungseinheit	100 Stück	100 Stück																																																	

Codierteil		700734	Der Einsatz eines Codierteils verhindert Verwechslungen gleicher Steckverbinder. Der Stiftkontakt, der dem Codierteil gegenüberliegt, ist unbestückt.
Verpackungseinheit		10 Stück	
Gewicht		10 g / 10 Stück	

Zubehör **Crimpzange, Lösewerkzeug, etc. siehe Kapitel 10 „Zubehör“**

Passende Gehäuse siehe Seite 267

1
2
3
4
5
6
7
8
9
10
11
Einsätze B6/BB10
Einsätze B10/BB18
Einsätze B16/BB32
Einsätze B24/BB46
Einsätze B32
Einsätze B48/BB92
Einsätze BA6/BA12

Zulassungen/Prüfzeichen **Buchseinsatz** **Stifteinsatz**

UL/CSA: 600V

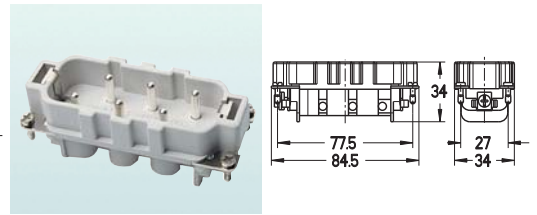
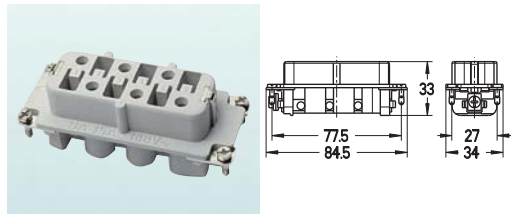
Artikelnummer

710620

mit Drahtschutz
0,5-6 mm² (20-10 AWG)

710621

mit Drahtschutz
0,5-6 mm² (20-10 AWG)

Verpackungseinheit
Gewicht

10 Stück
88 g

10 Stück
86 g

Kontaktbestückung

Ansicht Anschluss-Seite

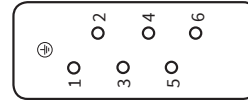
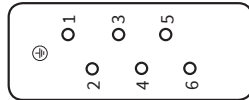

Technische Daten Baureihe BA

Vorschriften: DIN VDE 0627, DIN VDE 0110, DIN EN 61 984

Polzahl: 6 + PE, 12 (2 x6) + PE

Elektrische Daten nach DIN EN 61 984:

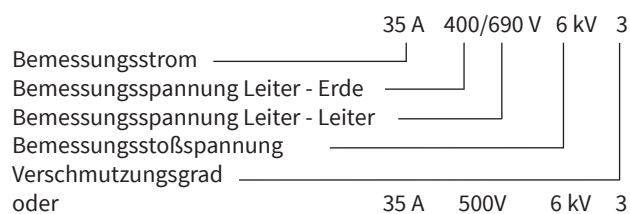

Bemessungsspannung nach UL/CSA: 600 V

Werkstoff: Glasfaserverstärktes Polyamid
Temperaturbereich: - 40 °C bis + 125 °C
Brennbarkeit nach UL 94: V 0
Mechanische Lebensdauer: ≥ 500 Steckzyklen

Kontakte

Werkstoff: Kupferlegierung
Oberfläche - hartversilbert: 3 µm Ag
Durchgangswiderstand: ≤ 0,5 m Ω

Schraubanschluss mit Drahtschutz: 6 mm² (20 - 10 AWG)
Anzugs-/Prüfdrehmoment: 1,2 Nm



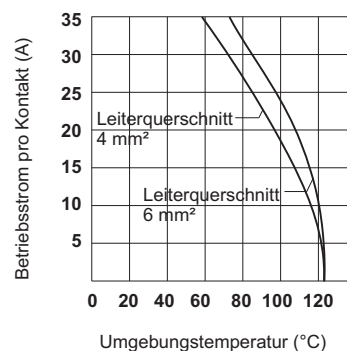

Abisolierlänge: 10 mm



Das Derating-Diagramm (korrigierte Strombelastbarkeitskurve) nach DIN IEC 60 512 gilt für den Strom, der in Abhängigkeit von Umgebungstemperatur und Leiterquerschnitt durch jeden Kontakt fließen darf, ohne die obere Grenztemperatur zu überschreiten.

Zulassungen/Prüfzeichen	Buchseneinsatz	Stifteinsatz
UL/CSA: 600V 		
Artikelnummer	710620 1 - 6 710692 7 - 12 mit Drahtschutz 0,5-6 mm ² (20-10 AWG)	710621 1 - 6 710693 7 - 12 mit Drahtschutz 0,5-6 mm ² (20-10 AWG)
Verpackungseinheit	10 Stück	10 Stück
Gewicht	88 g	86 g
Kontaktbestückung		
Ansicht Anschluss-Seite		

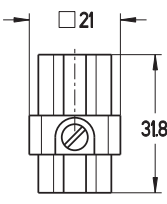
- 1
- 2
- 3
- 4
- 5
- 6
- 7
- 8
- 9
- 10
- 11
- Einsätze
B6/BB10
- Einsätze
B10/BB18
- Einsätze
B16/BB32
- Einsätze
B24/BB46
- Einsätze
B32
- Einsätze
B48/BB92
- Einsätze
BA6/BA12

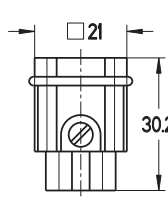
Zulassungen/Prüfzeichen	Kontaktträger für Buchsenkontakte	Kontaktträger für Stiftkontakte
UL/CSA:300V 	 	 
Artikelnummer	720307	720407
Verpackungseinheit	10 Stück	10 Stück
Gewicht	18 g	14 g

Crimp- und LWL-Kontakte bitte separat bestellen

Kontaktbestückung

Ansicht Anschluss-Seite

D 7 vollbestückt mit 7 + PE Kontakten

Bemessungsspannung: 250 V

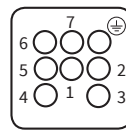
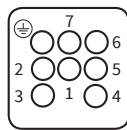

D 7 modifiziert: D 3-polig + PE

D 7 bestückt mit 3 + PE Kontakten

Bemessungsspannung: 500 V

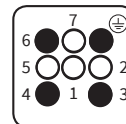
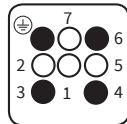

● Arbeitskontakt ○ Leerstelle

Technische Daten Baureihe D

Vorschriften: DIN VDE 0627, DIN VDE 0110, DIN EN 61 984

Polzahl: 7 + PE, 8

Elektrische Daten nach DIN EN 61 984 für Baureihe D 7:

Bemessungsstrom	10 A	250 V	4 kV	3
Bemessungsspannung				
Bemessungsstoßspannung				
Verschmutzungsgrad				
Verschmutzungsgrad 2 auch	10 A	230/400 V	6 kV	3
Bemessungsspannung nach UL/CSA:	300 V			

Elektrische Daten nach DIN EN 61 984 für Baureihe D 8:

Bemessungsstrom	10 A	50 V	0,8 kV	3
Bemessungsspannung				
Bemessungsstoßspannung				
Verschmutzungsgrad				
Verschmutzungsgrad 2 auch	10 A	230/400 V	6 kV	3
Bemessungsspannung nach UL/CSA:	50 V			

Werkstoff: Glasfaserverstärktes Polyamid
Temperaturbereich: - 40 °C bis + 125 °C
Brennbarkeit nach UL 94: V 0
Mechanische Lebensdauer: ≥ 500 Steckzyklen



Kontakte

Werkstoff: Kupferlegierung
Oberfläche - hartversilbert: 3 µm Ag
Oberfläche - hartvergoldet: 2 µm Au über 3 µm Ni
Durchgangswiderstand: < 3 mΩ

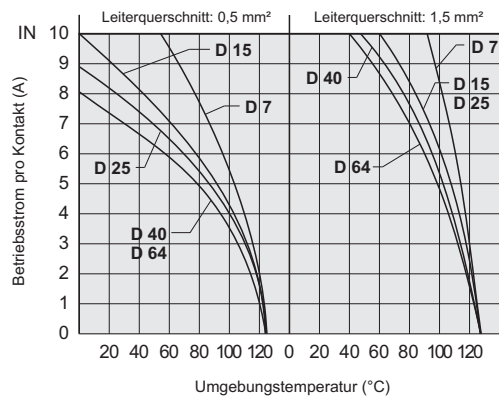
Crimpschluss: 0,14 - 2,5 mm² (26 - 14) AWG
Abisolierlänge: 7 mm

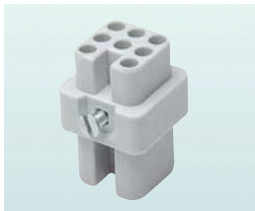
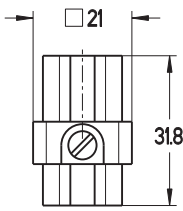

Das Derating-Diagramm (korrigierte Strombelastbarkeitskurve) nach DIN IEC 60 512 gilt für den Strom, der in Abhängigkeit von Umgebungstemperatur und Leiterquerschnitt durch jeden Kontakt fließen darf, ohne die obere Grenztemperatur zu überschreiten.

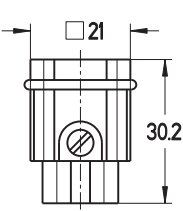
Zulassungen/Prüfzeichen	Kontaktträger für Buchsenkontakte	Kontaktträger für Stiftkontakte
UL/CSA: 300V 	 	 
Artikelnummer	720308	720408
Verpackungseinheit	10 Stück	10 Stück
Gewicht	8 g	7 g

Crimp- und LWL-Kontakte bitte separat bestellen

Kontaktbestückung

Ansicht Anschluss-Seite

**D 8 vollbestückt
mit 8 Kontakten**

Bemessungsspannung: 42 V

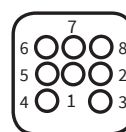
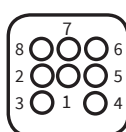

Kontaktteile D-Serie

Anschlussquerschnitt

0,14 - 0,37 mm ²	26 - 22 AWG
0,5 mm ²	20 AWG
0,75 - 1 mm ²	19 - 18 AWG
1,5 mm ²	16 AWG
2,5 mm ²	14 AWG

Buchsenkontakt D

für Crimpanschluss, massiv, gedreht

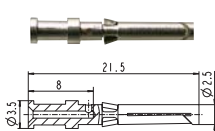

versilbert	vergoldet
720506	720686
720507	720687
720508	720688
720509	720689
720502	720690

Stiftkontakt D

für Crimpanschluss, massiv, gedreht

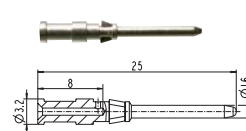

versilbert	vergoldet
720516	720691
720517	720692
720518	720693
720519	720694
720512	720695

Buchsenkontakt

LWL für Kunststoff-Faser, massiv, gedreht

POF Ø 1 mm
= Polymer
Optische Faser

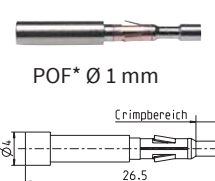

versilbert
720520

Stiftkontakt

LWL für Kunststoff-Faser, massiv, gedreht

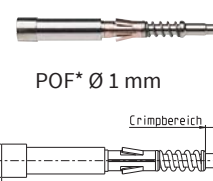

versilbert
720530

Blindkontaktbuchse

für Codierung mit Verlust eines Kontaktes



versilbert
720696





Um versehentliches Falschstecken ähnlicher Kontakteinsätze zu vermeiden, wird ein Codierungssystem benötigt.

Eine Codierung wird erreicht, indem man die Blindkontaktbuchse in eine ausgewählte Kontaktkammer des Buchseneinsatzes setzt. Der gegenüberliegende Stifteinsatz darf an dieser Position nicht bestückt sein.

Verpackungseinheit

100 Stück

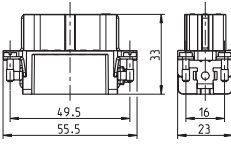
100 Stück

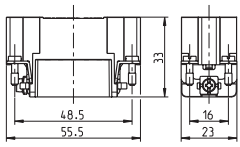
Zulassungen/Prüfzeichen	Kontaktträger für Buchsenkontakte	Kontaktträger für Stiftkontakte
UL/CSA: 300V 	 	 
Artikelnummer	720315	720415
Verpackungseinheit	10 Stück	10 Stück
Gewicht	29 g	29 g

Crimp- und LWL-Kontakte bitte separat bestellen

Kontaktbestückung

Ansicht Anschluss-Seite

D 15 vollbestückt mit 15 Kontakten

Bemessungsspannung: 250 V

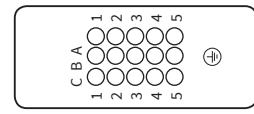
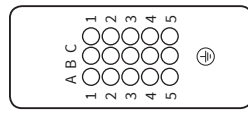

D 15 modifiziert: D 7.1-polig + PE

D 15 bestückt mit 7 Kontakten

Bemessungsspannung: 400 V

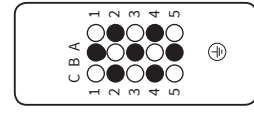
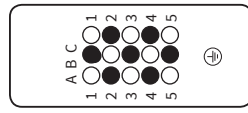

● Arbeitskontakt
○ Leerstelle

D 15 modifiziert: D 5-polig + PE

D 15 bestückt mit 5 Kontakten

Bemessungsspannung: 500 V

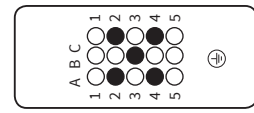
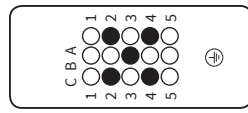

Technische Daten Baureihe D

Vorschriften: DIN VDE 0627, DIN VDE 0110, DIN EN 61 984

Polzahl: 15 + PE, 25 + PE

Elektrische Daten nach DIN EN 61 984 für Baureihe D 15 und D 25:

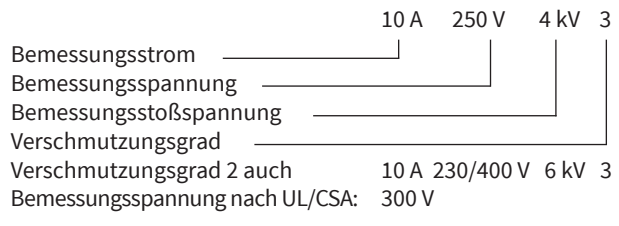

Werkstoff: Glasfaserverstärktes Polyamid
Temperaturbereich: - 40 °C bis + 125 °C
Brennbarkeit nach UL 94: V 0
Mechanische Lebensdauer: ≥ 500 Steckzyklen

Kontakte

Werkstoff: Kupferlegierung
Oberfläche - hartversilbert: 3 µm Ag
Oberfläche - hartvergoldet: 2 µm Au über 3 µm Ni
Durchgangswiderstand: < 3 m Ω

Crimpanschluss: 0,14 - 2,5 mm² (26 - 14) AWG
Abisolierlänge: 7 mm

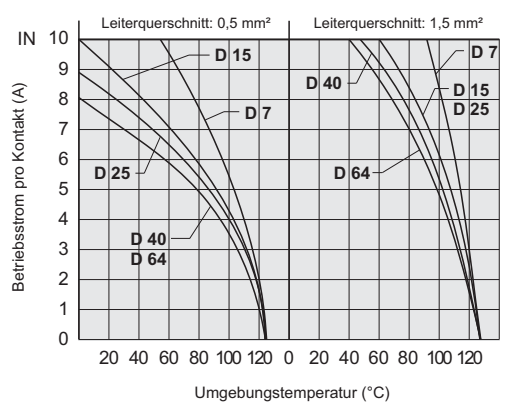

Das Derating-Diagramm (korrigierte Strombelastbarkeitskurve) nach DIN IEC 60 512 gilt für den Strom, der in Abhängigkeit von Umgebungstemperatur und Leiterquerschnitt durch jeden Kontakt fließen darf, ohne die obere Grenztemperatur zu überschreiten.

Zulassungen/Prüfzeichen

UL/CSA: 300V

Kontaktträger für Buchsenkontakte

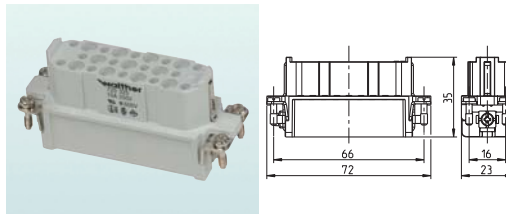

720325

Kontaktträger für Stiftkontakte

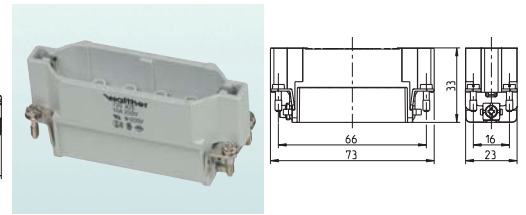

720425

Artikelnummer

Verpackungseinheit
Gewicht

10 Stück
36 g

10 Stück
34 g

Crimp- und LWL-Kontakte bitte separat bestellen

Kontaktbestückung

Ansicht Anschluss-Seite

D 25 vollbestückt mit 25 Kontakten

Bemessungsspannung: 250 V

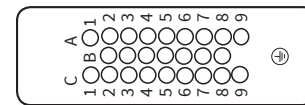
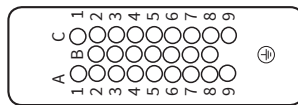

D 15 modifiziert: D 11-polig + PE

D 25 bestückt mit 11 Kontakten
Bemessungsspannung: 500 V

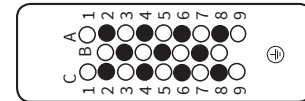
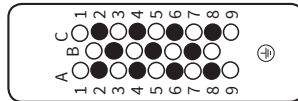

● Arbeitskontakt
○ Leerstelle





Kontaktteile für D-Serie

Anschlussquerschnitt

0,14 - 0,37 mm ²	26 - 22 AWG
0,5 mm ²	20 AWG
0,75 - 1 mm ²	19 - 18 AWG
1,5 mm ²	16 AWG
2,5 mm ²	14 AWG

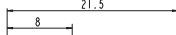
Buchsenkontakt D

für Crimpanschluss, massiv, gedreht

	versilbert	vergoldet
	720506	720686
	720507	720687
	720508	720688
	720509	720689
	720502	720690

Buchsenkontakt

LWL für Kunststoff-Faser, massiv, gedreht



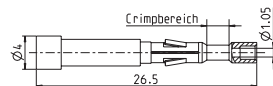

	versilbert
	720520

POF* Ø 1 mm

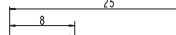

Stiftkontakt D

für Crimpanschluss, massiv, gedreht

	versilbert	vergoldet
	720516	720691
	720517	720692
	720518	720693
	720519	720694
	720512	720695

Stiftkontakt

LWL für Kunststoff-Faser, massiv, gedreht

	versilbert
	720530

POF* Ø 1 mm

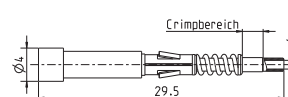

Verpackungseinheit

100 Stück

100 Stück

Blindkontaktbuchse

für Codierung mit Verlust eines Kontaktes

	versilbert
	720696

Um versehentliches Falschstecken ähnlicher Kontakteinsätze zu vermeiden, wird ein Codierungssystem benötigt.

Eine Codierung wird erreicht, indem man die Blindkontaktbuchse in eine ausgewählte Kontaktkammer des Buchseneinsatzes setzt. Der gegenüberliegende Stifteinsatz darf an dieser Position nicht bestückt sein.

Verpackungseinheit

100 Stück

100 Stück

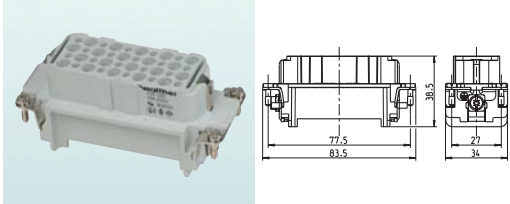
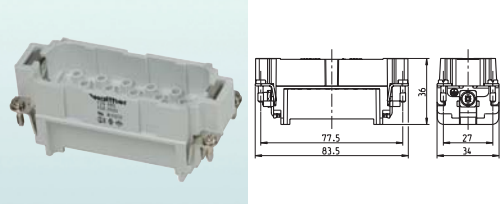
Zulassungen/Prüfzeichen	Kontaktträger für Buchsenkontakte	Kontaktträger für Stiftkontakte
UL/CSA: 300V 		
Artikelnummer	720340	720440
Verpackungseinheit	10 Stück	10 Stück
Gewicht	64 g	57 g
<i>Crimp- und LWL-Kontakte bitte separat bestellen</i>		

Kontaktbestückung

Ansicht Anschluss-Seite

D 40 vollbestückt mit 40 Kontakten
Bemessungsspannung: 250 V

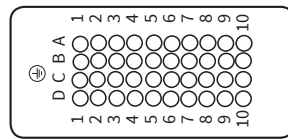
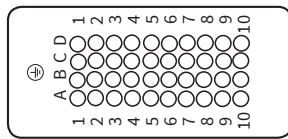

D 40 modifiziert: D 20-polig + PE
D 40 bestückt mit 20 Kontakten
Bemessungsspannung: 400 V

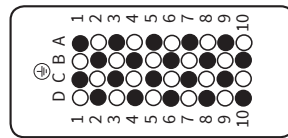
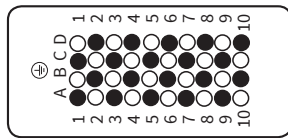

● Arbeitskontakt
○ Leerstelle

D 40 modifiziert: D 16-polig + PE
D 40 bestückt mit 16 Kontakten
Bemessungsspannung: 500 V

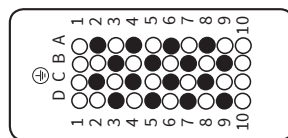
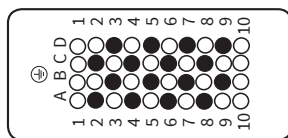

Technische Daten Baureihe D

Vorschriften: DIN VDE 0627, DIN VDE 0110, DIN EN 61 984

Polzahl: 40 + PE

Elektrische Daten nach DIN EN 61 984 für Baureihe D 40:

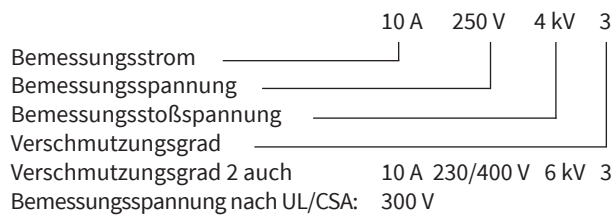

Werkstoff: Glasfaserverstärktes Polyamid
Temperaturbereich: - 40 °C bis + 125 °C
Brennbarkeit nach UL 94: V 0
Mechanische Lebensdauer: ≥ 500 Steckzyklen

Kontakte

Werkstoff: Kupferlegierung
Oberfläche - hartversilbert: 3 µm Ag
Oberfläche - hartvergoldet: 2 µm Au über 3 µm Ni
Durchgangswiderstand: < 3 m Ω

Crimpanschluss: 0,14 - 2,5 mm² (26 - 14) AWG
Abisolierlänge: 7 mm

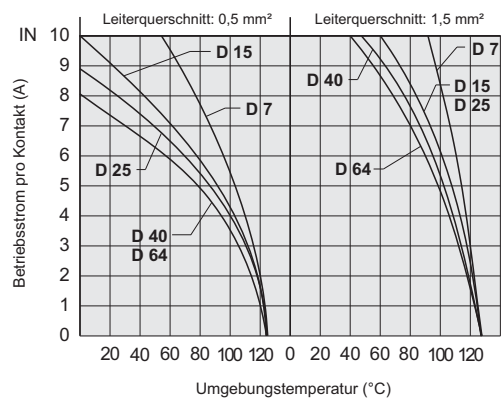

Das Derating-Diagramm (korrigierte Strombelastbarkeitskurve) nach DIN IEC 60 512 gilt für den Strom, der in Abhängigkeit von Umgebungstemperatur und Leiterquerschnitt durch jeden Kontakt fließen darf, ohne die obere Grenztemperatur zu überschreiten.

Zulassungen/Prüfzeichen

UL/CSA: 300V

Kontaktträger für Buchsenkontakte

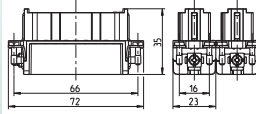

Kontaktträger für Stiftkontakte

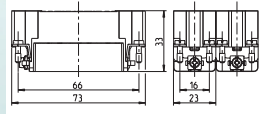

Artikelnummer

720325 2 x

720425 2 x

Verpackungseinheit

10 Stück

10 Stück

Gewicht

36 g

34 g

Crimp- und LWL-Kontakte bitte separat bestellen

Kontaktbestückung

Ansicht Anschluss-Seite

D 50 vollbestückt mit 50 Kontakten

Bemessungsspannung: 250 V

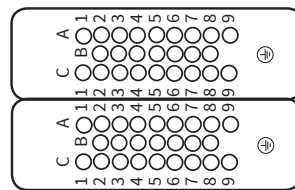
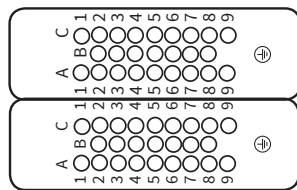

D 50 modifiziert: D 22-polig + PE

D 50 bestückt mit 2 x 11 Kontakten
Bemessungsspannung: 500 V

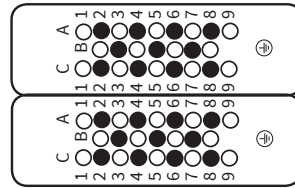
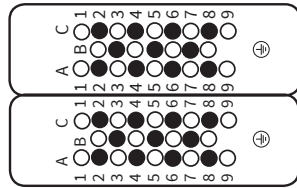

● Arbeitskontakt
○ Leerstelle

Technische Daten Baureihe D

Vorschriften: DIN VDE 0627, DIN VDE 0110, DIN EN 61 984

Polzahl: 50 + PE

Elektrische Daten nach DIN EN 61 984 für Baureihe D 50:

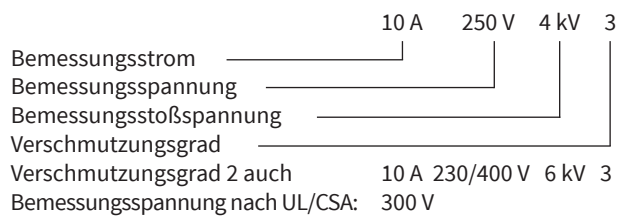

Werkstoff: Glasfaserverstärktes Polyamid
Temperaturbereich: - 40 °C bis + 125 °C
Brennbarkeit nach UL 94: V 0
Mechanische Lebensdauer: ≥ 500 Steckzyklen

Kontakte

Werkstoff: Kupferlegierung
Oberfläche - hartversilbert: 3 µm Ag
Oberfläche - hartvergoldet: 2 µm Au über 3 µm Ni
Durchgangswiderstand: < 3 m Ω

Crimpanschluss: 0,14 - 2,5 mm² (26 - 14) AWG
Abisolierlänge: 7 mm

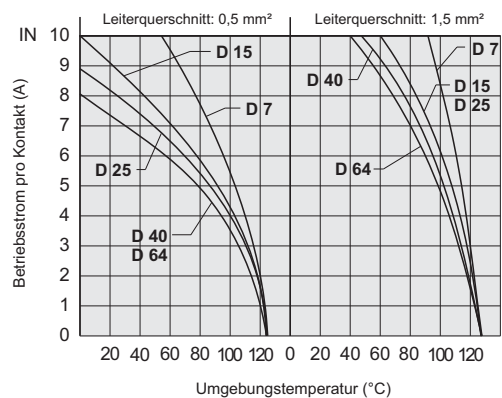

Das Derating-Diagramm (korrigierte Strombelastbarkeitskurve) nach DIN IEC 60 512 gilt für den Strom, der in Abhängigkeit von Umgebungstemperatur und Leiterquerschnitt durch jeden Kontakt fließen darf, ohne die obere Grenztemperatur zu überschreiten.

Kontaktteile für D-Serie

Anschlussquerschnitt

0,14 - 0,37 mm ²	26 - 22 AWG
0,5 mm ²	20 AWG
0,75 - 1 mm ²	19 - 18 AWG
1,5 mm ²	16 AWG
2,5 mm ²	14 AWG

Buchsenkontakt D

für Crimpanschluss, massiv, gedreht

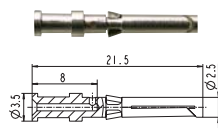

versilbert	vergoldet
720506	720686
720507	720687
720508	720688
720509	720689
720502	720690

Stiftkontakt D

für Crimpanschluss, massiv, gedreht

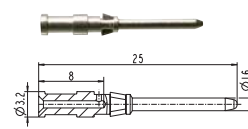

versilbert	vergoldet
720516	720691
720517	720692
720518	720693
720519	720694
720512	720695

Buchsenkontakt

LWL für Kunststoff-Faser, massiv, gedreht



versilbert
720520

POF* Ø 1 mm

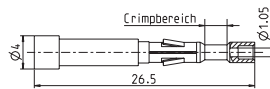

Stiftkontakt

LWL für Kunststoff-Faser, massiv, gedreht



versilbert
720530

POF* Ø 1 mm

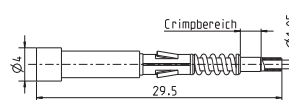

Verpackungseinheit

100 Stück

100 Stück

Blindkontaktbuchse

für Codierung mit Verlust eines Kontaktes



versilbert
720696

Um versehentliches Falschstecken ähnlicher Kontakteinsätze zu vermeiden, wird ein Codierungssystem benötigt.

Eine Codierung wird erreicht, indem man die Blindkontaktbuchse in eine ausgewählte Kontaktkammer des Buchseneinsatzes setzt. Der gegenüberliegende Stifteinsatz darf an dieser Position nicht bestückt sein.

Verpackungseinheit

100 Stück

100 Stück

1

2

3

4

5

6

7

8

9

10

11

Einsätze
D7/D8

Einsätze
D15/D25

Einsätze
D50

Einsätze
D64/D80/D128

Einsätze
DD24/DD42

Einsätze
DD72/DD108

Einsätze
DD144/DD216

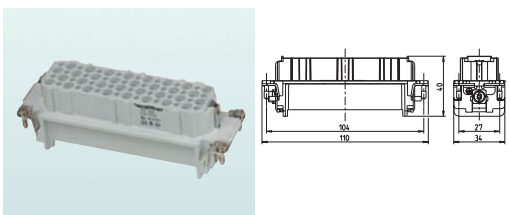
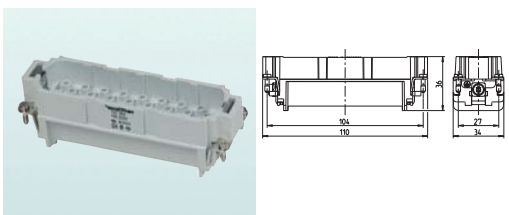
Zulassungen/Prüfzeichen	Kontaktträger für Buchsenkontakte	Kontaktträger für Stiftkontakte
UL/CSA: 300V 		
Artikelnummer	720364	720464
Verpackungseinheit	10 Stück	10 Stück
Gewicht	83 g	68 g
<i>Crimp- und LWL-Kontakte bitte separat bestellen</i>		

Kontaktbestückung

Ansicht Anschluss-Seite

D 64 vollbestückt mit 50 Kontakten
Bemessungsspannung: 250 V

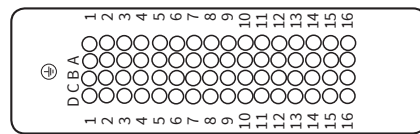
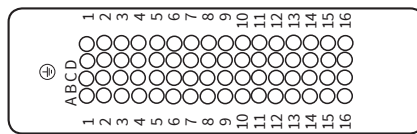

D 64 modifiziert: D 32-polig + PE
D 64 bestückt mit 32 Kontakten
Bemessungsspannung: 400 V

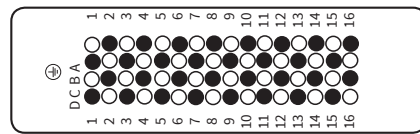
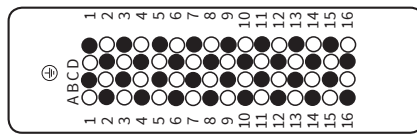

● Arbeitskontakt ○ Leerstelle

D 64 modifiziert: D 28-polig + PE
D 64 bestückt mit 28 Kontakten
Bemessungsspannung: 500 V

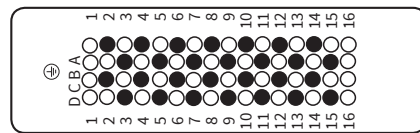
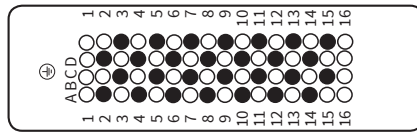

Technische Daten Baureihe D

Vorschriften: DIN VDE 0627, DIN VDE 0110, DIN EN 61 984

Polzahl: 64 + PE

Elektrische Daten nach DIN EN 61 984 für Baureihe D 64:

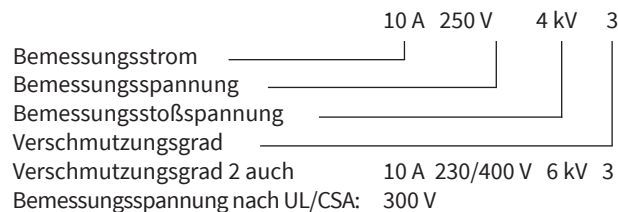

Werkstoff: Glasfaserverstärktes Polyamid
Temperaturbereich: - 40 °C bis + 125 °C
Brennbarkeit nach UL 94: V 0
Mechanische Lebensdauer: ≥ 500 Steckzyklen





Kontakte

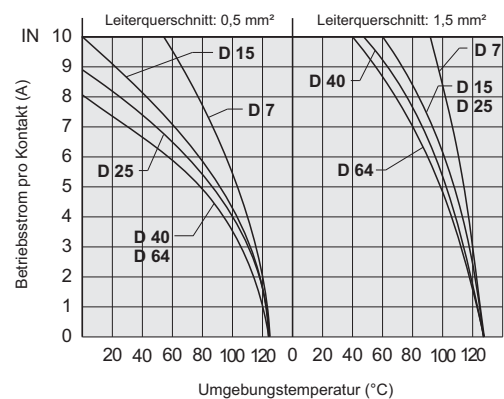

Werkstoff: Kupferlegierung
Oberfläche - hartversilbert: 3 µm Ag
Oberfläche - hartvergoldet: 2 µm Au über 3 µm Ni
Durchgangswiderstand: < 3 mΩ

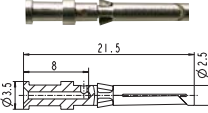
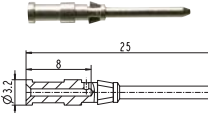

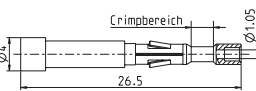

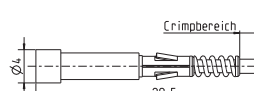
Crimpanschluss: 0,14 - 2,5 mm² (26 - 14) AWG
Abisolierlänge: 7 mm

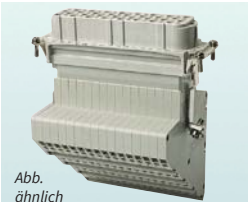
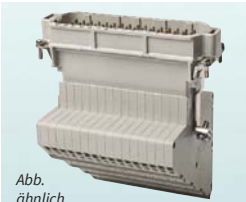

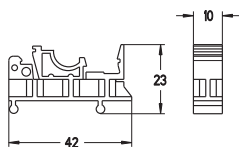
Das Derating-Diagramm (korrigierte Strombelastbarkeitskurve) nach DIN IEC 60 512 gilt für den Strom, der in Abhängigkeit von Umgebungstemperatur und Leiterquerschnitt durch jeden Kontakt fließen darf, ohne die obere Grenztemperatur zu überschreiten.

Kontaktteile		
Anschlussquerschnitt	Buchsenkontakt D für Crimpanschluss, massiv, gedreht	Stiftkontakt D für Crimpanschluss, massiv, gedreht
0,14 - 0,37 mm ² 26 - 22 AWG 0,5 mm ² 20 AWG 0,75 - 1 mm ² 19 - 18 AWG 1,5 mm ² 16 AWG 2,5 mm ² 14 AWG	 versilbert 720506 vergoldet 720686 720507 720687 720508 720688 720509 720689 720502 720690	 versilbert 720516 vergoldet 720691 720517 720692 720518 720693 720519 720694 720512 720695
	Buchsenkontakt LWL für Kunststoff-Faser, massiv, gedreht	Stiftkontakt LWL für Kunststoff-Faser, massiv, gedreht
	 versilbert 720520 POF* Ø 1 mm 	 versilbert 720530 POF* Ø 1 mm 
Verpackungseinheit	100 Stück	100 Stück
	Blindkontaktbuchse für Codierung mit Verlust eines Kontaktes	<i>Um versehentliches Falschstecken ähnlicher Kontakteinsätze zu vermeiden, wird ein Codierungssystem benötigt.</i> <i>Eine Codierung wird erreicht, indem man die Blindkontaktbuchse in eine ausgewählte Kontaktkammer des Buchseneinsatzes setzt. Der gegenüberliegende Stifteinsatz darf an dieser Position nicht bestückt sein.</i>
Verpackungseinheit	100 Stück	100 Stück

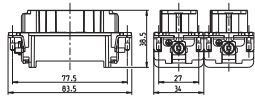
Zulassungen/Prüfzeichen	Klemmenadapter Buchseneinsatz	Klemmenadapter Stifteinsatz
UL/CSA: 300V 	 <i>Abb. ähnlich</i>	 <i>Abb. ähnlich</i>
Artikelnummer	720635 Schutzleiter links 0,2 - 2,5 mm ² (26-14 AWG)	720634 Schutzleiter links 0,2 - 2,5 mm ² (26-14 AWG)
Verpackungseinheit	10 Stück	10 Stück
Gewicht	82 g	67 g
	Kombi-Rastelement	
zur Montage auf Tragschiene Bedarf je Adapter: 2 Stück	 	
Artikelnummer	710807	
Verpackungseinheit	10 Stück	
Gewicht	4 g	

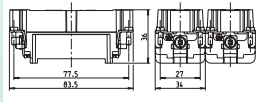
Zulassungen/Prüfzeichen	Kontaktträger für Buchsenkontakte	Kontaktträger für Stiftkontakte
UL/CSA: 300V 	 	 
Artikelnummer	720340 2 x	720440 2 x
Verpackungseinheit	10 Stück	10 Stück
Gewicht	64 g	54 g
<i>Crimp- und LWL-Kontakte bitte separat bestellen</i>		

Kontaktbestückung	Diagramm 1	Diagramm 2	Legende
Ansicht Anschluss-Seite D 80 (2 x D 40) vollbestückt mit 80 Kontakten Bemessungsspannung: 250 V			● Arbeitskontakt ○ Leerstelle
D 80 modifiziert: D 40.1-polig + PE D 80 bestückt mit 2 x 20 Kontakten Bemessungsspannung: 400 V			
D 80 modifiziert: D 32.1-polig + PE D 80 bestückt mit 2 x 16 Kontakten Bemessungsspannung: 500 V			

Technische Daten Baureihe D

Vorschriften: DIN VDE 0627, DIN VDE 0110, DIN EN 61 984
Polzahl: 80 + PE

Elektrische Daten nach DIN EN 61 984 für Baureihe D 80:

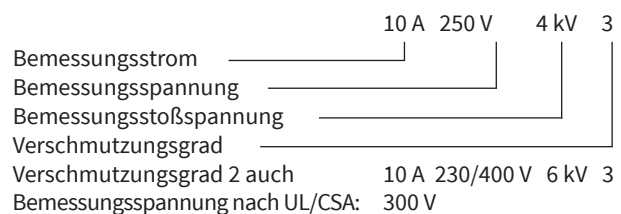



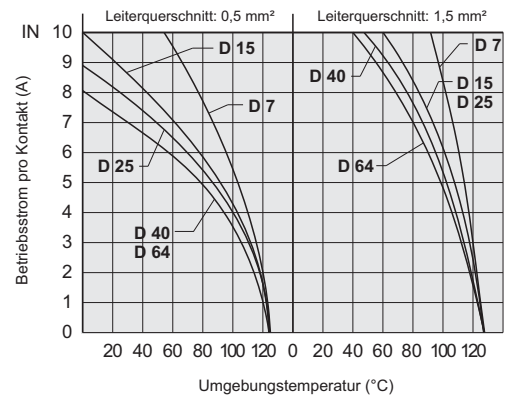

Verschmutzungsgrad 2 auch 10 A 230/400 V 6 kV 3
 Bemessungsspannung nach UL/CSA: 300 V
 Werkstoff: Glasfaserverstärktes Polyamid
 Temperaturbereich: - 40 °C bis + 125 °C
 Brennbarkeit nach UL 94: V 0
 Mechanische Lebensdauer: ≥ 500 Steckzyklen

Kontakte
 Werkstoff: Kupferlegierung
 Oberfläche - hartversilbert: 3 µm Ag
 Oberfläche - hartvergoldet: 2 µm Au über 3 µm Ni
 Durchgangswiderstand: < 3 m Ω
 Crimpanschluss: 0,14 - 2,5 mm² (26 - 14) AWG
 Abisolierlänge: 7 mm

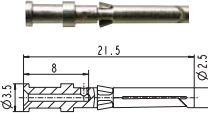
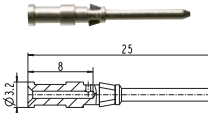

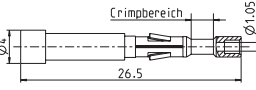
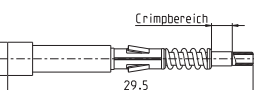
Das Derating-Diagramm (korrigierte Strombelastbarkeitskurve) nach DIN IEC 60 512 gilt für den Strom, der in Abhängigkeit von Umgebungstemperatur und Leiterquerschnitt durch jeden Kontakt fließen darf, ohne die obere Grenztemperatur zu überschreiten.

Kontaktteile							
Anschlussquerschnitt		Buchsenkontakt D		Stiftkontakt D			
		für Crimpanschluss, massiv, gedreht		für Crimpanschluss, massiv, gedreht			
0,14 - 0,37 mm ²	26 - 22 AWG		versilbert 720506 720507 720508 720509 720502	vergoldet 720686 720687 720688 720689 720690		versilbert 720516 720517 720518 720519 720512	vergoldet 720691 720692 720693 720694 720695
0,5 mm ²	20 AWG						
0,75 - 1 mm ²	19 - 18 AWG						
1,5 mm ²	16 AWG						
2,5 mm ²	14 AWG						
		Buchsenkontakt		Stiftkontakt			
		LWL für Kunststoff-Faser, massiv, gedreht		LWL für Kunststoff-Faser, massiv, gedreht			
			versilbert 720520		versilbert 720530		
		POF* Ø 1 mm		POF* Ø 1 mm			
							
Verpackungseinheit		100 Stück		100 Stück			
		Blindkontaktbuchse					
		für Codierung mit Verlust eines Kontaktes		<i>Um versehentliches Falschstecken ähnlicher Kontakteinsätze zu vermeiden, wird ein Codierungssystem benötigt.</i>			
			versilbert 720696	<i>Eine Codierung wird erreicht, indem man die Blindkontaktbuchse in eine ausgewählte Kontaktkammer des Buchseneinsatzes setzt. Der gegenüberliegende Stifteinsatz darf an dieser Position nicht bestückt sein.</i>			
Verpackungseinheit		100 Stück		100 Stück			

1

2

3

4

5

6

7

8

9

10

11

Einsätze
D7/D8Einsätze
D15/D25Einsätze
D40/D50Einsätze
D80Einsätze
DD24/DD42Einsätze
DD72/DD108Einsätze
DD144/DD216

Zulassungen/Prüfzeichen	Kontaktträger für Buchsenkontakte	Kontaktträger für Stiftkontakte
UL/CSA: 300V 		
Artikelnummer	720364 2 x	720464 2 x
Verpackungseinheit	10 Stück	10 Stück
Gewicht	82 g	67 g
<i>Crimp- und LWL-Kontakte bitte separat bestellen</i>		

Kontaktbestückung

Ansicht Anschluss-Seite

D 128 (2 x D 64) vollbestückt mit 128 Kontakten

Bemessungsspannung: 250 V

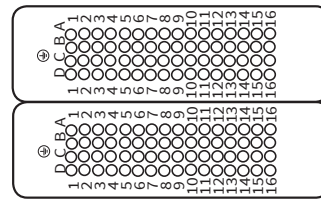
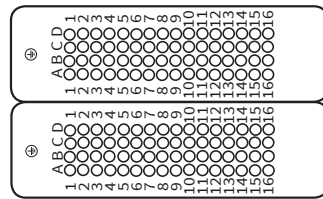

D 128 modifiziert: D 64.1-polig + PE

D 128 bestückt mit 2 x 32 Kontakten
Bemessungsspannung: 400 V

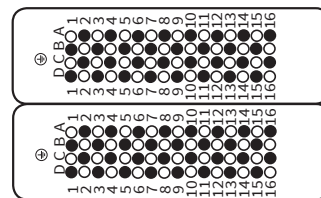
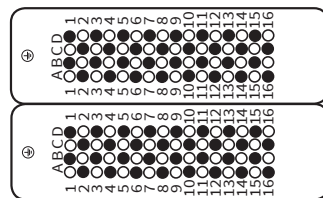

● Arbeitskontakt
○ Leerstelle

D 128 modifiziert: D 56-polig + PE

D 128 bestückt mit 2 x 28 Kontakten
Bemessungsspannung: 500 V

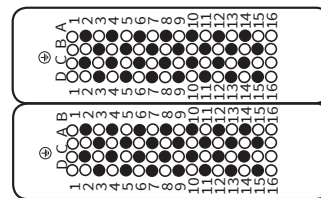
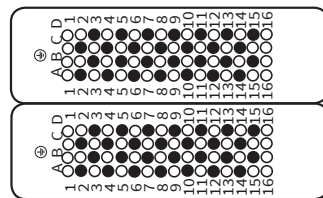

Technische Daten Baureihe D

Vorschriften: DIN VDE 0627, DIN VDE 0110, DIN EN 61 984

Polzahl: 128 + PE

Elektrische Daten nach DIN EN 61 984 für Baureihe D 128:

	10 A 250 V	4 kV 3
Bemessungsstrom	10 A	3 A
Bemessungsspannung	250 V	4 kV
Bemessungsstoßspannung	250 V	4 kV
Verschmutzungsgrad	2	2
Verschmutzungsgrad 2 auch	10 A 230/400 V	6 kV 3
Bemessungsspannung nach UL/CSA:	300 V	

Werkstoff: Glasfaserverstärktes Polyamid
Temperaturbereich: - 40 °C bis + 125 °C
Brennbarkeit nach UL 94: V 0
Mechanische Lebensdauer: ≥ 500 Steckzyklen

Kontakte

Werkstoff: Kupferlegierung
Oberfläche - hartversilbert: 3 µm Ag
Oberfläche - hartvergoldet: 2 µm Au über 3 µm Ni
Durchgangswiderstand: < 3 mΩ

Crimpanschluss: 0,14 - 2,5 mm² (26 - 14) AWG
Abisolierlänge: 7 mm

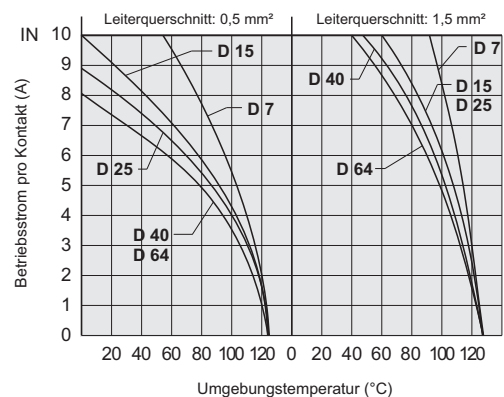

Das Derating-Diagramm (korrigierte Strombelastbarkeitskurve) nach DIN IEC 60 512 gilt für den Strom, der in Abhängigkeit von Umgebungstemperatur und Leiterquerschnitt durch jeden Kontakt fließen darf, ohne die obere Grenztemperatur zu überschreiten.

Kontaktteile

Anschlussquerschnitt

0,14 - 0,37 mm ²	26 - 22 AWG
0,5 mm ²	20 AWG
0,75 - 1 mm ²	19 - 18 AWG
1,5 mm ²	16 AWG
2,5 mm ²	14 AWG

Buchsenkontakt D

für Crimpanschluss, massiv, gedreht

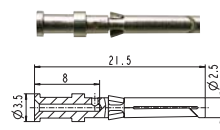

versilbert	vergoldet
720506	720686
720507	720687
720508	720688
720509	720689
720502	720690

Stiftkontakt D

für Crimpanschluss, massiv, gedreht

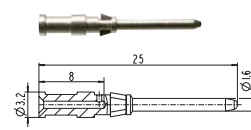

versilbert	vergoldet
720516	720691
720517	720692
720518	720693
720519	720694
720512	720695

Buchsenkontakt

LWL für Kunststoff-Faser, massiv, gedreht



versilbert
720520

POF* Ø 1 mm

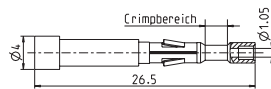

Stiftkontakt

LWL für Kunststoff-Faser, massiv, gedreht



versilbert
720530

POF* Ø 1 mm

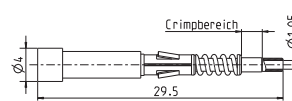

Verpackungseinheit

100 Stück

100 Stück

Blindkontaktbuchse

für Codierung mit Verlust eines Kontaktes



versilbert
720696

Um versehentliches Falschstecken ähnlicher Kontakteinsätze zu vermeiden, wird ein Codierungssystem benötigt.

Eine Codierung wird erreicht, indem man die Blindkontaktbuchse in eine ausgewählte Kontaktkammer des Buchseneinsatzes setzt. Der gegenüberliegende Stifteinsatz darf an dieser Position nicht bestückt sein.

Verpackungseinheit

100 Stück

100 Stück

1

2

3

4

5

6

7

8

9

10

11

Einsätze
D7/D8

Einsätze
D15/D25

Einsätze
D40/D50

Einsätze
D128

Einsätze
DD24/DD42

Einsätze
DD72/DD108

Einsätze
DD144/DD216

Zulassungen/Prüfzeichen	Kontaktträger für Buchsenkontakte	Kontaktträger für Stiftkontakte
UL/CSA: 600V 		
Artikelnummer	750124	750224
Verpackungseinheit	10 Stück	10 Stück
Gewicht	40 g	39 g
<i>Crimp- und LWL-Kontakte bitte separat bestellen</i>		

Kontaktbestückung

Ansicht Anschluss-Seite

DD 24 vollbestückt mit 24 Kontakten
Bemessungsspannung: 250 V

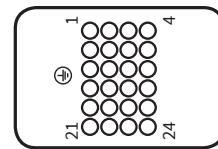
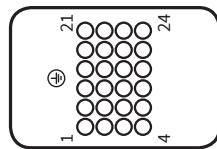

● Arbeitskontakt
○ Leerstelle

DD 24 modifiziert: DD 12-polig + PE
DD 24 bestückt mit 12 Kontakten
Bemessungsspannung: 400 V

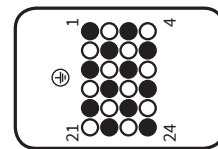
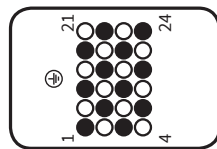

DD 24 modifiziert: DD 5-polig + PE
DD 24 bestückt mit 5 Kontakten
Bemessungsspannung: 500 V

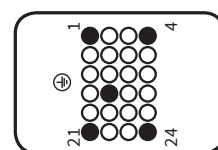
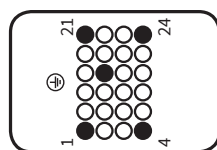

Technische Daten Baureihe DD

Vorschriften: DIN VDE 0627, DIN VDE 0110, DIN EN 61 984

Polzahl: 24 + PE

Elektrische Daten nach DIN EN 61 984 für Baureihe DD 24:

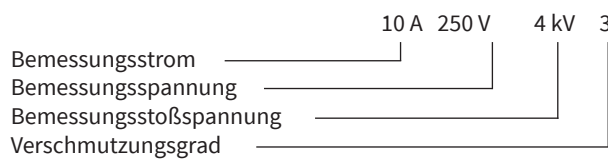

Bemessungsspannung nach UL/CSA: 600 V

Werkstoff: Glasfaserverstärktes Polyamid
 Temperaturbereich: -40 °C bis +125 °C
 Brennbarkeit nach UL 94: V0
 Mechanische Lebensdauer: ≥ 500 Steckzyklen



Kontakte

Werkstoff: Kupferlegierung
 Oberfläche - hartversilbert: 3 µm Ag
 Oberfläche - hartvergoldet: 2 µm Au über 3 µm Ni
 Durchgangswiderstand: ≤ 3 mΩ

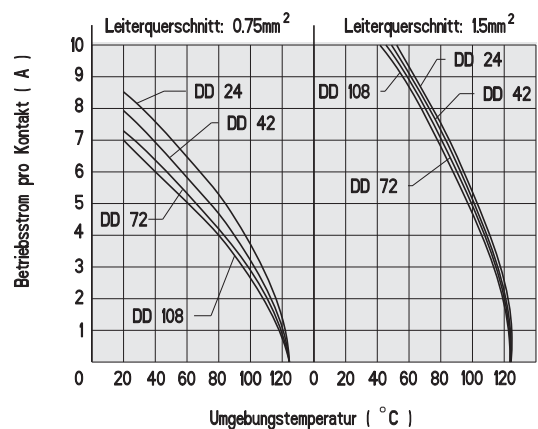
Crimpanschluss: 0,14 - 2,5 mm² (26 - 14) AWG
 Abisolierlänge: 7 mm

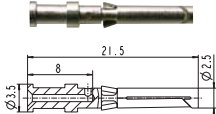
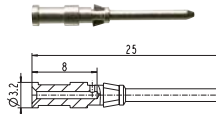

Das Derating-Diagramm (korrigierte Strombelastbarkeitskurve) nach DIN IEC 60 512 gilt für den Strom, der in Abhängigkeit von Umgebungstemperatur und Leiterquerschnitt durch jeden Kontakt fließen darf, ohne die obere Grenztemperatur zu überschreiten.

Kontaktteile						
Anschlussquerschnitt			Buchsenkontakt D		Stiftkontakt D	
			für Crimpanschluss, massiv, gedreht		für Crimpanschluss, massiv, gedreht	
0,14-0,37 mm ²	26 - 22 AWG		versilbert	vergoldet		
0,5 mm ²	20 AWG		720506	720686	versilbert	vergoldet
0,75 - 1 mm ²	19 - 18 AWG		720507	720687	720516	720691
1,5 mm ²	16 AWG		720508	720688	720517	720692
2,5 mm ²	14 AWG		720509	720689	720518	720693
			720502	720690	720519	720694
					720512	720695
			Buchsenkontakt		Stiftkontakt	
			LWL für Kunststoff-Faser, massiv, gedreht		LWL für Kunststoff-Faser, massiv, gedreht	
				versilbert		versilbert
				720520		720530
			POF* Ø 1 mm		POF* Ø 1 mm	
						
Verpackungseinheit			100 Stück		100 Stück	
			Blindkontaktbuchse			
			für Codierung mit Verlust eines Kontaktes			
				versilbert		
				720696		
						
					Um versehentliches Falschstecken ähnlicher Kontakteinsätze zu vermeiden, wird ein Codierungssystem benötigt. Eine Codierung wird erreicht, indem man die Blindkontaktbuchse in eine ausgewählte Kontaktkammer des Buchseneinsatzes setzt. Der gegenüberliegende Stifteinsatz darf an dieser Position nicht bestückt sein.	
Verpackungseinheit			100 Stück		100 Stück	

1
2
3
4
5
6
7
8
9
10
11
Einsätze D7/D8
Einsätze D15/D25
Einsätze D40/D50
Einsätze D64/D80/D128
Einsätze DD24
Einsätze DD72/DD108
Einsätze DD144/DD216

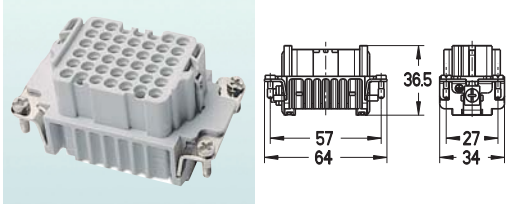
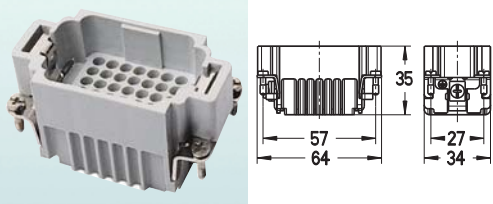
Zulassungen/Prüfzeichen	Kontaktträger für Buchsenkontakte	Kontaktträger für Stiftkontakte
UL/CSA: 600V 		
Artikelnummer	750142	750242
Verpackungseinheit	10 Stück	10 Stück
Gewicht	51 g	47 g
<i>Crimp- und LWL-Kontakte bitte separat bestellen</i>		

Kontaktbestückung

Ansicht Anschluss-Seite

DD 42 vollbestückt mit 42 Kontakten

Bemessungsspannung: 250 V

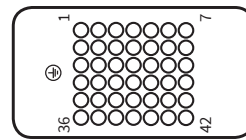
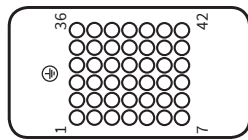

DD 42 modifiziert: DD 21-polig + PE

DD 24 bestückt mit 12 Kontakten
Bemessungsspannung: 400 V

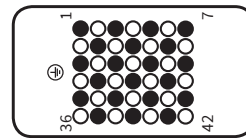
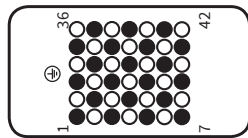

● Arbeitskontakt
○ Leerstelle

DD 42 modifiziert: DD 11-polig + PE

DD 42 bestückt mit 11 Kontakten
Bemessungsspannung: 500 V

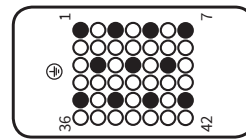
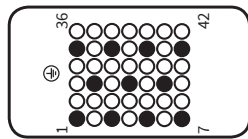

Technische Daten Baureihe DD

Vorschriften: DIN VDE 0627, DIN VDE 0110, DIN EN 61 984

Polzahl: 42 + PE

Elektrische Daten nach DIN EN 61 984 für Baureihe DD 42:

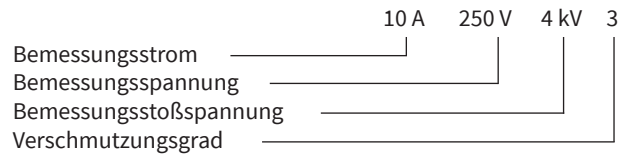

Bemessungsspannung nach UL/CSA: 600 V

Werkstoff: Glasfaserverstärktes Polyamid
 Temperaturbereich: -40 °C bis +125 °C
 Brennbarkeit nach UL 94: V0
 Mechanische Lebensdauer: ≥ 500 Steckzyklen



Kontakte

Werkstoff: Kupferlegierung
 Oberfläche - hartversilbert: 3 µm Ag
 Oberfläche - hartvergoldet: 2 µm Au über 3 µm Ni
 Durchgangswiderstand: ≤ 3 mΩ

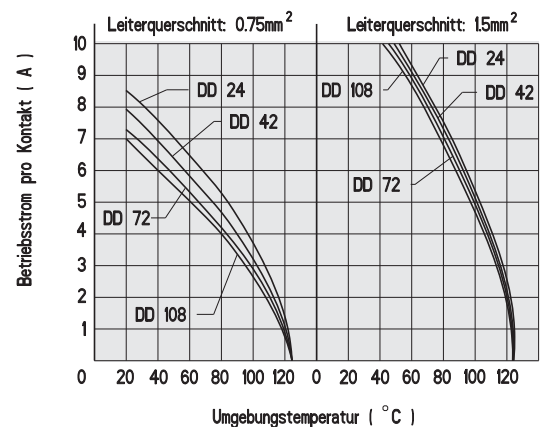
Crimpschluss: 0,14 - 2,5 mm² (26 - 14) AWG
 Abisolierlänge: 7 mm

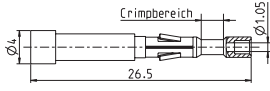
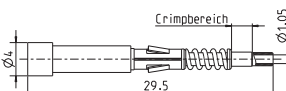

Das Derating-Diagramm (korrigierte Strombelastbarkeitskurve) nach DIN IEC 60 512 gilt für den Strom, der in Abhängigkeit von Umgebungstemperatur und Leiterquerschnitt durch jeden Kontakt fließen darf, ohne die obere Grenztemperatur zu überschreiten.

Kontaktteile						
Anschlussquerschnitt			Buchsenkontakt D		Stiftkontakt D	
			für Crimpanschluss, massiv, gedreht		für Crimpanschluss, massiv, gedreht	
0,14-0,37 mm ²	26 - 22 AWG		versilbert	vergoldet		
0,5 mm ²	20 AWG		720506	720686	versilbert	vergoldet
0,75 - 1 mm ²	19 - 18 AWG		720507	720687	720516	720691
1,5 mm ²	16 AWG		720508	720688	720517	720692
2,5 mm ²	14 AWG		720509	720689	720518	720693
			720502	720690	720519	720694
					720512	720695
			Buchsenkontakt		Stiftkontakt	
			LWL für Kunststoff-Faser, massiv, gedreht		LWL für Kunststoff-Faser, massiv, gedreht	
			versilbert		versilbert	
			720520		720530	
			POF* Ø 1 mm		POF* Ø 1 mm	
						
Verpackungseinheit			100 Stück		100 Stück	
			Blindkontaktbuchse			
			für Codierung mit Verlust eines Kontaktes			
			versilbert			
			720696			
						
					Um versehentliches Falschstecken ähnlicher Kontakteinsätze zu vermeiden, wird ein Codierungssystem benötigt.	
					Eine Codierung wird erreicht, indem man die Blindkontaktbuchse in eine ausgewählte Kontaktkammer des Buchseneinsatzes setzt.	
					Der gegenüberliegende Stifteinsatz darf an dieser Position nicht bestückt sein.	
Verpackungseinheit			100 Stück		100 Stück	

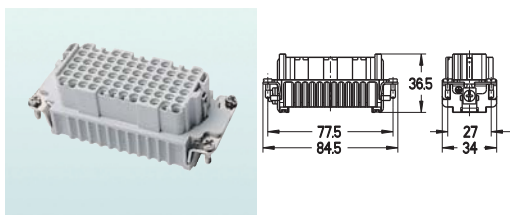
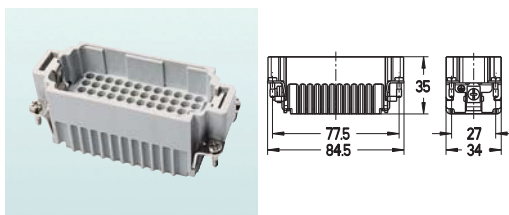
Zulassungen/Prüfzeichen	Kontaktträger für Buchsenkontakte	Kontaktträger für Stiftkontakte
UL/CSA: 600V 		
Artikelnummer	750172	750272
Verpackungseinheit	10 Stück	10 Stück
Gewicht	64 g	58 g

Crimp- und LWL-Kontakte bitte separat bestellen

Kontaktbestückung

Ansicht Anschluss-Seite

DD 72 vollbestückt mit 72 Kontakten
Bemessungsspannung: 250 V

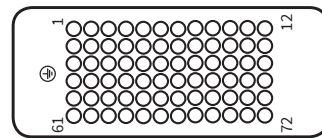
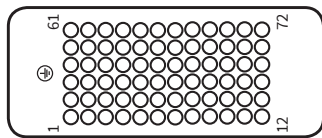

DD 72 modifiziert: DD 34-polig + PE
DD 72 bestückt mit 34 Kontakten
Bemessungsspannung: 400 V

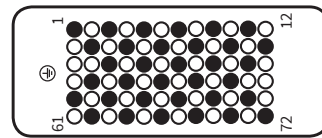
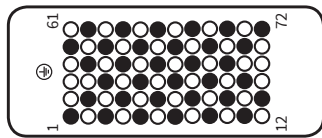

● Arbeitskontakt
○ Leerstelle

DD 72 modifiziert: DD 17-polig + PE
DD 72 bestückt mit 17 Kontakten
Bemessungsspannung: 500 V

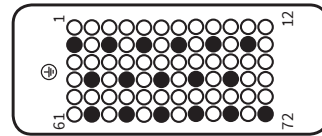
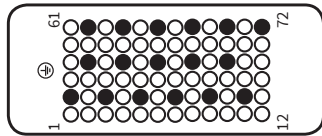

Technische Daten Baureihe DD

Vorschriften: DIN VDE 0627, DIN VDE 0110, DIN EN 61 984

Polzahl: 72 + PE

Elektrische Daten nach DIN EN 61 984 für Baureihe DD 72:

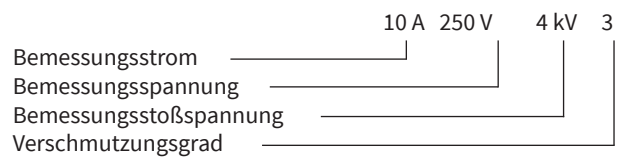

Bemessungsspannung nach UL/CSA: 600 V

Werkstoff: Glasfaserverstärktes Polyamid
 Temperaturbereich: - 40 °C bis + 125 °C
 Brennbarkeit nach UL 94: V 0
 Mechanische Lebensdauer: ≥ 500 Steckzyklen

Kontakte
 Werkstoff: Kupferlegierung
 Oberfläche - hartversilbert: 3 µm Ag
 Oberfläche - hartvergoldet: 2 µm Au über 3 µm Ni
 Durchgangswiderstand: ≤ 3 m Ω

Crimpanschluss: 0,14 - 2,5 mm² (26 - 14) AWG
 Abisolierlänge: 7 mm

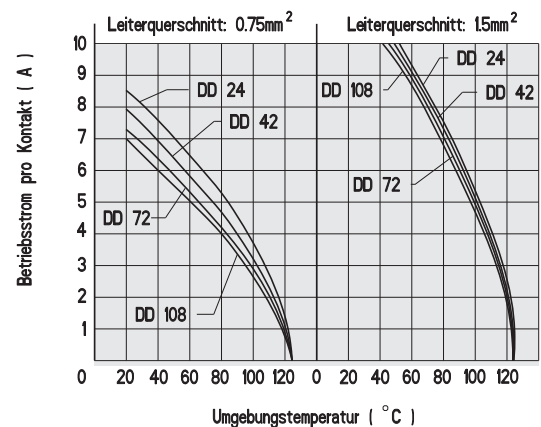

Das Derating-Diagramm (korrigierte Strombelastbarkeitskurve) nach DIN IEC 60 512 gilt für den Strom, der in Abhängigkeit von Umgebungstemperatur und Leiterquerschnitt durch jeden Kontakt fließen darf, ohne die obere Grenztemperatur zu überschreiten.

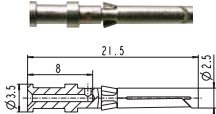
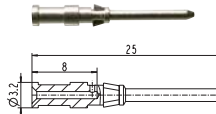
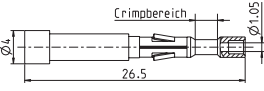
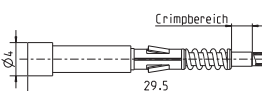
Kontaktteile						
Anschlussquerschnitt			Buchsenkontakt D		Stiftkontakt D	
			für Crimpanschluss, massiv, gedreht		für Crimpanschluss, massiv, gedreht	
0,14 - 0,37 mm ²	26 - 22 AWG		versilbert	vergoldet		versilbert
0,5 mm ²	20 AWG		720506	720686		720691
0,75 - 1 mm ²	19 - 18 AWG		720507	720687		720692
1,5 mm ²	16 AWG		720508	720688		720693
2,5 mm ²	14 AWG		720509	720689		720694
			720502	720690		720695
			Buchsenkontakt		Stiftkontakt	
			LWL für Kunststoff-Faser, massiv, gedreht		LWL für Kunststoff-Faser, massiv, gedreht	
			versilbert		versilbert	
			720520		720530	
			POF* Ø 1 mm		POF* Ø 1 mm	
						
Verpackungseinheit			100 Stück		100 Stück	
			Blindkontaktbuchse			
			für Codierung mit Verlust eines Kontaktes		Um versehentliches Falschstecken ähnlicher Kontakteinsätze zu vermeiden, wird ein Codierungssystem benötigt.	
			versilbert		Eine Codierung wird erreicht, indem man die Blindkontaktbuchse in eine ausgewählte Kontaktkammer des Buchseneinsatzes setzt.	
			720696		Der gegenüberliegende Stifteinsatz darf an dieser Position nicht bestückt sein.	
Verpackungseinheit			100 Stück		100 Stück	

1
2
3
4
5
6
7
8
9
10
11
Einsätze D7/D8
Einsätze D15/D25
Einsätze D40/D50
Einsätze D64/D80/D128
Einsätze DD24/DD42
Einsätze DD72
Einsätze DD144/DD216

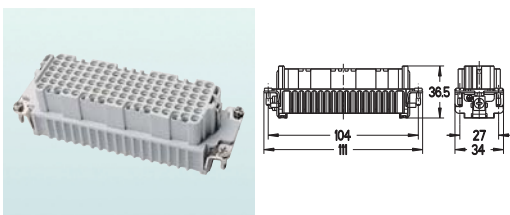
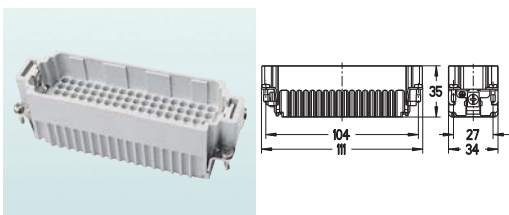
Zulassungen/Prüfzeichen	Kontaktträger für Buchsenkontakte	Kontaktträger für Stiftkontakte
UL/CSA: 600V 		
Artikelnummer	750108	750208
Verpackungseinheit	10 Stück	10 Stück
Gewicht	83 g	73 g
<i>Crimp- und LWL-Kontakte bitte separat bestellen</i>		

Kontaktbestückung

Ansicht Anschluss-Seite

DD 108 vollbestückt mit 108 Kontakten

Bemessungsspannung: 250 V

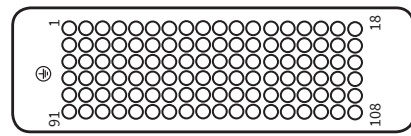
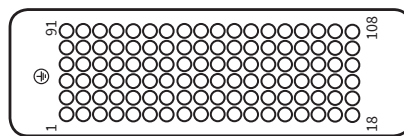

● Arbeitskontakt
○ Leerstelle

DD 108 modifiziert: DD 52-polig + PE

DD 108 bestückt mit 52 Kontakten

Bemessungsspannung: 400 V

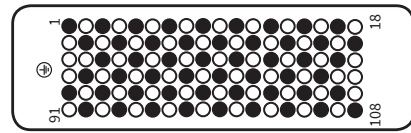
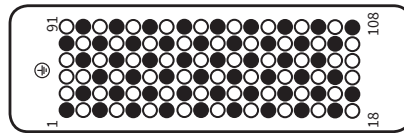

DD 108 modifiziert: DD 26-polig + PE

DD 108 bestückt mit 26 Kontakten

Bemessungsspannung: 500 V

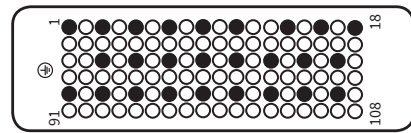
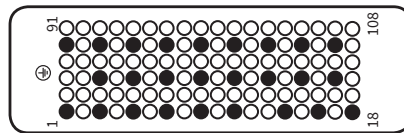

Technische Daten Baureihe DD

Vorschriften: DIN VDE 0627, DIN VDE 0110, DIN EN 61 984

Polzahl: 108 + PE

Elektrische Daten nach DIN EN 61 984 für Baureihe DD 108:

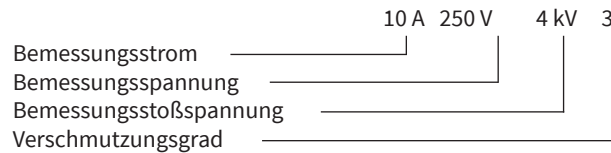

Bemessungsspannung nach UL/CSA: 600 V

Werkstoff: Glasfaserverstärktes Polyamid
 Temperaturbereich: - 40 °C bis + 125 °C
 Brennbarkeit nach UL 94: V 0
 Mechanische Lebensdauer: ≥ 500 Steckzyklen



Kontakte

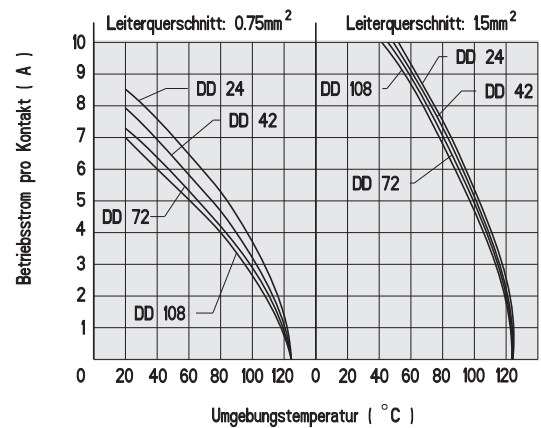

Werkstoff: Kupferlegierung
 Oberfläche - hartversilbert: 3 µm Ag
 Oberfläche - hartvergoldet: 2 µm Au über 3 µm Ni
 Durchgangswiderstand: ≤ 3 m Ω

Crimpanschluss: 0,14 - 2,5 mm² (26 - 14) AWG
 Abisolierlänge: 7 mm

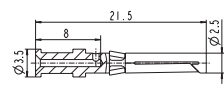

Das Derating-Diagramm (korrigierte Strombelastbarkeitskurve) nach DIN IEC 60 512 gilt für den Strom, der in Abhängigkeit von Umgebungstemperatur und Leiterquerschnitt durch jeden Kontakt fließen darf, ohne die obere Grenztemperatur zu überschreiten.

Kontaktteile					
Anschlussquerschnitt		Buchsenkontakt D		Stiftkontakt D	
		für Crimpanschluss, massiv, gedreht		für Crimpanschluss, massiv, gedreht	
0,14 - 0,37 mm ²	26 - 22 AWG		versilbert		versilbert
0,5 mm ²	20 AWG		720506		vergoldet
0,75 - 1 mm ²	19 - 18 AWG		720507		720686
1,5 mm ²	16 AWG		720508		720687
2,5 mm ²	14 AWG		720509		720688
			720502		720689
					720690
					720516
					720517
					720518
					720519
					720512
					720691
					720692
					720693
					720694
					720695

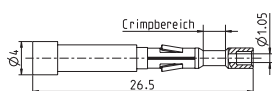
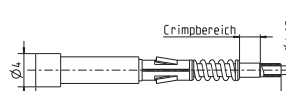
Buchsenkontakt	Stiftkontakt
LWL für Kunststoff-Faser, massiv, gedreht	LWL für Kunststoff-Faser, massiv, gedreht
	
versilbert	versilbert
720520	720530
POF* Ø 1 mm	POF* Ø 1 mm
	

Verpackungseinheit	100 Stück	100 Stück
--------------------	-----------	-----------

Blindkontaktbuchse	
für Codierung mit Verlust eines Kontaktes	
	
versilbert	
720696	
	Um versehentliches Falschstecken ähnlicher Kontakteinsätze zu vermeiden, wird ein Codierungssystem benötigt.
	Eine Codierung wird erreicht, indem man die Blindkontaktbuchse in eine ausgewählte Kontaktkammer des Buchseneinsatzes setzt.
	Der gegenüberliegende Stifteinsatz darf an dieser Position nicht bestückt sein.

Verpackungseinheit	100 Stück	100 Stück
--------------------	-----------	-----------

- 1
- 2
- 3
- 4
- 5
- 6
- 7
- 8
- 9
- 10
- 11
- Einsätze D7/D8
- Einsätze D15/D25
- Einsätze D40/D50
- Einsätze D64/D80/D128
- Einsätze DD42
- Einsätze DD108
- Einsätze DD144/DD216

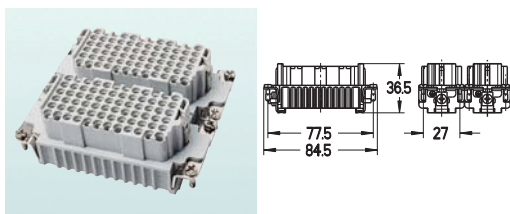
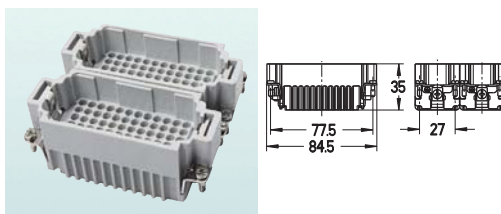
Zulassungen/Prüfzeichen	Kontaktträger für Buchsenkontakte	Kontaktträger für Stiftkontakte
UL/CSA: 600V 		
Artikelnummer	750172 1-72 750144 73-144	750272 1-72 750244 73-144
Verpackungseinheit	10 Stück	10 Stück
Gewicht	83 g	73 g
<i>Crimp- und LWL-Kontakte bitte separat bestellen</i>		

Kontaktbestückung

Ansicht Anschluss-Seite

DD 144 vollbestückt mit 144 Kontakten
Bemessungsspannung: 250 V

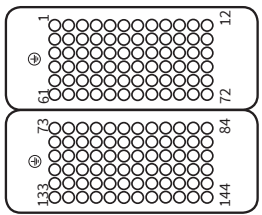
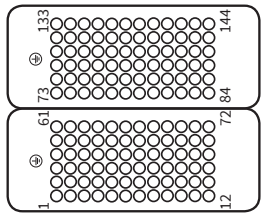

DD 144 modifiziert: DD 68-polig + PE
DD 144 bestückt mit 2 x 34 Kontakten
Bemessungsspannung: 400 V

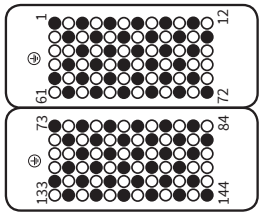
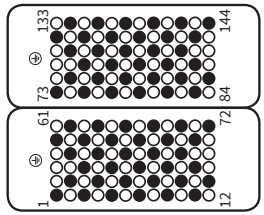

● Arbeitskontakt
○ Leerstelle

DD 144 modifiziert: DD 34-polig + PE
DD 144 bestückt mit 2 x 17 Kontakten
Bemessungsspannung: 500 V

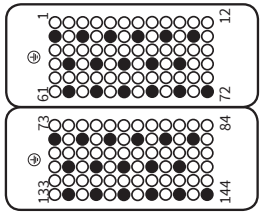
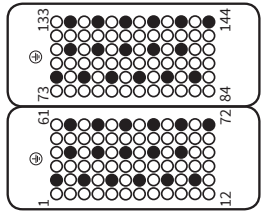

Technische Daten Baureihe DD

Vorschriften: DIN VDE 0627, DIN VDE 0110, DIN EN 61 984

Polzahl: 144 + PE

Elektrische Daten nach DIN EN 61 984 für Baureihe DD 144:

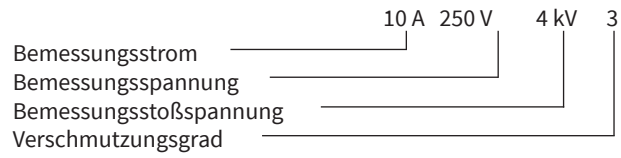

Bemessungsspannung nach UL/CSA: 600 V

Werkstoff: Glasfaserverstärktes Polyamid
 Temperaturbereich: -40 °C bis +125 °C
 Brennbarkeit nach UL 94: V0
 Mechanische Lebensdauer: ≥ 500 Steckzyklen



Kontakte

Werkstoff: Kupferlegierung
 Oberfläche - hartversilbert: 3 µm Ag
 Oberfläche - hartvergoldet: 2 µm Au über 3 µm Ni
 Durchgangswiderstand: ≤ 3 mΩ

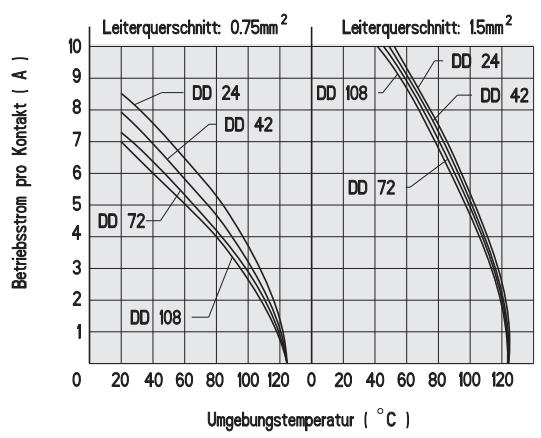
Crimpanschluss: 0,14 - 2,5 mm² (26 - 14) AWG
 Abisolierlänge: 7 mm

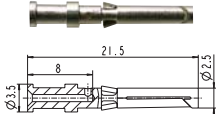
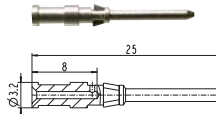
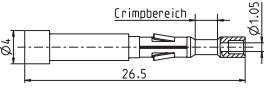
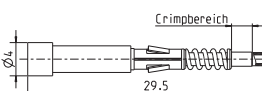

Das Derating-Diagramm (korrigierte Strombelastbarkeitskurve) nach DIN IEC 60 512 gilt für den Strom, der in Abhängigkeit von Umgebungstemperatur und Leiterquerschnitt durch jeden Kontakt fließen darf, ohne die obere Grenztemperatur zu überschreiten.

Kontaktteile			1
Anschlussquerschnitt	Buchsenkontakt D für Crimpanschluss, massiv, gedreht	Stiftkontakt D für Crimpanschluss, massiv, gedreht	2
0,14 - 0,37 mm ² 26 - 22 AWG	versilbert 720506	versilbert 720516	3
0,5 mm ² 20 AWG	vergoldet 720507	vergoldet 720517	4
0,75 - 1 mm ² 19 - 18 AWG	720508	720518	5
1,5 mm ² 16 AWG	720509	720519	6
2,5 mm ² 14 AWG	720502	720512	7
			8
	Buchsenkontakt LWL für Kunststoff-Faser, massiv, gedreht	Stiftkontakt LWL für Kunststoff-Faser, massiv, gedreht	9
	versilbert 720520	versilbert 720530	10
	POF* Ø 1 mm	POF* Ø 1 mm	11
			Einsätze D7/D8
Verpackungseinheit	100 Stück	100 Stück	Einsätze D15/D25
	Blindkontaktbuchse für Codierung mit Verlust eines Kontaktes	<i>Um versehentliches Falschstecken ähnlicher Kontakteinsätze zu vermeiden, wird ein Codierungssystem benötigt.</i> <i>Eine Codierung wird erreicht, indem man die Blindkontaktbuchse in eine ausgewählte Kontaktkammer des Buchseneinsatzes setzt. Der gegenüberliegende Stifteinsatz darf an dieser Position nicht bestückt sein.</i>	Einsätze D40/D50
Verpackungseinheit	100 Stück	100 Stück	Einsätze D64/D80/D128
			Einsätze DD24/DD42
			Einsätze DD72/DD108
			Einsätze DD144

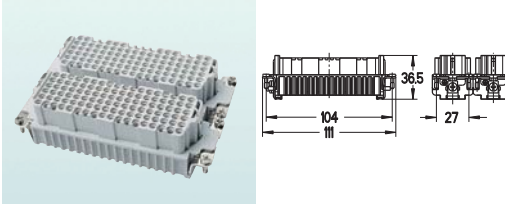
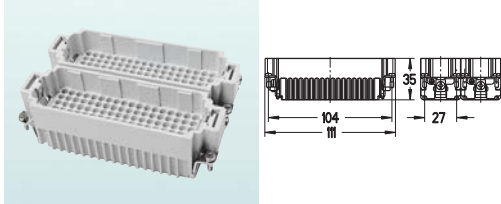
Zulassungen/Prüfzeichen	Kontaktträger für Buchsenkontakte	Kontaktträger für Stiftkontakte
UL/CSA: 600V 		
Artikelnummer	750108 1-108 750116 109-216	750208 1-108 750216 109-216
Verpackungseinheit	10 Stück	10 Stück
Gewicht	64 g	58 g
<i>Crimp- und LWL-Kontakte bitte separat bestellen</i>		

Kontaktbestückung

Ansicht Anschluss-Seite

DD 216 vollbestückt mit 216 Kontakten

Bemessungsspannung: 250 V

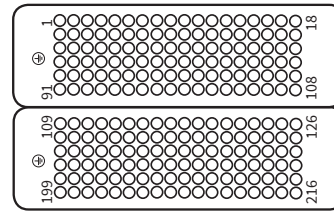
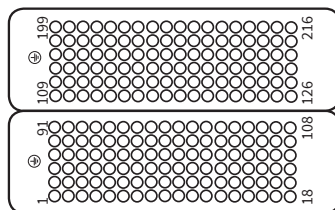

● Arbeitskontakt
○ Leerstelle

DD 216 modifiziert: DD 104-polig + PE

DD 216 bestückt mit 2 x 52 Kontakten
Bemessungsspannung: 400 V

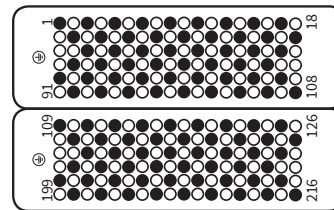
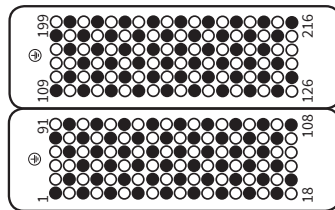

DD 216 modifiziert: DD 52.1-polig + PE

DD 216 bestückt mit 2 x 26 Kontakten
Bemessungsspannung: 500 V

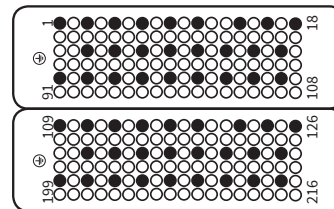
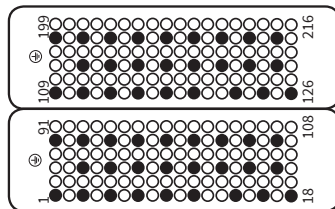

Technische Daten Baureihe DD

Vorschriften: DIN VDE 0627, DIN VDE 0110, DIN EN 61 984

Polzahl: 216 + PE

Elektrische Daten nach DIN EN 61 984 für Baureihe DD 216:

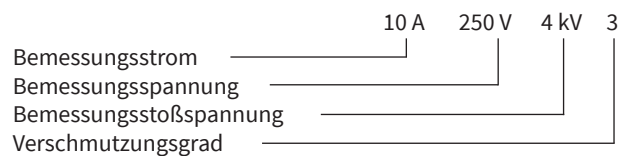

Bemessungsspannung nach UL/CSA: 600 V

Werkstoff: Glasfaserverstärktes Polyamid
 Temperaturbereich: -40 °C bis +125 °C
 Brennbarkeit nach UL 94: V 0
 Mechanische Lebensdauer: ≥ 500 Steckzyklen



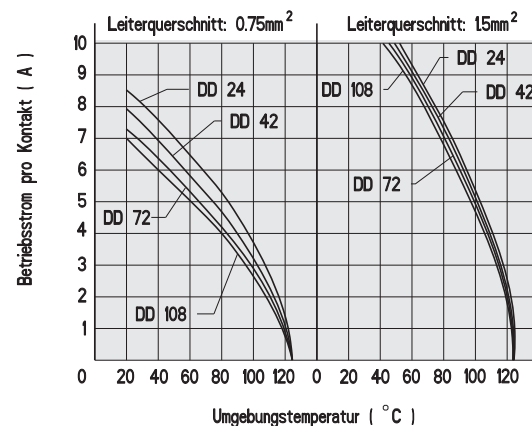

Kontakte

Werkstoff: Kupferlegierung
 Oberfläche - hartversilbert: 3 µm Ag
 Oberfläche - hartvergoldet: 2 µm Au über 3 µm Ni
 Durchgangswiderstand: ≤ 3 mΩ

Crimpschluss: 0,14 - 2,5 mm² (26 - 14) AWG
 Abisolierlänge: 7 mm

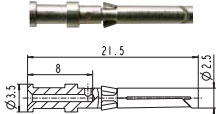
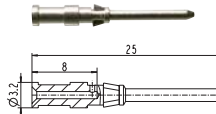

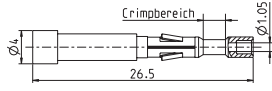
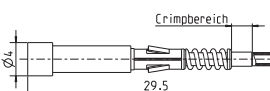
Das Derating-Diagramm (korrigierte Strombelastbarkeitskurve) nach DIN IEC 60 512 gilt für den Strom, der in Abhängigkeit von Umgebungstemperatur und Leiterquerschnitt durch jeden Kontakt fließen darf, ohne die obere Grenztemperatur zu überschreiten.

Kontaktteile					
Anschlussquerschnitt		Buchsenkontakt D		Stiftkontakt D	
		für Crimpanschluss, massiv, gedreht		für Crimpanschluss, massiv, gedreht	
0,14-0,37 mm ²	26 - 22 AWG		versilbert 720506	vergoldet 720686	
0,5 mm ²	20 AWG		720507	720687	versilbert 720516
0,75 - 1 mm ²	19 - 18 AWG		720508	720688	vergoldet 720691
1,5 mm ²	16 AWG		720509	720689	720517
2,5 mm ²	14 AWG		720502	720690	720518
					720692
					720693
					720694
					720695
		Buchsenkontakt		Stiftkontakt	
		LWL für Kunststoff-Faser, massiv, gedreht		LWL für Kunststoff-Faser, massiv, gedreht	
			versilbert 720520		versilbert 720530
		POF* Ø 1 mm		POF* Ø 1 mm	
					
Verpackungseinheit		100 Stück		100 Stück	
		Blindkontaktbuchse			
		für Codierung mit Verlust eines Kontaktes			
			versilbert 720696	Um versehentliches Falschstecken ähnlicher Kontakteinsätze zu vermeiden, wird ein Codierungssystem benötigt. Eine Codierung wird erreicht, indem man die Blindkontaktbuchse in eine ausgewählte Kontaktkammer des Buchseneinsatzes setzt. Der gegenüberliegende Stifteinsatz darf an dieser Position nicht bestückt sein.	
Verpackungseinheit		100 Stück		100 Stück	

- 1
- 2
- 3
- 4
- 5
- 6
- 7
- 8
- 9
- 10
- 11
- Einsätze D7/D8
- Einsätze D15/D25
- Einsätze D40/D50
- Einsätze D64/D80/D128
- Einsätze DD24/DD42
- Einsätze DD72/DD108
- Einsätze DD216

Buchsenrahmen MO B 6

für 2 Kontaktträger
für Buchsen- und Stiftkontakte
einbaubar in Gehäuse Serie B 6

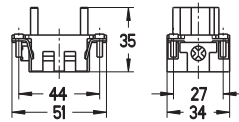

Stiftrahmen MO B 6

für 2 Kontaktträger
für Buchsen- und Stiftkontakte
einbaubar in Gehäuse Serie B 6

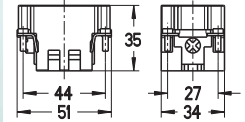

Artikelnummer

770006

770106

Rahmenkennzeichnung

A - B

A - B

Verpackungseinheit

10 Stück

10 Stück

Gewicht

29 g

33 g

Buchsenrahmen MO B 10

für 3 Kontaktträger
für Buchsen- und Stiftkontakte
einbaubar in Gehäuse Serie B 10

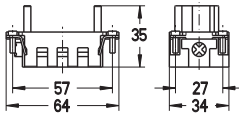

Stiftrahmen MO B 10

für 3 Kontaktträger
für Buchsen- und Stiftkontakte
einbaubar in Gehäuse Serie B 10

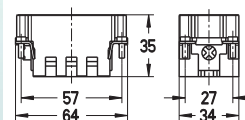

Artikelnummer

770010

770110

Rahmenkennzeichnung

A - C

A - C

Verpackungseinheit

10 Stück

10 Stück

Gewicht

33 g

39 g

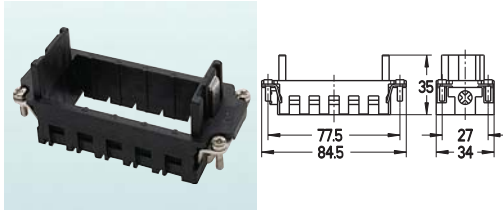
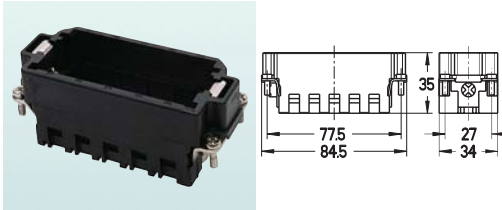
	Buchsenrahmen MO B 16	Stiftrahmen MO B 16
	für 5 Kontaktträger für Buchsen- und Stiftkontakte einbaubar in Gehäuse Serie B 16	für 5 Kontaktträger für Buchsen- und Stiftkontakte einbaubar in Gehäuse Serie B 16
		
Artikelnummer	770016	770116
Rahmenkennzeichnung	A - E	A - E
Verpackungseinheit	10 Stück	10 Stück
Gewicht	29 g	33 g

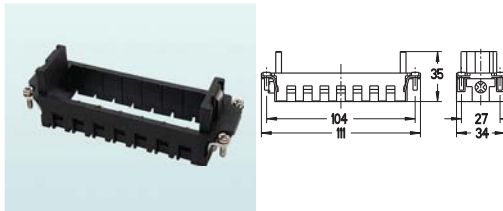
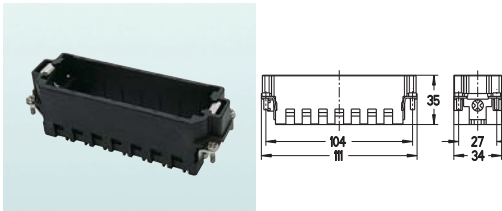
	Buchsenrahmen MO B 24	Stiftrahmen MO B 24
	für 7 Kontaktträger für Buchsen- und Stiftkontakte einbaubar in Gehäuse Serie B 24	für 7 Kontaktträger für Buchsen- und Stiftkontakte einbaubar in Gehäuse Serie B 24
		
Artikelnummer	770024	770124
Rahmenkennzeichnung	A - G	A - G
Verpackungseinheit	10 Stück	10 Stück
Gewicht	33 g	39 g

1

2

3

4

5

6

7

8

9

10

11

Haltegerüste
MOEinsätze
MO 2 - MO 5.1Einsätze
MO BusEinsätze MO 5
MO 20/MO LANEinsätze MO
Pneumatik/MO 0

Leistungs- und Signalmodule können in einem Gehäuse kombiniert werden. Diese Mischbestückung garantiert eine hohe Flexibilität.

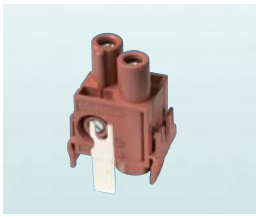
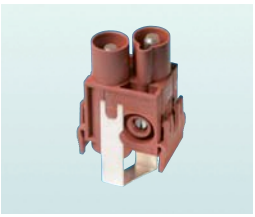
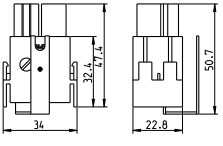
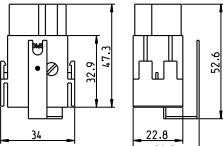
Zulassungen/Prüfzeichen	Buchseneinsatz	Stifteinsatz
UL/CSA: 600V cULus		
		
Artikelnummer	771401	771501
Verpackungseinheit	10 Stück	10 Stück
Gewicht	41 g	45 g

Belegt 2 Steckplätze im Modulrahmen

Leistungs- und Signalmodule können in einem Gehäuse kombiniert werden. Diese Mischbestückung garantiert eine hohe Flexibilität.

Anwendungsgebiete:

- Maschinen- und Anlagenbau
- Druckmaschinen
- Steuerungstechnik

Kontaktbestückung

Ansicht Anschluss-Seite

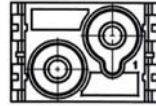
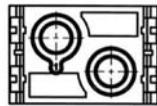

Technische Kennwerte MO 2-polig (1 + PE)

Kontakte massiv, gedreht, Kupferlegierung, versilbert, Kontaktdurchmesser 3,6 mm

Polzahl 1 + PE

Anschlussquerschnitt 10 - 25 mm² (8 - 4 AWG)

Steckzyklen 100

Bemessungsstrom 82 A

Durchgangswiderstand < 2 mOhm

Prüfspannung 5,7 kV

Temperaturbereich -40 °C bis +100 °C
kurzzeitig bis + 125 °C

Verschmutzungsgrad 3

Das Derating-Diagramm (korrigierte Strombelastbarkeitskurve) nach DIN IEC 60 512 gilt für den Strom, der in Abhängigkeit von Umgebungstemperatur und Leiterquerschnitt durch jeden Kontakt fließen darf, ohne die obere Grenztemperatur zu überschreiten.

Kurve Polzahl Halterahmen

a	2	MO B 6
a	9	MO B 10
b	4	MO B 16
b	4	MO B 24

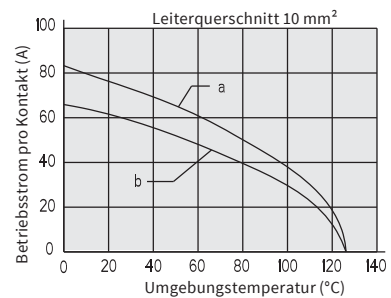
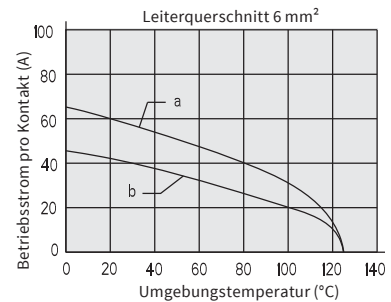

Werkzeug



Lösewerkzeug

für Kontaktträger



Artikelnummer **779300**
1 Stück
30 g

Leistungs- und Signalmodule können in einem Gehäuse kombiniert werden. Diese Mischbestückung garantiert eine hohe Flexibilität.

Zulassungen/Prüfzeichen	Buchseneinsatz	Stifteinsatz
UL/CSA: 600V 		
Artikelnummer	771402	771502
Verpackungseinheit	10 Stück	10 Stück
Gewicht	36 g	41 g

Belegt 2 Steckplätze im Modulrahmen

Leistungs- und Signalmodule können in einem Gehäuse kombiniert werden. Diese Mischbestückung garantiert eine hohe Flexibilität.

Anwendungsgebiete:

- Maschinen- und Anlagenbau
- Druckmaschinen
- Steuerungstechnik

Kontaktbestückung

Ansicht Anschluss-Seite

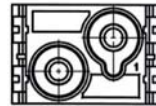
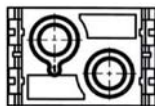

Technische Kennwerte MO 2-polig

Kontakte massiv, gedreht, Kupferlegierung, versilbert, Kontaktdurchmesser 3,6 mm

Polzahl 2

Anschlussquerschnitt 10 - 25 mm² (8 - 4 AWG)

Steckzyklen 100

Bemessungsstrom 82 A

Durchgangswiderstand < 2 mOhm

Prüfspannung 5,7 kV

Temperaturbereich -40 °C bis +100 °C
kurzzeitig bis + 125 °C

Verschmutzungsgrad 3

Das Derating-Diagramm (korrigierte Strombelastbarkeitskurve) nach DIN IEC 60 512 gilt für den Strom, der in Abhängigkeit von Umgebungstemperatur und Leiterquerschnitt durch jeden Kontakt fließen darf, ohne die obere Grenztemperatur zu überschreiten.

Kurve Polzahl Halterahmen

a	2	MO B 6
a	9	MO B 10
b	4	MO B 16
b	4	MO B 24

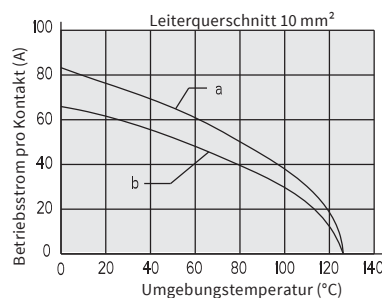
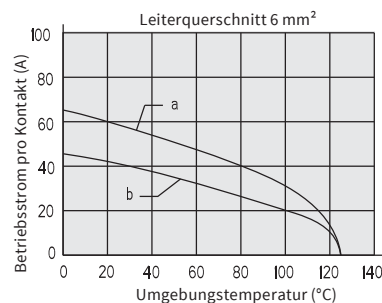

Werkzeug

Löswerkzeug

für Kontaktträger







Artikelnummer

779300

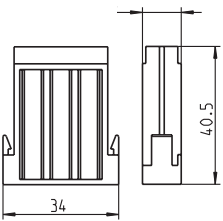

1 Stück

30 g

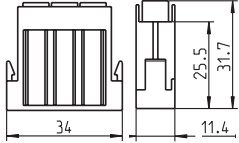
Leistungs- und Signalmodule können in einem Gehäuse kombiniert werden. Diese Mischbestückung garantiert eine hohe Flexibilität.

Zulassungen/Prüfzeichen	Kontaktträger MO 3 K für Buchsenkontakte	Kontaktträger MO 3 K für Stiftkontakte
UL/CSA: 600V 	 	 
Artikelnummer	771203	771303
Verpackungseinheit	10 Stück	10 Stück
Gewicht	8 g	6 g
<i>Crimpkontakte bitte separat bestellen</i>		

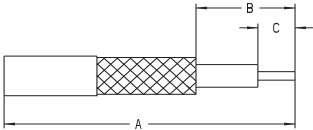
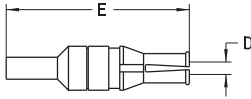

Kontaktbestückung		
Ansicht Anschluss-Seite		

Kontaktteile		
Abisoliermaße/Kontaktmaße		
für Kabelgröße RG 174, 179, 316	Buchsenkontakte MO 3 K für Crimp- und Lötanschluss, massiv, gedreht	Stiftkontakte MO 3 K für Crimp- und Lötanschluss, massiv, gedreht
für Kabelgröße RG 58	 vergoldet g	 vergoldet g
RG 174, 179, 316	772400 3	772500 3
RG 58	772410 3	772510 3
Verpackungseinheit	1 Stück	1 Stück

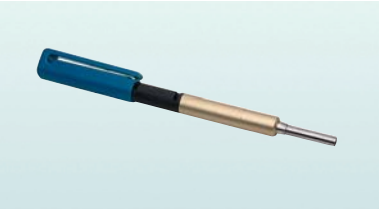

Technische Kennwerte MO 3-polig koax

Kontakte massiv, gedreht, Kupferlegierung, vergoldet, Kontaktdurchmesser 3,6 mm

- Bemessungsspannung** 250 V
- Durchgangswiderstand** < 5 mΩ
- Wellenwiderstand** 50 Ω
- Frequenzbereich** 2 Ghz

Werkzeug	Demontagewerkzeug	Crimpzange	Lösewerkzeug
	für Kontakte MO 3	für Einzelkontakte Crimpbacken RG 174, 179 316 RG 58	für Kontaktträger
			
Artikelnummer	779000	779700	779300
Verpackungseinheit	1 Stück	1 Stück	1 Stück
Gewicht	28 g	420 g	30 g

Leistungs- und Signalmodule können in einem Gehäuse kombiniert werden. Diese Mischbestückung garantiert eine hohe Flexibilität.

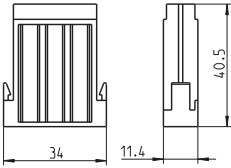
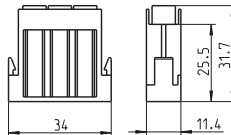
Zulassungen/Prüfzeichen	Buchseneinsatz	Stifteinsatz
UL/CSA: 600V 		
		
Artikelnummer	771003	771103
Verpackungseinheit	10 Stück	10 Stück
Gewicht	8 g	6 g
<i>Crimpkontakte bitte separat bestellen</i>		

Kontaktbestückung		
Ansicht Anschluss-Seite		

Kontaktteile		
Anschlussquerschnitt	Buchsenkontakte MO 3 für Crimpanschluss	Stiftkontakte MO 3 für Crimpanschluss, Stift Ø 3,6 mm ²
1,5 mm ²	16 AWG	versilbert
2,5 mm ²	14 AWG	772030
4 mm ²	12 AWG	772040
6 mm ²	10 AWG	772050
10 mm ²	8 AWG	772060
		772070
Verpackungseinheit	100 Stück	100 Stück

Technische Kennwerte MO 3-polig

Polzahl	3
Kontakte	massiv, gedreht, Kupferlegierung, versilbert, Kontaktdurchmesser 3,6 mm
Anschlussquerschnitt	1,5 - 10 mm ² (16 - 8 AWG)
Bemessungsstrom	max. 40 A siehe Derating-Diagramme
Bemessungsspannung	630 V
Bemessungsstoßspannung	8,0 kV
Prüfspannung	4 kV
Durchgangswiderstand	≤ 1 Ω

Das Derating-Diagramm (korrigierte Strombelastbarkeitskurve) nach DIN IEC 60 512 gilt für den Strom, der in Abhängigkeit von Umgebungstemperatur und Leiterquerschnitt durch jeden Kontakt fließen darf, ohne die obere Grenztemperatur zu überschreiten.

Kurve Polzahl Halterahmen

a	2	MO B 6
a	9	MO B 10
b	4	MO B 16
b	4	MO B 24

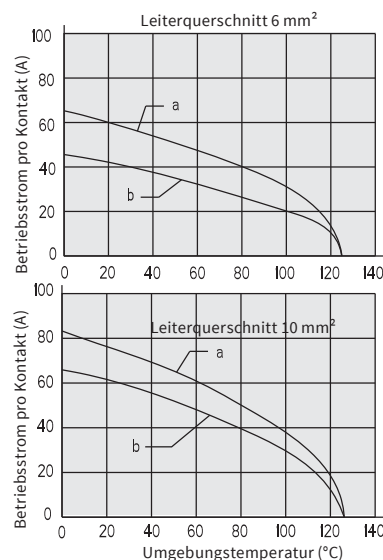



Werkzeuge	Demontagewerkzeug	Crimpzange	Lösewerkzeug
	für Kontakte MO 3	für gedrehte Kontakte 1,5 - 10 mm ² bzw. 16 - 18 AWG, 4-Kerb-Zange	für Kontaktträger
			

Artikelnummer	779000
Verpackungseinheit	1 Stück
Gewicht	28 g

Artikelnummer	710610
Verpackungseinheit	1 Stück
Gewicht	663 g

Artikelnummer	779300
Verpackungseinheit	1 Stück
Gewicht	30 g

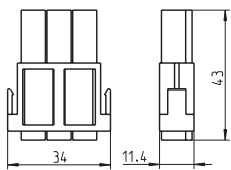
Leistungs- und Signalmodule können in einem Gehäuse kombiniert werden. Diese Mischbestückung garantiert eine hohe Flexibilität.

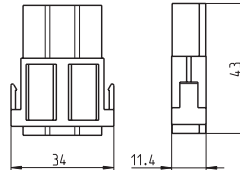
Zulassungen/Prüfzeichen	Kontaktträger MO 3.1 für Buchsenkontakte	Kontaktträger MO 3.1 für Stiftkontakte
UL/CSA: 1000V UR, CSA, SEV	 	 
Artikelnummer	771403	771503
Verpackungseinheit	10 Stück	10 Stück
Gewicht	6 g	7 g
<i>Crimpkontakte bitte separat bestellen</i>		

Kontaktbestückung		
Ansicht Anschluss-Seite		

Kontaktteile		
Anschlussquerschnitt	Buchsenkontakte MO 3.1 für Crimpanschluss	Stiftkontakte MO 3.1 für Crimpanschluss, Stift Ø 3,6 mm ²
1,5 mm ² 16 AWG	versilbert	versilbert
2,5 mm ² 14 AWG	772030	772130
4 mm ² 12 AWG	772040	772140
6 mm ² 10 AWG	772050	772150
10 mm ² 8 AWG	772060	772160
	772070	772170
Verpackungseinheit	100 Stück	100 Stück

Technische Kennwerte MO 3.1-polig

Alle Kontakte 2 mm voreilend zu anderen Kontaktträgern

Polzahl 3

Kontakte massiv, gedreht, Kupferlegierung, versilbert, Kontaktdurchmesser 3,6 mm

Anschlussquerschnitt 1,5 - 10 mm² (16 - 8 AWG)

Bemessungsstrom max. 50 A
siehe Derating-Diagramme

Bemessungsspannung 1000 V

Bemessungsstoßspannung 8,0 kV

Prüfspannung 5,7 kV

Durchgangswiderstand ≤ 1 Ω

Das Derating-Diagramm (korrigierte Strombelastbarkeitskurve) nach DIN IEC 60 512 gilt für den Strom, der in Abhängigkeit von Umgebungstemperatur und Leiterquerschnitt durch jeden Kontakt fließen darf, ohne die obere Grenztemperatur zu überschreiten.

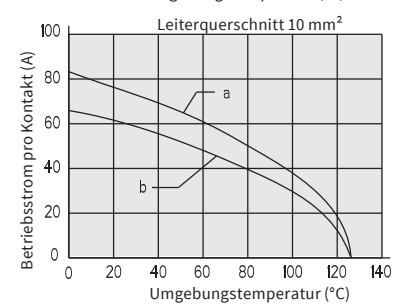
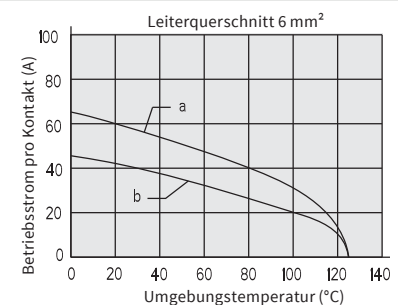

Kurve Polzahl Halterahmen

a	2	MO B 6
a	9	MO B 10
b	4	MO B 16
b	4	MO B 24





Werkzeuge	Demontagewerkzeug	Crimpzange	Lösewerkzeug
	für Kontakte MO 3	für gedrehte Kontakte 1,5 - 10 mm ² bzw. 16 - 18 AWG, 4-Kerb-Zange	für Kontaktträger
			
Artikelnummer	779000	710610	779300
Verpackungseinheit	1 Stück	1 Stück	1 Stück
Gewicht	28 g	663 g	30 g

Leistungs- und Signalmodule können in einem Gehäuse kombiniert werden. Diese Mischbestückung garantiert eine hohe Flexibilität.

Zulassungen/Prüfzeichen	Kontaktträger MO 4 P für Buchsenkontakte	Kontaktträger MO 4 P für Stiftkontakte
UL/CSA: 630V UR, CSA, SEV		
Artikelnummer	771605	771705
Verpackungseinheit	10 Stück	10 Stück
Gewicht	8,7 g	9,7 g
<i>Crimpkontakte bitte separat bestellen</i>		

Kontaktbestückung		
Ansicht Anschluss-Seite		

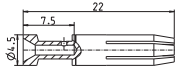
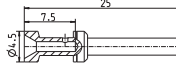
Kontaktteile							
Anschlussquerschnitt	Buchsenkontakte MO 4 für Crimpanschluss				Stiftkontakte MO 4 für Crimpanschluss, Stift Ø 3,6 mm ²		
0,14-0,37 mm ²	26-22 AWG		versilbert	vergoldet		versilbert	vergoldet
0,5 mm ²	20 AWG		710508	710916		710518	710918
0,75 mm ²	18 AWG		710504	710842		710514	710847
1 mm ²	18 AWG		710509	710917		710519	710919
1,5 mm ²	16 AWG		710500	710843		710510	710848
2,5 mm ²	14 AWG		710501	710844		710511	710849
			710502	710845		710512	710850
Verpackungseinheit		100 Stück	100 Stück		100 Stück	100 Stück	

Technische Kennwerte MO 4-polig

Polzahl	4
Kontakte	massiv, gedreht, Kupferlegierung, versilbert, Kontaktdurchmesser 3,6 mm
Anschlussquerschnitt	0,5 - 4 mm ² (20 - 12 AWG)
Bemessungsstrom	25 A
Bemessungsspannung	630 V
Bemessungsstoßspannung	8,0 kV
Prüfspannung	4 kV
Durchgangswiderstand	< 2 mΩ
Temperaturbereich	-40 °C bis +100 °C, kurzzeitig bis + 125 °C
Verschmutzungsgrad	3

Das Derating-Diagramm (korrigierte Strombelastbarkeitskurve) nach DIN IEC 60 512 gilt für den Strom, der in Abhängigkeit von Umgebungstemperatur und Leiterquerschnitt durch jeden Kontakt fließen darf, ohne die obere Grenztemperatur zu überschreiten.

Kurve Polzahl Halterahmen

a	2	MO B 6
a	9	MO B 10
b	4	MO B 16
b	4	MO B 24

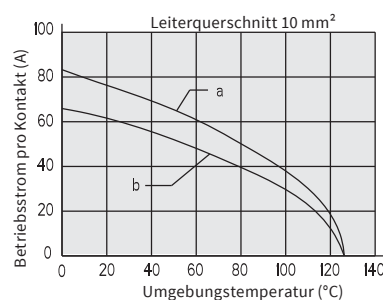
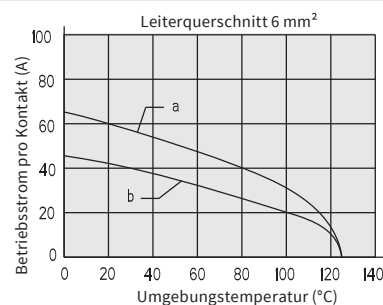

Werkzeug	Demontagewerkzeug	WALTHER-Crimpzange	Lösewerkzeug
	für Kontaktträger	für Leiterquerschnitte 0,14 - 4 mm ² bzw. 26 - 12 AWG, nur für gedrehte Kontakte	für Kontaktträger



Artikelnummer	719619	710611	779300
	1 Stück	1 Stück	1 Stück
	34 g	510 g	30 g

Leistungs- und Signalmodule können in einem Gehäuse kombiniert werden. Diese Mischbestückung garantiert eine hohe Flexibilität.

Zulassungen/Prüfzeichen	Kontaktträger MO 4 + PE für Buchsenkontakte	Kontaktträger MO 4 + PE für Stiftkontakte
UL/CSA: 1000V 		
Artikelnummer	771610	771710
Verpackungseinheit	10 Stück	10 Stück
Gewicht	6 g	7 g
		PE-Kontakt 2 mm voreilend
<i>Crimpkontakte bitte separat bestellen</i>		

Kontaktbestückung		
Ansicht Anschluss-Seite		

Kontaktteile		
Anschlussquerschnitt	Buchsenkontakt MO 4 P + PE für Crimpanschluss, gestanz, Einzelkontakt	Stiftkontakte MO 4 P + PE für Crimpanschluss, gestanz, Einzelkontakt Stift \varnothing 2,5 mm ²
0,5 - 1,5 mm ² 20 - 16 AWG 1,5 - 2,5 mm ² 16 - 14 AWG 2,5 - 4 mm ² 12 AWG	 versilbert 773200 773230 773260	 versilbert 773300 773330 773360
Verpackungseinheit	100 Stück <i>Bandkontakt auf Anfrage</i>	100 Stück <i>Bandkontakt auf Anfrage</i>

Technische Kennwerte MO 4-polig + PE

Beim Stiftkontaktträger MO 4 P + PE ist der PE-Kontakt 2 mm voreilend

Polzahl 4 + PE

Kontakte gestanz, Kupferlegierung
versilbert, Kontaktdurchmesser 2,5 mm

Anschlussquerschnitt 0,5 - 4 mm² (20 - 12 AWG)

Bemessungsstrom max. 16 A
siehe Derating-Diagramme

Bemessungsspannung 1000 V

Bemessungsstoßspannung 8,0 kV

Prüfspannung 5,7 kV

Durchgangswiderstand 5 Ω

Das Derating-Diagramm (korrigierte Strombelastbarkeitskurve) nach DIN IEC 60 512 gilt für den Strom, der in Abhängigkeit von Umgebungstemperatur und Leiterquerschnitt durch jeden Kontakt fließen darf, ohne die obere Grenztemperatur zu überschreiten.

Kurve Polzahl Halterahmen

a	2	MO B 6
a	9	MO B 10
b	4	MO B 16
b	4	MO B 24

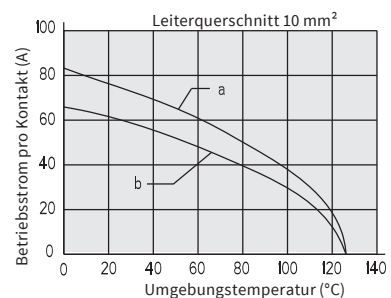
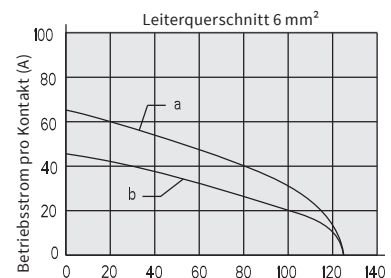

Werkzeuge	Demontagewerkzeug	Crimpzange	Lösewerkzeug
	für Kontakte MO 4 P + PE	für Einzelkontakte Crimpbacken Kontakt-aufnahmen	für Kontaktträger
Leiterquerschnitt (mm ²) (AWG) 0,5-1,5 20-16 1,5-2,5 16-14 0,5-1,5 20-16 1,5-2,5 16-14			
Artikelnummer	779800	779700	779300
Verpackungseinheit	1 Stück	1 Stück	1 Stück
Gewicht	28 g	420 g	30 g
		779730 779740	774010 774020
		1 Stück 420 g	1 Stück 420 g

Leistungs- und Signalmodule können in einem Gehäuse kombiniert werden. Diese Mischbestückung garantiert eine hohe Flexibilität.



Zulassungen/Prüfzeichen	Kontaktträger MO 5.1 für Buchsenkontakte	Kontaktträger MO 5.1 für Stiftkontakte
UL/CSA: 1000V 		
		
Artikelnummer	771620	771720
Verpackungseinheit	10 Stück	10 Stück
Gewicht	6 g	7 g
<i>Crimpkontakte bitte separat bestellen</i>		

Kontaktbestückung		
Ansicht Anschluss-Seite		

Kontaktteile		
Anschlussquerschnitt	Buchsenkontakt MO 5.1 P für Crimpanschluss, gestanz, Einzelkontakt	Stiftkontakte MO 5.1 P für Crimpanschluss, gestanz, Einzelkontakt Stift Ø 2,5 mm ²
0,5 - 1,5 mm ² 20 - 16 AWG 1,5 - 2,5 mm ² 16 - 14 AWG 2,5 - 4 mm ² 12 AWG		
	versilbert 773200 773230 773260	versilbert 773300 773330 773360
Verpackungseinheit	100 Stück <i>Bandkontakt auf Anfrage</i>	100 Stück <i>Bandkontakt auf Anfrage</i>

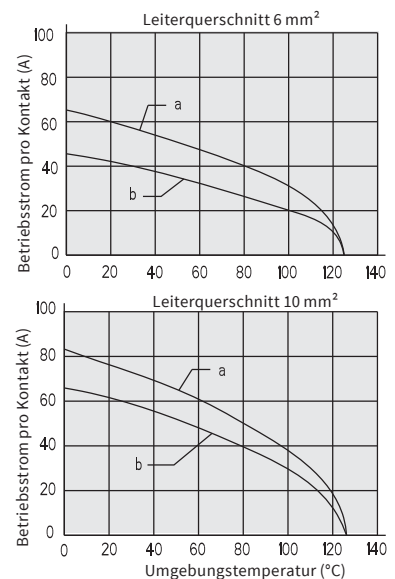
Technische Kennwerte MO 5.1-polig		
Polzahl	5	Das Derating-Diagramm (korrigierte Strombelastbarkeitskurve) nach DIN IEC 60 512 gilt für den Strom, der in Abhängigkeit von Umgebungstemperatur und Leiterquerschnitt durch jeden Kontakt fließen darf, ohne die obere Grenztemperatur zu überschreiten.
Kontakte	gestanz, Kupferlegierung versilbert, Kontaktdurchmesser 2,5 mm	
Anschlussquerschnitt	0,5 - 4 mm ² (20 - 12 AWG)	
Bemessungsstrom	max. 16 A siehe Derating-Diagramme	
Bemessungsspannung	1000 V	
Bemessungsstoßspannung	8,0 kV	
Prüfspannung	5,7 kV	
Durchgangswiderstand	5 Ω	
		Kurve Polzahl Halterahmen
		a 2 MO B 6
		a 9 MO B 10
		b 4 MO B 16
		b 4 MO B 24

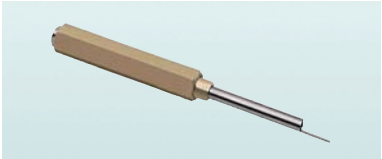

Werkzeuge	Demontagewerkzeug	Crimpzange	Lösewerkzeug
	für Kontakte MO 4 P + PE	für Einzelkontakte	für Kontaktträger
			
Leiterquerschnitt			
(mm ²) (AWG)			
0,5-1,5 20-16			
1,5-2,5 16-14			
0,5-1,5 20-16			
1,5-2,5 16-14			
Artikelnummer	779800	779700	779300
Verpackungseinheit	1 Stück	1 Stück	1 Stück
Gewicht	28 g	420 g	30 g
		779730 779740	774010 774020
		1 Stück 420 g	1 Stück 420 g

Leistungs- und Signalmodule können in einem Gehäuse kombiniert werden. Diese Mischbestückung garantiert eine hohe Flexibilität.

Zulassungen/Prüfzeichen **Universal Bus Module Buchseneinsatz** **Universal Bus Module Stifteinsatz**

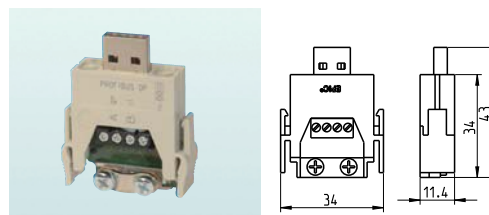
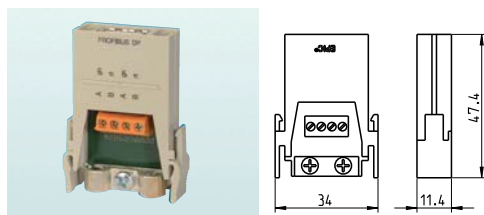

Artikelnummer **775010**
Verpackungseinheit 10 Stück
Gewicht 17 g

775110
10 Stück
14,5 g

Crimpkontakte bitte separat bestellen

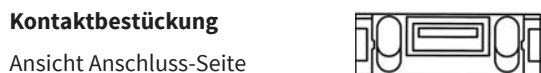

Technische Kennwerte MO 4-polig + Schirmung

Polzahl 4 + Schirmung
Kontakte Kupferlegierung, vergoldet
Anschlussquerschnitt 0,08 - 1,5 mm² (20 - 16 AWG)
Steckzyklen 100
Bemessungsstrom 1 A
Bemessungsspannung 30 V
Durchgangswiderstand < 2 mΩ
Temperaturbereich -20 °C bis +85 °C
Verschmutzungsgrad 3

Das Derating-Diagramm (korrigierte Strombelastbarkeitskurve) nach DIN IEC 60 512 gilt für den Strom, der in Abhängigkeit von Umgebungstemperatur und Leiterquerschnitt durch jeden Kontakt fließen darf, ohne die obere Grenztemperatur zu überschreiten.

Kurve Polzahl Halterahmen

a	3	MO B 6
b	6	MO B 6
c	9	MO B 10
d	15	MO B 16
e	21	MO B 24

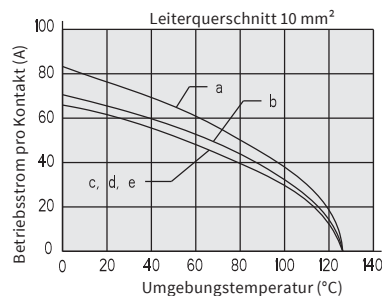
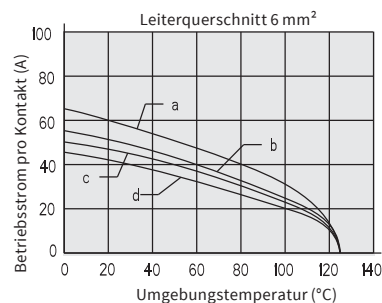



Werkzeug **Lösewerkzeug**

für Kontaktträger



Artikelnummer **779300**
1 Stück
30 g

Leistungs- und Signalmodule können in einem Gehäuse kombiniert werden. Diese Mischbestückung garantiert eine hohe Flexibilität.

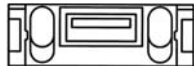
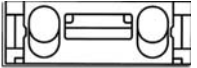
Zulassungen/Prüfzeichen	Universal Bus Module Buchseneinsatz	Universal Bus Module Stifteinsatz
		
Artikelnummer	775020	775120
Verpackungseinheit	10 Stück	10 Stück
Gewicht	17,4 g	16 g
<i>Crimpkontakte bitte separat bestellen</i>		
Kontaktbestückung		
Ansicht Anschluss-Seite		

Technische Kennwerte MO Profibus DP 2-polig + Schirmung



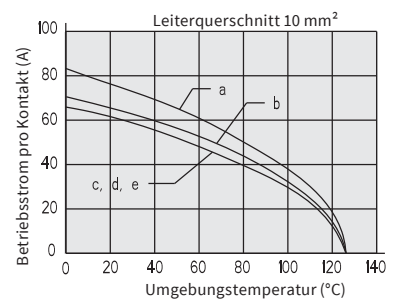
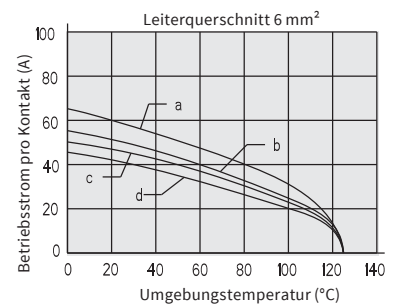

Polzahl	2 + Schirmung	Das Derating-Diagramm (korrigierte Strombelastbarkeitskurve) nach DIN IEC 60 512 gilt für den Strom, der in Abhängigkeit von Umgebungstemperatur und Leiterquerschnitt durch jeden Kontakt fließen darf, ohne die obere Grenztemperatur zu überschreiten.																		
Anschlussstechnik	für Profibus-Kabel																			
Kontakte	Kupferlegierung, vergoldet																			
Anschlussquerschnitt	0,08 - 1,5 mm ² (20 - 16 AWG)																			
Steckzyklen	100																			
Bemessungsstrom	1 A																			
Bemessungsspannung	30 V																			
Durchgangswiderstand	< 2 mΩ																			
Prüfspannung	5,7 kV																			
Temperaturbereich	-20 °C bis +85 °C																			
Verschmutzungsgrad	3	<table border="1"> <thead> <tr> <th>Kurve</th> <th>Polzahl</th> <th>Halterahmen</th> </tr> </thead> <tbody> <tr> <td>a</td> <td>3</td> <td>MO B 6</td> </tr> <tr> <td>b</td> <td>6</td> <td>MO B 6</td> </tr> <tr> <td>c</td> <td>9</td> <td>MO B 10</td> </tr> <tr> <td>d</td> <td>15</td> <td>MO B 16</td> </tr> <tr> <td>e</td> <td>21</td> <td>MO B 24</td> </tr> </tbody> </table>	Kurve	Polzahl	Halterahmen	a	3	MO B 6	b	6	MO B 6	c	9	MO B 10	d	15	MO B 16	e	21	MO B 24
Kurve	Polzahl	Halterahmen																		
a	3	MO B 6																		
b	6	MO B 6																		
c	9	MO B 10																		
d	15	MO B 16																		
e	21	MO B 24																		



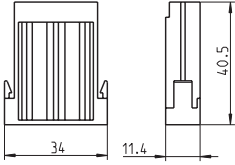

Werkzeug	Lösewerkzeug
	für Kontaktträger
	

Artikelnummer	779300
	1 Stück
	30 g

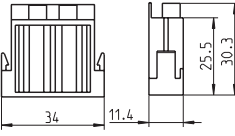
Leistungs- und Signalmodule können in einem Gehäuse kombiniert werden. Diese Mischbestückung garantiert eine hohe Flexibilität.

Zulassungen/Prüfzeichen	Kontaktträger MO 5 für Buchsenkontakte	Kontaktträger MO 5 für Stiftkontakte
UL/CSA: 400V 	 	 
Artikelnummer	771005	771105
Verpackungseinheit	10 Stück	10 Stück
Gewicht	8 g	6 g
<i>Crimpkontakte bitte separat bestellen</i>		

Kontaktbestückung		
Ansicht Anschluss-Seite		

Kontaktteile		
Anschlussquerschnitt	Buchsenkontakt MO 5 für Crimpanschluss	Stiftkontakte MO 5 für Crimpanschluss, Stift Ø 2,5 mm²
0,5 mm ² 20 AWG 0,75 - 1 mm ² 19 - 18 AWG 1,5 mm ² 16 AWG 2,5 mm ² 14 - 12 AWG 4 mm ² 12 AWG		
Verpackungseinheit	100 Stück	100 Stück
	versilbert 772210 772220 772230 772240 772250	versilbert 772310 772320 772330 772340 772350

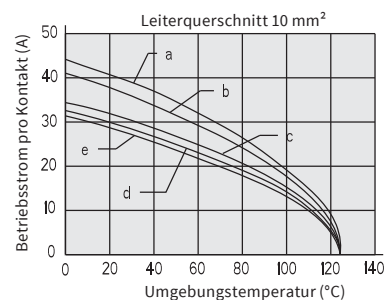
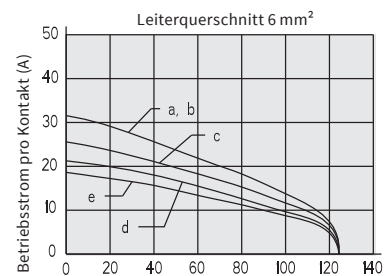

Technische Kennwerte MO 5-polig		
Polzahl	5	
Kontakte	massiv, gedreht, Kupferlegierung, versilbert Kontaktdurchmesser 2,5 mm	Das Derating-Diagramm (korrigierte Strombelastbarkeitskurve) nach DIN IEC 60 512 gilt für den Strom, der in Abhängigkeit von Umgebungstemperatur und Leiterquerschnitt durch jeden Kontakt fließen darf, ohne die obere Grenztemperatur zu überschreiten.
Anschlussquerschnitt	0,5 - 4 mm ² (20 - 12 AWG)	
Bemessungsstrom	max. 20 A siehe Derating-Diagramme	
Bemessungsspannung	400 V	
Bemessungsstoßspannung	6,0 kV	Kurve Polzahl Halterahmen
Prüfspannung	3,5 kV	a 5 MO B 6
Durchgangswiderstand	≤ 2 mΩ	b 10 MO B 6
		c 15 MO B 10
		d 25 MO B 16
		e 35 MO B 24



Werkzeuge	Demontagewerkzeug	WALTHER-Crimpzange	Lösewerkzeug
	für Kontakte MO 5 P	für Leiterquerschnitte 0,14 - 4 mm ² bzw. 26 - 12 AWG, nur für gedrehte Kontakte	für Kontaktträger
			

Artikelnummer	779100	710611	779300
Verpackungseinheit	1 Stück	1 Stück	1 Stück
Gewicht	26 g	510 g	30 g

Leistungs- und Signalmodule können in einem Gehäuse kombiniert werden. Diese Mischbestückung garantiert eine hohe Flexibilität.

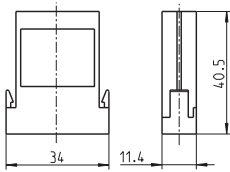
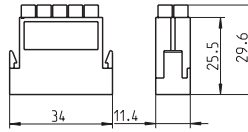
Zulassungen/Prüfzeichen	Kontaktträger MO 10 für Buchsenkontakte	Kontaktträger MO 10 für Stiftkontakte
UL/CSA: 250V 		
		
Artikelnummer	771010	771110
Verpackungseinheit	10 Stück	10 Stück
Gewicht	8 g	6 g
<i>Crimp- und LWL-Kontakte bitte separat bestellen</i>		

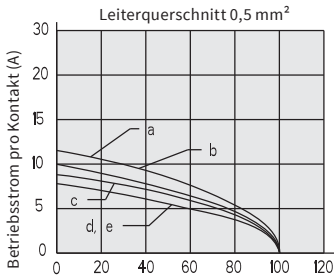
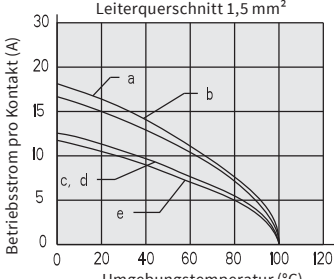

Kontaktbestückung		
Ansicht Anschluss-Seite		

Kontaktteile		
Anschlussquerschnitt	Buchsenkontakt MO 10 für Crimpanschluss, massiv gedreht	Stiftkontakte MO 10 für Crimpanschluss, massiv gedreht
0,14 - 0,37 mm ² 26 - 22 AWG	versilbert 720506 vergoldet 720686	versilbert 720516 vergoldet 720691
0,5 mm ² 20 AWG	720507 720687	720517 720692
0,75 - 1 mm ² 19 - 18 AWG	720508 720688	720518 720693
1,5 mm ² 16 AWG	720509 720689	720519 720694
2,5 mm ² 14 AWG	720502 720690	720512 720695
POF* Ø 1 mm	LWL für Kunststoff-Faser, massiv gedreht	LWL für Kunststoff-Faser, massiv gedreht
Verpackungseinheit	 720520 100 Stück	 720530 100 Stück

Technische Kennwerte MO 10-polig				
Polzahl	10	Das Derating-Diagramm (korrigierte Strombelastbarkeitskurve) nach DIN IEC 60 512 gilt für den Strom, der in Abhängigkeit von Umgebungstemperatur und Leiterquerschnitt durch jeden Kontakt fließen darf, ohne die obere Grenztemperatur zu überschreiten.		
Kontakte	massiv, gedreht, Kupferlegierung, versilbert Kontaktdurchmesser 1,6 mm			
Anschlussquerschnitt	0,14 - 2,5 mm ² (26 - 14 AWG)		Kurve Polzahl Halterahmen a 10 MO B 6 b 20 MO B 6 c 35 MO B 10 d 50 MO B 16 e 70 MO B 24	
Bemessungsstrom	max. 10 A siehe Derating-Diagramme			
Bemessungsspannung	250 V			
Bemessungsstoßspannung	4,0 kV			
Prüfspannung	2,2 kV			
Durchgangswiderstand	≤ 2 mΩ			

Werkzeuge	Demontagewerkzeug	WALTHER-Crimpzange	Lösewerkzeug
	für Kontakte D	für Leiterquerschnitte 0,14 - 4 mm ² bzw. 26 - 12 AWG, nur für gedrehte Kontakte	für Kontaktträger
			
Artikelnummer	710614	710611	779300
Verpackungseinheit	1 Stück	1 Stück	1 Stück
Gewicht	7 g	510 g	30 g
		710813 Ersatz-crimpbacken	

Leistungs- und Signalmodule können in einem Gehäuse kombiniert werden. Diese Mischbestückung garantiert eine hohe Flexibilität.

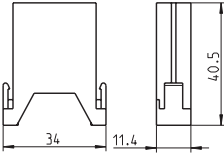
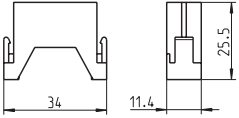
Zulassungen/Prüfzeichen	Kontaktträger MO 20 für Buchsenkontakte	Kontaktträger MO 20 für Stiftkontakte
UL/CSA: 63 V 		
		
Artikelnummer	771020	771120
Verpackungseinheit	10 Stück	10 Stück
Gewicht	6 g	4 g
<i>Crimpkontakte bitte separat bestellen</i>		

Kontaktbestückung		
Ansicht Anschluss-Seite		

Kontaktteile		
Anschlussquerschnitt	Buchsenkontakt MO 20 für Crimpanschluss, gestanz, Einzelkontakt Bandkontakt auf Anfrage	Stiftkontakte MO 20 für Crimpanschluss, gestanz, Einzelkontakt Bandkontakt auf Anfrage, Stift Ø 1 mm ²
0,09 - 0,25 mm ² 28 - 24 AWG 0,25 - 0,5 mm ² 24 - 20 AWG		
	vergoldet 773000 773001	vergoldet 773100 773101
Verpackungseinheit	100 Stück	100 Stück

Technische Kennwerte MO 20-polig		
Polzahl	20	Das Derating-Diagramm (korrigierte Strombelastbarkeitskurve) nach DIN IEC 60 512 gilt für den Strom, der in Abhängigkeit von Umgebungstemperatur und Leiterquerschnitt durch jeden Kontakt fließen darf, ohne die obere Grenztemperatur zu überschreiten.
Kontakte	gestanz, Kupferlegierung vergoldet Kontaktdurchmesser 1,0 mm	
Anschlussquerschnitt	0,09 - 0,5 mm ² (28 - 20 AWG)	
Bemessungsstrom	max. 5 A siehe Derating-Diagramme	
Bemessungsspannung	63 V	
Bemessungsstoßspannung	4,0 kV	
Prüfspannung	1,68 kV	
Durchgangswiderstand	≤ 5 mΩ	
		Kurve Polzahl Halterahmen
		a 20 MO B 6
		b 40 MO B 6
		c 60 MO B 10
		d 100 MO B 16
		e 140 MO B 24

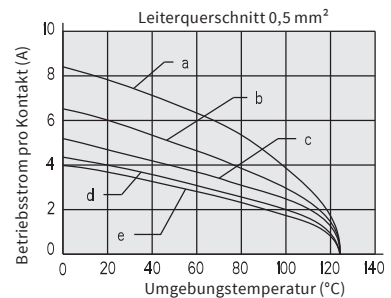
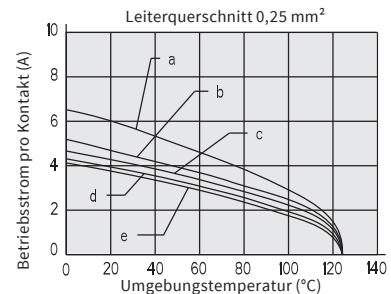

Werkzeuge	Demontagewerkzeug	Crimpzange	Lösewerkzeug
	für Kontakte MO 20 P	für gestanzte Kontakte MO 20	für Kontaktträger
			
Artikelnummer	779200	779500	779300
Verpackungseinheit	1 Stück	1 Stück	1 Stück
Gewicht	20 g	510 g	30 g

Leistungs- und Signalmodule können in einem Gehäuse kombiniert werden. Diese Mischbestückung garantiert eine hohe Flexibilität.

Zulassungen/Prüfzeichen	RJ-Buchsenmodul	RJ-Stiftmodul
-------------------------	-----------------	---------------

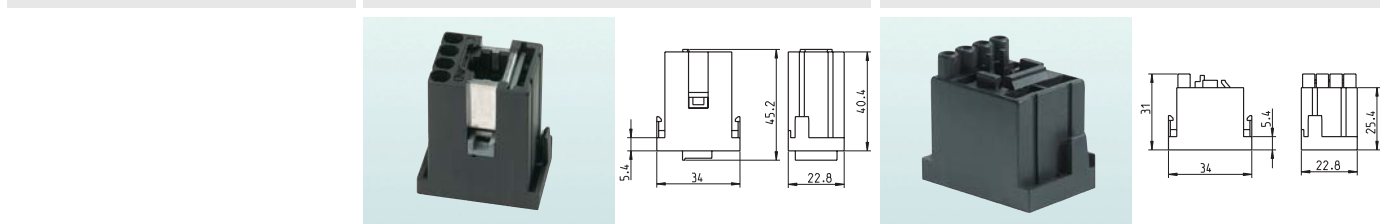

Artikelnummer	775000	775100
Verpackungseinheit	10 Stück	10 Stück
Gewicht	25 g	10 g

Crimp- und LWL-Kontakte bitte separat bestellen

Kontaktteile	RJ-Buchsenmodul	RJ-Stiftmodul
--------------	-----------------	---------------

Anschlussquerschnitt	Buchsenkontakt D für Crimpanschluss, massiv gedreht	Stiftkontakt D für Crimpanschluss, massiv gedreht
0,14 - 0,37 mm ² 26 - 22 AWG	versilbert 720506	versilbert 720516
0,5 mm ² 20 AWG	vergoldet 720507	vergoldet 720686
0,75 - 1 mm ² 19 - 18 AWG	720508	720687
1,5 mm ² 16 AWG	720509	720688
2,5 mm ² 14 AWG	720502	720689
	720502	720690
POF* Ø 1 mm	LWL für Kunststoff-Faser, massiv gedreht	LWL für Kunststoff-Faser, massiv gedreht
Verpackungseinheit	720520 100 Stück	720530 100 Stück
24 - 26 AWG		Stiftkontakt RJ 45, für Crimpanschluss Cat 5  720545

Technische Kennwerte MO RJ45

Allgemeine Kennwerte	Crimpkontakt	RJ45	Mechanische Kennwerte	Crimpkontakt	RJ45
Polzahl	4	8	Steck- und Ziehkraft	15 - 20 N	max. 20 N
Anschlussstechnik	Crimpen	Stecken / Crimpen	Mechanische Lebensdauer	≥ 500 Steckzyklen	≥ 100 Steckzyklen
Anschlussquerschnitt	0,14 - 2,5 mm ²				
Brennbarkeitsklasse	V0	V0			
Elektrische Kennwerte			Werkstoffe:		
Bemessungsspannung	400 V AC	125 V AC	Kontaktsteinsatz	PA 6.6 GF	
Bemessungsstoßspannung	6,0 kV	1,8 kV	Farbe	schwarz	schwarz
Spannungsfestigkeit	3,51 kV	1,0 kV	Kontakte Stift / Buchse	CuZn	CuSn
Strombelastbarkeit	13 A ¹⁾	1,5 A	Kontaktoberfläche	Ag (Silber)	Au (Gold)
Durchgangswiderstand	≤ 5 mΩ	≤ 20 mΩ			
Isolationswiderstand	10 ¹⁰ Ω	5 ⁸ Ω			
Klimatische Kennwerte			1) 2 Module, 40 °C Umgebungstemperatur, 1,5 mm ² Anschlussquerschnitt		
Obere Grenztemperatur	+100 °C / 1000 h	+80 °C / 1000 h	RJ Modul		
Untere Grenztemperatur		-20 °C / 16 h	Zur Integration von Standard RJ45 Komponenten		

- Weltweiter Echtzeit-Zugriff auf Maschinen und Anlagen
- Einfache Konfektionierung durch Einsatz von Standard RJ45 Komponenten
- Ein Steckverbinder für Power, Signale und Datenübertragung
- Zusätzlich 4 D-Crimp-Kontakte
- Zeit- & Kosteneinsparung durch einheitliche Aktiv- & Passivkomponenten
- Einheitliches Übertragungsprotokoll im Office- und Produktionsbereich
- erreicht CAT 5 für Ethernet nach ISO/IEC 11801

Werkzeuge	Demontagewerkzeug	WALTHER-Crimpzange	Lösewerkzeug
-----------	-------------------	--------------------	--------------



Artikelnummer	710614	710611	779300
Verpackungseinheit	1 Stück	1 Stück	1 Stück
Gewicht	7 g	510 g	30 g

Leistungs- und Signalmodule können in einem Gehäuse kombiniert werden. Diese Mischbestückung garantiert eine hohe Flexibilität.

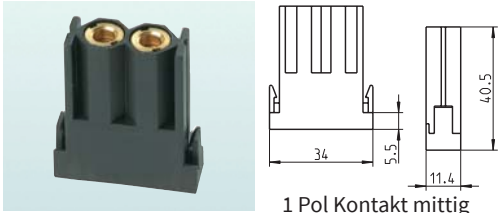
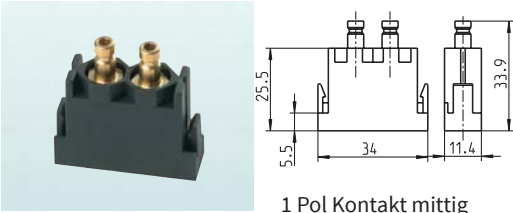
Zulassungen/Prüfzeichen	Pneumatikmodul Buchseneinsatz mit Kontakten	Pneumatikmodul Stifteinsatz mit Kontakten
	 <p>1 Pol Kontakt mittig</p>	 <p>1 Pol Kontakt mittig</p>
Artikelnummer	771001 1P Schlauch Ø 2,5 mm 771002 2P Schlauch Ø 2,5 mm 771004 1P Schlauch Ø 4,0 mm 771006 2P Schlauch Ø 4,0 mm	771101 1P Schlauch Ø 2,5 mm 771102 2P Schlauch Ø 2,5 mm 771104 1P Schlauch Ø 4,0 mm 771106 2P Schlauch Ø 4,0 mm
Verpackungseinheit	10 Stück	10 Stück

Technische Kennwerte MO 1 P + 2 P Pneu

Polzahlen:	1 und 2
Werkstoff:	Glasfaserverstärktes PA
Temperaturbereich:	- 20 °C bis + 100 °C
Brennbarkeit:	V0 nach UL 94
Mechanische Lebensdauer:	5000 Steckzyklen
Anschluss technik:	Schlauchanschluss, nur PTFE
Betriebsdruck:	8 bar
Schaltweg:	4,0 mm
Absperrung:	einseitig absperrend
Kontakte (montiert):	Messing MS 58

Werkzeug

Lösewerkzeug

für Kontaktträger und Blind-Modul

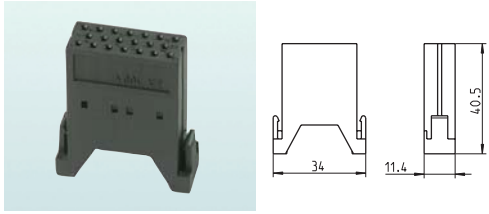
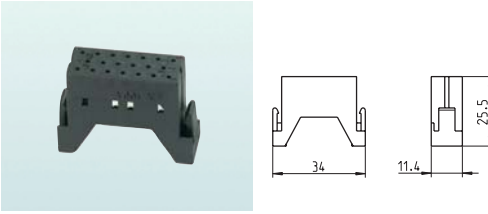

Artikelnummer	779300
Verpackungseinheit	1 Stück
Gewicht	30 g

Zulassungen/Prüfzeichen	Blindmodul für Buchsenrahmen	Blindmodul für Stiftrahmen
		
Artikelnummer	771000	771100
Verpackungseinheit	10 Stück	10 Stück
Gewicht	5 g	3 g

ohne Kontaktrahmen

ohne Kontaktrahmen

Verwendung der Blindmodule:

- zum Verschließen von Lücken im Halterahmen
- als Platzhalter zur späteren Nachrüstung

Werkzeug	Lösewerkzeug
	für Kontaktträger und Blind-Modul
	
Artikelnummer	779300
Verpackungseinheit	1 Stück
Gewicht	30 g

1

2

3

4

5

6

7

8

9

10

11

Halterahmen
MOEinsätze
MO 2 – MO 5,1Einsätze
MO BusEinsätze MO 5
MO 20/MO LANEinsätze MO
Pneumatik/MO 0

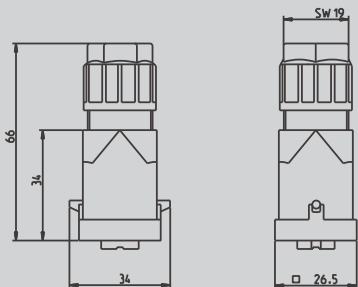

700724

**Tüllengehäuse
mit Buchseneinsatz**
Höhe 66 mm
für Längsverriegelungsbügel

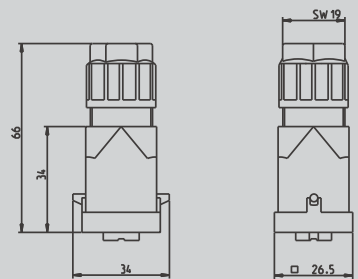

700725

**Tüllengehäuse
mit Stifteinsatz**
Höhe 66 mm
für Längsverriegelungsbügel

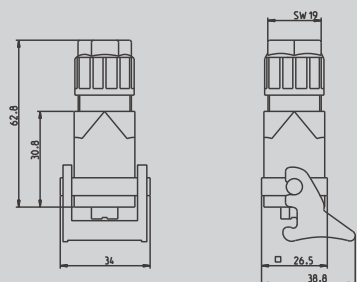

700726

**Kupplungsgehäuse
mit Buchseneinsatz**
Höhe 63 mm
mit Längsverriegelungsbügel

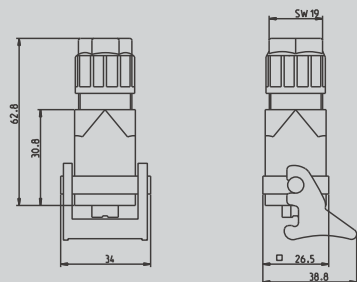

700727

**Kupplungsgehäuse
mit Stifteinsatz**
Höhe 63 mm
mit Längsverriegelungsbügel

Steckverbinder A3 mit Schneidklemm-Technik

Der Komfort des Schneidklemm-Anschlusses ist auch bei einem klassischen Rechteck-Steckverbinder nutzbar - einem 4-poligen (3P+PE) Industriesteckverbinder, Baureihe A. Verfügbar sind Buchsen- und Stiftausführungen im Tüllen- und Kupplungsgehäuse aus Kunststoff. Die 4-adrige Rundleitung ist mit Schneidklemmtechnik in wenigen Sekunden angeschlossen:



Es muss nur ein Teil - die Überwurfmutter - auf die Leitung geschoben werden, denn der Spleißring, die Dichtung und die Zugentlastungskrone sind mit der Überwurfmutter verbunden.

Schneidklemm-Technik wird geprüft in Anlehnung an:

- EN 60 352-4:** Lötfreie und nicht zugängige Schneidklemmverbindungen
- EN 50 262:** Einführung für Kabel und Leitungen
- DIN EN 60 998-2-3:** Betriebsmittel für Schneidklemmstellen
- DIN VDE 0627:** Steckverbinder und Steckvorrichtungen

Steckverbinder A3 mit Schneidklemm-Technik

Bau- reihe	Verschrau- bungs- größen		Gehäuse ohne Kabelverschraubung	passender Stutzen	passende Kabelverschraubung	Gehäuse: Längsverriegelung
			Artikel-Nr.	Artikel-Nr.	Artikel-Nr.	
A3	10		700724			
	25					
A3	10		700725			
	25					
A3	10		700726			
A3	10		700727			

1
2
3
4
5
6
7
8
9
10
11

Gehäuse
A3 SL

Gehäuse
A3/A4/A5/D7/D8

Gehäuse
A10/D15

Gehäuse
A16/D25

Gehäuse
A32/D50

Montage

Überwurfmutter des Schneidklemm-Anschlusses auf die abgemantelte Leitung schieben, Adern in die gekennzeichneten Aderführungen einrasten und überstehende

Aderenden bündig (ohne Überstand) abschneiden. Überwurfmutter mit Steckverbinder verschrauben - fertig ist der Rundleitungsanschluss.



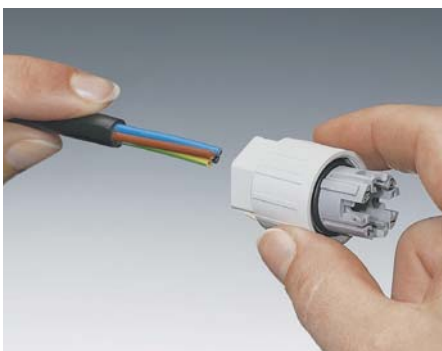







Soll die Verbindung wieder getrennt werden, ist nur die Überwurfmutter loszudrehen.





**Kurzübersicht der Einbaumöglichkeiten
von Einsätzen der Baureihen A3, A4, A5, D7 und D8**

Die Gehäuse auf den nachfolgenden Seiten können mit den hier gezeigten Einsätzen bestückt werden:

	Schraubkontakteinsätze		Crimp-Kontaktträger	
A3	Buchseneinsatz Art.-Nr. 710106 	Stifteinsatz Art.-Nr. 710206 		
A4	Buchseneinsatz Art.-Nr. 710769 	Stifteinsatz Art.-Nr. 710773 		
A5			Buchseneinsatz Art.-Nr. 700105 	Stifteinsatz Art.-Nr. 700205 
D7	D7 Einsätze dürfen nur in Kunststoffgehäuse verbaut werden, da hier keine aktive Schutzleiterverbindung zum Gehäuse möglich ist.		für Buchsenkontakte Art.-Nr. 720307 	für Stiftkontakte Art.-Nr. 720407 
			Nur für Kunststoffgehäuse!	Nur für Kunststoffgehäuse!
D8	D8 Einsätze sind nur für Schutzkleinspannungen bis max. 50 V zugelassen.		für Buchsenkontakte Art.-Nr. 720308 	für Stiftkontakte Art.-Nr. 720408 

Kontaktteile für Crimp-Kontaktträger der Baureihen:

A5 siehe Seite 39

D7 siehe Seite 70

D8 siehe Seite 71

Technische Daten der Gehäuse

Kunststoff-Gehäuse

Werkstoff:	Glasfaserverstärktes Polyamid
Verriegelungsbügel:	Polyamid
Brennbarkeit nach UL 94:	V 0
Gehäusedichtung:	NBR
Temperaturbereich:	- 25 °C bis + 100 °C (je nach Verschraubung)
Schutzart nach DIN EN 60 529:	IP 65 (im verriegelten Zustand)

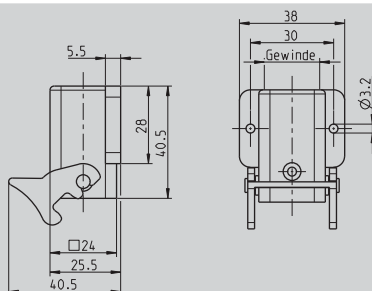

T700620

Sockelgehäuse Kunststoff
Höhe 25,5 mm,
mit Längsverriegelungsbügel

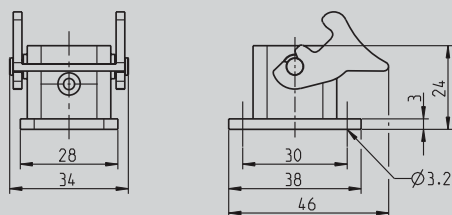

700621

Anbaugehäuse Kunststoff
Höhe 24 mm,
mit Längsverriegelungsbügel,
gerade

Montageausschnitt 21 x 21 mm

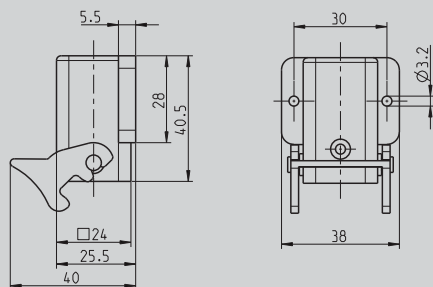

700622

Anbaugehäuse Kunststoff
Höhe 25,5 mm,
mit Längsverriegelungsbügel,
gewinkelt

Montageausschnitt 21 x 21 mm

Gehäuse für Baureihen A3, A4, A5, D7, D8

Bau- reihe	Verschrau- bungs- größen		Gehäuse ohne Kabelverschraubung	passender Stutzen	passende Kabelverschraubung	Gehäuse: Längsverriegelung	1
			Artikel-Nr.	Artikel-Nr.	Artikel-Nr.		2
							3
							4
							5
							6
A3 A4 A5 D7 D8	1 x M 20 1 x M 20	10 17 85	lichtgrau (RAL 7035) T700620 schwarz T700671	710944 710944	717642 717642		7
							8
							9
							10
A3 A4 A5 D7 D8		10 13 10	lichtgrau (RAL 7035) 700621 schwarz 700672				11
							Gehäuse A3 SL
A3 A4 A5 D7 D8		10 20 23	lichtgrau (RAL 7035) 700622 schwarz 700673				Gehäuse A3/A4/A5/D7/D8
							Gehäuse A10/D15
							Gehäuse A16/D25
							Gehäuse A32/D50

Technische Daten der Gehäuse

Kunststoff-Gehäuse

Werkstoff:	Glasfaserverstärktes Polyamid
Verriegelungsbügel:	Polyamid
Brennbarkeit nach UL 94:	V 0
Gehäusedichtung:	NBR
Temperaturbereich:	- 25 °C bis + 100 °C (je nach Verschraubung)
Schutzart nach DIN EN 60 529:	IP 65 (im verriegelten Zustand)

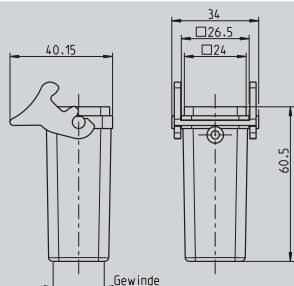

T700623MS

Kupplungsgehäuse Kunststoff
Höhe 60,5 mm
mit Längsverriegelungsbügel
Kabeleinführung gerade

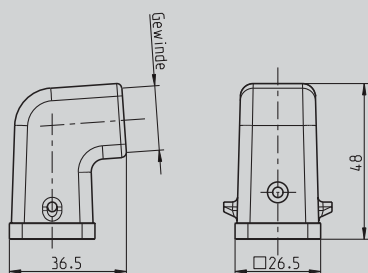

T700624MS

Tüllengehäuse Kunststoff
Höhe 48 mm
für Längsverriegelungsbügel
Kabeleinführung seitlich

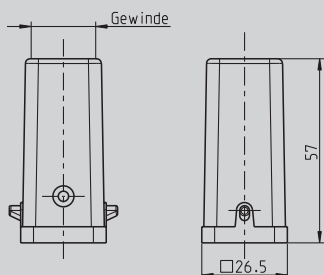

T700625MS

Tüllengehäuse Kunststoff
Höhe 57 mm
für Längsverriegelungsbügel
Kabeleinführung gerade

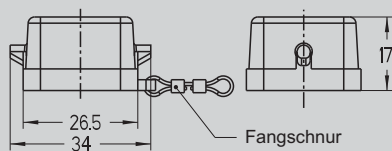

700631

Schutzdeckel Kunststoff
mit Fangschnur
für Gehäuse
mit Längsverriegelungsbügel
lichtgrau (RAL 7035)

Technische Daten der Gehäuse

Metall-Gehäuse

Werkstoff:	Zink-Druckguss
Oberfläche:	Pulverbeschichtet
Verriegelungsbügel:	Verzinkter Stahl
Gehäusedichtung:	NBR
Temperaturbereich:	- 40 °C bis + 125 °C (je nach Verschraubung)
Schutzart nach DIN EN 60 529:	IP 65 (im verriegelten Zustand)

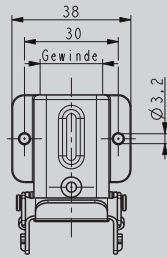
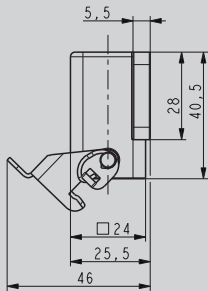

T701403

Sockelgehäuse Zinkdruckguss
Höhe 25,5 mm
mit Längsverriegelungsbügel

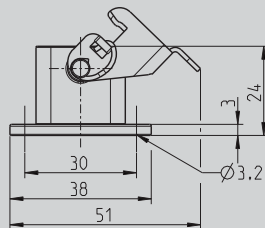
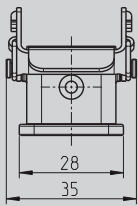

700303

Anbaugehäuse Zinkdruckguss
Höhe 24 mm
mit Längsverriegelungsbügel
gerade

Montageausschnitt 21 x 21 mm

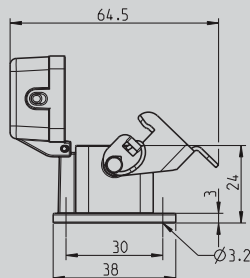
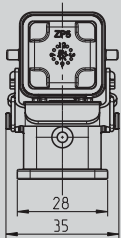

700403

Anbaugehäuse Zinkdruckguss
Höhe 24 mm
mit Längsverriegelungsbügel
gerade

Montageausschnitt 21 x 21 mm

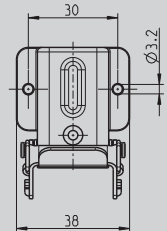
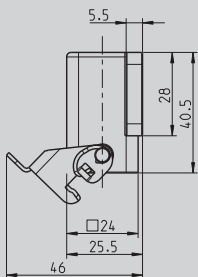

704503

Anbaugehäuse Zinkdruckguss
Höhe 25,5 mm
mit Längsverriegelungsbügel
gewinkelt

Montageausschnitt 21 x 21 mm

Gehäuse für Baureihen A3, A4, A5, D8

Bau- reihe	Verschrau- bungs- größen		Gehäuse ohne Kabelverschraubung	passender Stutzen	passende Kabelverschraubung	Gehäuse: Längsverriegelung	1
			Artikel-Nr.	Artikel-Nr.	Artikel-Nr.		2
							3
							4
							5
							6
A3 A4 A5 D8	1 x M 20	10 61	Boden offen T701403	710938	719629		7
	1 x M 20	92	Boden geschlossen T701003	710938	719629		8
A3 A4 A5 D8		10 48	704303				9
							10
A3 A4 A5 D8		10 27	mit Zink-Klappdeckel 704403				11
		54	mit Alu-Klappdeckel 704403OD				Gehäuse A3 SL
A3 A4 A5 D8		10 79	704503				Gehäuse A3/A4/A5/D8
							Gehäuse A10/D15
							Gehäuse A16/D25
							Gehäuse A32/D50

Technische Daten der Gehäuse

Metall-Gehäuse

Werkstoff:	Zink-Druckguss
Oberfläche:	Pulverbeschichtet
Verriegelungsbügel:	Verzinkter Stahl
Gehäusedichtung:	NBR
Temperaturbereich:	- 40 °C bis + 125 °C (je nach Verschraubung)
Schutzart nach DIN EN 60 529:	IP 65 (im verriegelten Zustand)

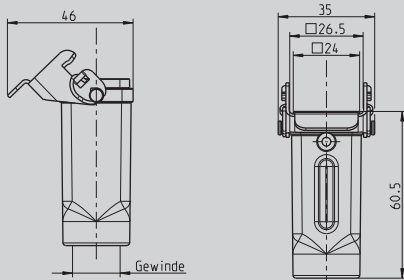

T703803MS

Kupplungsgehäuse Zinkdruckguss
Höhe 60,5 mm
mit Längsverriegelungsbügel
Kabeleinführung gerade

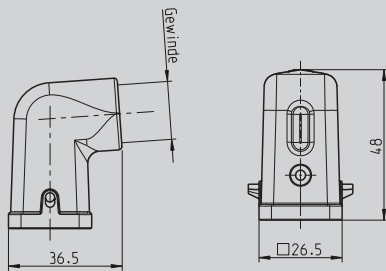

T702603MS

Tüllengehäuse Zinkdruckguss
Höhe 48 mm
für Längsverriegelungsbügel
Kabeleinführung seitlich

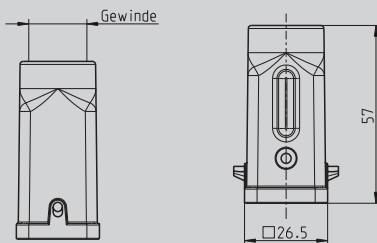

T702803MS

Tüllengehäuse Zinkdruckguss
Höhe 57 mm
für Längsverriegelungsbügel
Kabeleinführung gerade

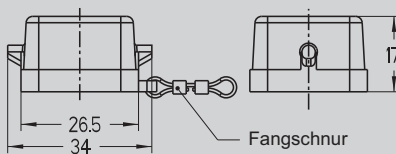

700631AL

Schutzdeckel Zinkdruckguss
mit Fangschnur
für Gehäuse
mit Längsverriegelungsbügel







Gehäuse für Baureihen A3, A4, A5, D8

Bau- reihe	Verschrau- bungs- größen		Gehäuse ohne Kabelverschraubung	passender Stutzen	passende Kabelverschraubung	Gehäuse: Längsverriegelung	1
			Artikel-Nr.	Artikel-Nr.	Artikel-Nr.		2
							3
							4
							5
							6
A3 A4 A5 D8	1 x M 20	10 80	T703803MS		717637		7
							8
							9
							10
A3 A4 A5 D8	1 x M 20	10 56	T702603MS		717637		11
							Gehäuse A3 SL
A3 A4 A5 D8	1 x M 20	10 63	T702803MS		717637		Gehäuse A3/A4/A5/D7/D8
							Gehäuse A10/D15
A3 A4 A5 D8	für Gehäuse mit Buchsen- einsatz	10 5	700631ALMD				Gehäuse A16/D25
							Gehäuse A32/D50
A3 A4 A5 D8	für Gehäuse mit Stift- einsatz	5	700631AL				



Kurzübersicht der Einbaumöglichkeiten von Einsätzen der Baureihen A10 und D15

Die Gehäuse auf den nachfolgenden Seiten können mit den hier gezeigten Einsätzen bestückt werden:

		Schraubkontakteinsätze		Crimp-Kontaktträger	
A10	Buchseneinsatz Art.-Nr. 700110	Stifteinsatz Art.-Nr. 700210	Buchseneinsatz Art.-Nr. 700310	Stifteinsatz Art.-Nr. 700410	
					
D15			Buchseneinsatz Art.-Nr. 720315	Stifteinsatz Art.-Nr. 720415	
					

1

2

3

4

5

6

7

8

9

10

11

Gehäuse
A3 SL

Gehäuse
A3/A4/A5/D7/D8

Gehäuse
A10/D15

Gehäuse
A16/D25

Gehäuse
A32/D50

Kontaktteile für Crimp-Kontaktträger der Baureihen:

A10 siehe Seite 41

D15 siehe Seite 73

Technische Daten der Gehäuse

Metall-Gehäuse

Werkstoff:	Aluminium-Druckguss
Oberfläche:	Pulverbeschichtet
Verriegelungsbügel:	Verzinkter Stahl
Gehäusedichtung:	NBR
Temperaturbereich:	- 40 °C bis + 125 °C (je nach Verschraubung)
Schutzart nach DIN EN 60 529:	IP 65 (im verriegelten Zustand)

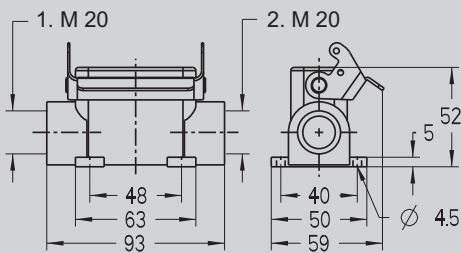

T701410MS

Sockelgehäuse Aluminium-Druckguss
Höhe 52 mm
mit Längsverriegelungsbügel

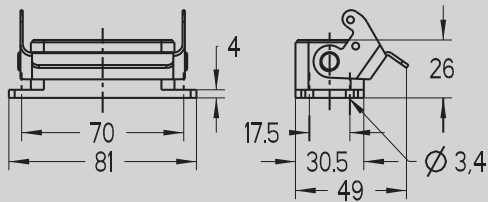

704310

Anbaugehäuse Aluminium-Druckguss
Höhe 26 mm
mit Längsverriegelungsbügel

Montageausschnitt 57,5 x 24 mm

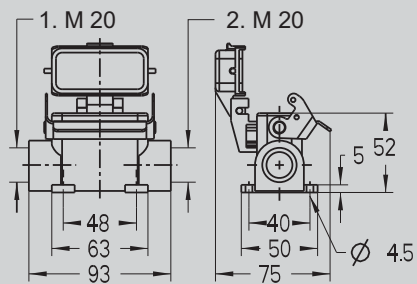

T701610MS

Sockelgehäuse Aluminium-Druckguss
Höhe 52 mm
mit Längsverriegelungsbügel
mit Klappdeckel

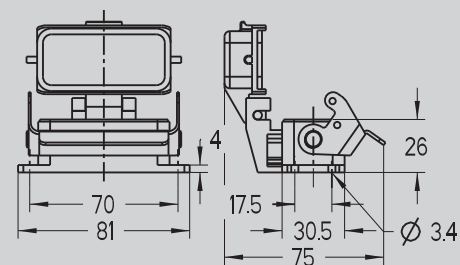

704410

Anbaugehäuse Aluminium-Druckguss
Höhe 26 mm
mit Längsverriegelungsbügel
mit Klappdeckel

Montageausschnitt 57,5 x 24 mm

Gehäuse für Baureihen A10, D15

Bau- reihe	Verschrau- bungs- größen		Gehäuse ohne Kabelverschraubung	passender Stutzen	passende Kabelverschraubung	Gehäuse: Längsverriegelung	1
			Artikel-Nr.	Artikel-Nr.	Artikel-Nr.		2
							3
							4
							5
							6
A10 D15	1 x M 20	10 206	T701410MS		717637		7
	2 x M 20	203	T701510MS		717637		8
A10 D15		10 129	704310				9
							10
A10 D15	1 x M 20	10 226	T701610MS		717637		Gehäuse A3 SL
	2 x M 20	217	T701710MS		717637		Gehäuse A3/A4/A5/D7/D8
A10 D15		10 147	704410				Gehäuse A10/D15
							Gehäuse A16/D25
							Gehäuse A32/D50

Technische Daten der Gehäuse

Metall-Gehäuse

Werkstoff:	Aluminium-Druckguss
Oberfläche:	Pulverbeschichtet
Verriegelungsbügel:	Verzinkter Stahl
Gehäusedichtung:	NBR
Temperaturbereich:	- 40 °C bis + 125 °C (je nach Verschraubung)
Schutzart nach DIN EN 60 529:	IP 65 (im verriegelten Zustand)

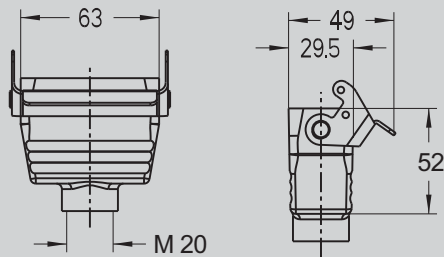

T701410MS

Kupplungsgehäuse
Aluminium-Druckguss
Höhe 52 mm
mit Längsverriegelungsbügel
Kabeleinführung gerade

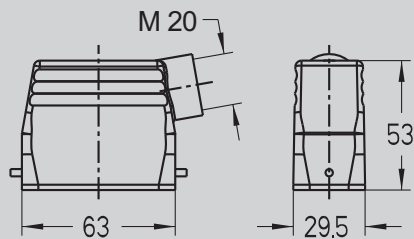

T04310

Tüllengehäuse Aluminium-Druckguss
Höhe 53 mm
für Längsverriegelungsbügel
Kabeleinführung seitlich

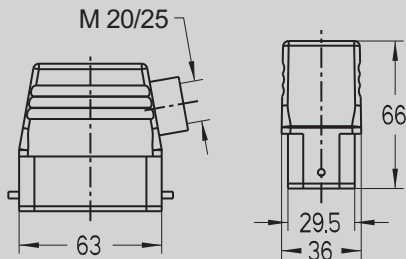

T701610MS

Tüllengehäuse Aluminium-Druckguss
Höhe 66 mm
für Längsverriegelungsbügel
Kabeleinführung seitlich

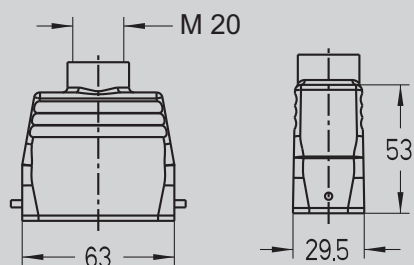

T04410

Tüllengehäuse Aluminium-Druckguss
Höhe 53 mm
für Längsverriegelungsbügel
Kabeleinführung gerade

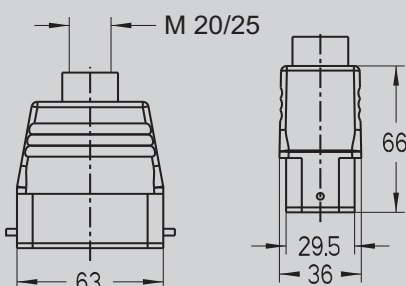

T708810

Tüllengehäuse Aluminium-Druckguss
Höhe 66 mm
für Längsverriegelungsbügel
Kabeleinführung gerade

Gehäuse für Baureihen A10, D15

Bau- reihe	Verschrau- bungs- größen		Gehäuse ohne Kabelverschraubung	passender Stutzen	passende Kabelverschraubung	Gehäuse: Längsverriegelung	1
			Artikel-Nr.	Artikel-Nr.	Artikel-Nr.		2
							3
							4
							5
							6
A10 D15	1 x M 20	108	T703810	710938	719629		7
							8
							9
							10
A10 D15	1 x M 20	78	T702610	710938	719629		11
							Gehäuse A3 SL
							Gehäuse A3/A4/A5/D7/D8
A10 D15	1 x M 20	139	T708610	710938	719629		Gehäuse A10/D15
	1 x M 25	144	T708710	710939	719630		
							Gehäuse A16/D25
A10 D15	1 x M 20	104	T702810	710938	719629		Gehäuse A32/D50
A10 D15	1 x M 20	149	T708810	710938	719629		
	1 x M 25	137	T708910	710939	719630		

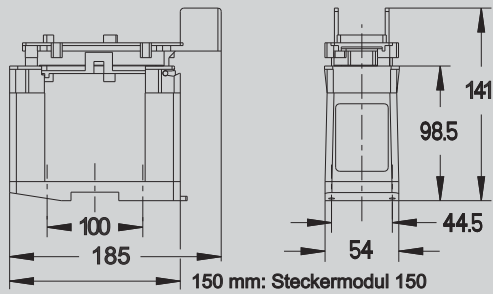

760115

Steckermontageplatten, schwenkbar

Steckmodultiefe 150 mm

auf DIN-Schiene aufschneppbar,
Oberteil mit Unterteil verschraubbar

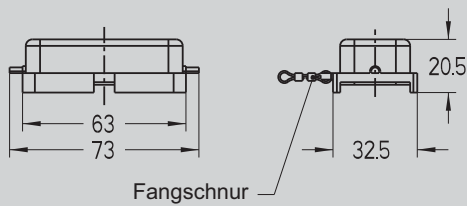

710633

Schutzdeckel Kunststoff

für Tüllengehäuse mit
Längsverriegelungsbügel,
mit Fangsnur

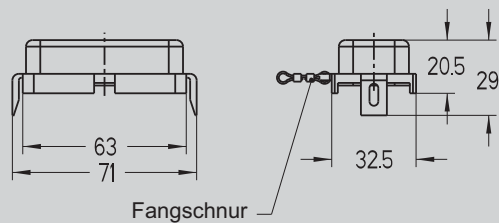

700637

Schutzdeckel Kunststoff

für Tüllengehäuse ohne
Längsverriegelungsbügel,
mit Fangsnur

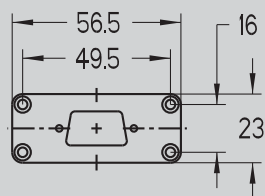

700681

Adapterplatten für Kontakteinsätze

einbaubar in Gehäuse A10

Sub-Miniatur 1-fach

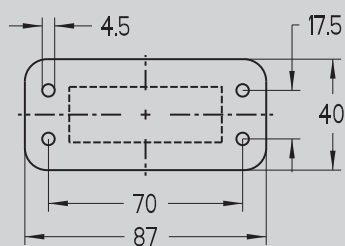





700684

Abdeckplatten für Schaltschränke

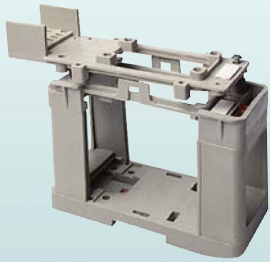
für Anbaugeschäfte A10

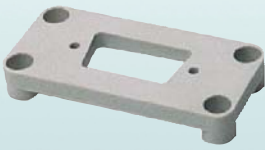
Gehäuse für Baureihen A10, D15

Bau- reihe	Verschrau- bungs- größen		Gehäuse ohne Kabelverschraubung	passender Stutzen	passende Kabelverschraubung	Gehäuse: Längsverriegelung	1
			Artikel-Nr.	Artikel-Nr.	Artikel-Nr.		2
							3
							4
							5
							6
für 1 Einsatz		5	760115				7
		219					8
							9
							10
Kunststoff, grau		10	700633				11
		16					Gehäuse A3 SL
							Gehäuse A3/A4/A5/D7/D8
Kunststoff, grau		10	700637				Gehäuse A10/D15
		14					
							Gehäuse A16/D25
9-polig 15-polig 25-polig		10	700681 700677 700678				Gehäuse A32/D50
		6 6 8					
Kunststoff, grau Kunststoff, orange		10	700684 700686				
		11 10					

Vor Öffnen des Gehäuses Hauptschalter ausschalten!



Öffnen des Schaltschranks nur durch autorisiertes Fachpersonal erlaubt!
Danger electric access to authorized personnel only!

Hauptschalter



Kühlung



Motor 1



Motor 2

Motoren



Zähler

Gesamtzähler



Auftragszähler



Tageszähler



Stückzähler



Niveau



Störung





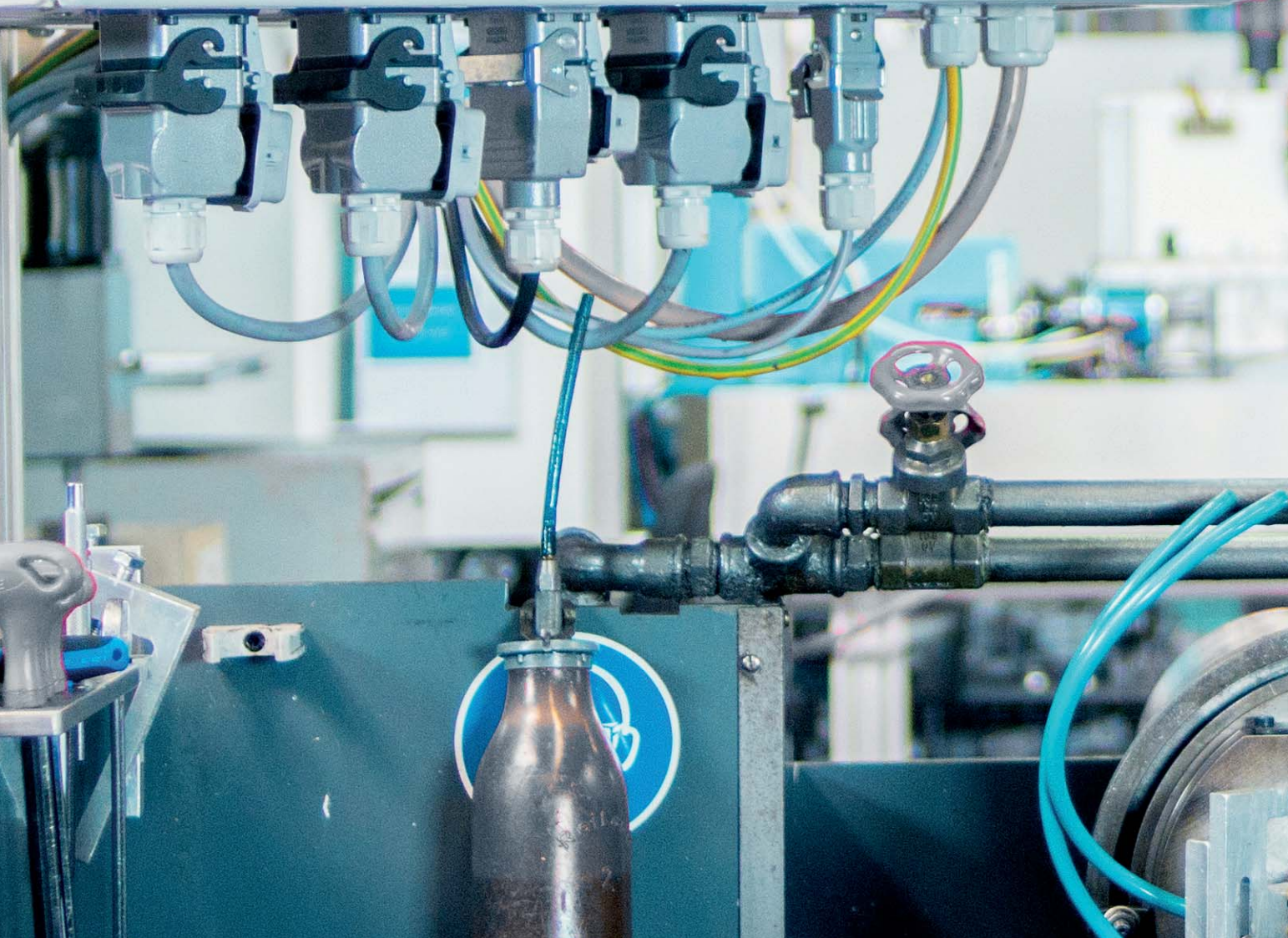

Motor freifahren



Kurzübersicht der Einbaumöglichkeiten von Einsätzen der Baureihen A16 und D25

Die Gehäuse auf den nachfolgenden Seiten können mit den hier gezeigten Einsätzen bestückt werden:

	Schraubkontakteinsätze		Crimp-Kontaktträger	
A16	Buchseneinsatz Art.-Nr. 700116	Stifteinsatz Art.-Nr. 700216	Buchseneinsatz Art.-Nr. 700316	Stifteinsatz Art.-Nr. 700416
				
D25			Buchseneinsatz Art.-Nr. 720325	Stifteinsatz Art.-Nr. 720425
				

1

2

3

4

5

6

7

8

9

10

11

Gehäuse
A3 SL

Gehäuse
A3/A4/A5/D7/D8

Gehäuse
A10/D15

Gehäuse
A16/D25

Gehäuse
A32/D50

Kontaktteile für Crimp-Kontaktträger der Baureihen:

A16 siehe Seite 43

D25 siehe Seite 73

Technische Daten der Gehäuse

Metall-Gehäuse

Werkstoff:	Aluminium-Druckguss
Oberfläche:	Pulverbeschichtet
Verriegelungsbügel:	Verzinkter Stahl
Gehäusedichtung:	NBR
Temperaturbereich:	- 40 °C bis + 125 °C (je nach Verschraubung)
Schutzart nach DIN EN 60 529:	IP 65 (im verriegelten Zustand)

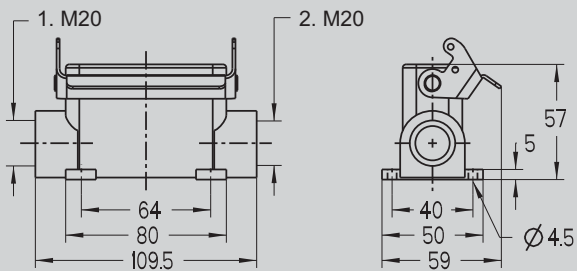

T701416MS

Sockelgehäuse Aluminium-Druckguss
Höhe 57 mm
mit Längsverriegelungsbügel

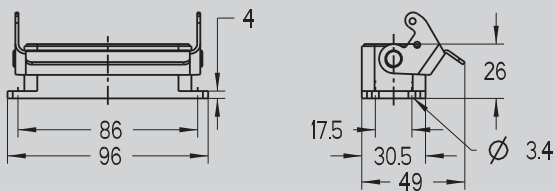

704316

Anbaugehäuse Aluminium-Druckguss
Höhe 26 mm
mit Längsverriegelungsbügel

Montageausschnitt 57,5 x 24 mm

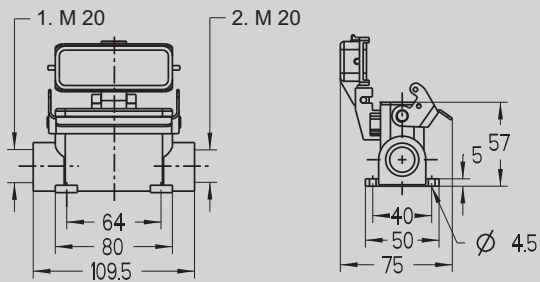

T701616MS

Sockelgehäuse Aluminium-Druckguss
Höhe 57 mm
mit Längsverriegelungsbügel
mit Klappdeckel

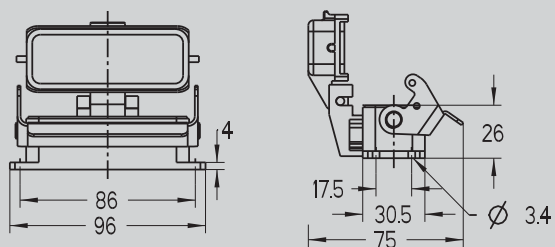

704416

Anbaugehäuse Aluminium-Druckguss
Höhe 26 mm
mit Längsverriegelungsbügel
mit Klappdeckel

Montageausschnitt 74 x 24 mm

Gehäuse für Baureihen A16, D25

Bau- reihe	Verschrau- bungs- größen		Gehäuse ohne Kabelverschraubung	passender Stutzen	passende Kabelverschraubung	Gehäuse: Längsverriegelung	1
			Artikel-Nr.	Artikel-Nr.	Artikel-Nr.		2
							3
							4
							5
							6
A16 D25	1 x M 20	10 247	T701416MS		717637		7
	2 x M 20	248	T701516MS		717637		8
A16 D25		10 85	704316				9
							10
A16 D25	1 x M 20	10 276	T701616MS		717637		Gehäuse A3 SL
	2 x M 20	252	T701716MS		717637		Gehäuse A3/A4/A5/D7/D8
A16 D25		10 170	704416				Gehäuse A10/D15
							Gehäuse A16/D25
							Gehäuse A32/D50

Technische Daten der Gehäuse

Metall-Gehäuse

Werkstoff:	Aluminium-Druckguss
Oberfläche:	Pulverbeschichtet
Verriegelungsbügel:	Verzinkter Stahl
Gehäusedichtung:	NBR
Temperaturbereich:	- 40 °C bis + 125 °C (je nach Verschraubung)
Schutzart nach DIN EN 60 529:	IP 65 (im verriegelten Zustand)

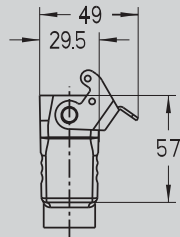
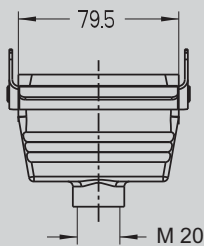

T703816

Kupplungsgehäuse
Aluminium-Druckguss
Höhe 57 mm
mit Längsverriegelungsbügel
Kabeleinführung gerade

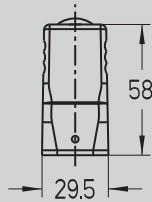
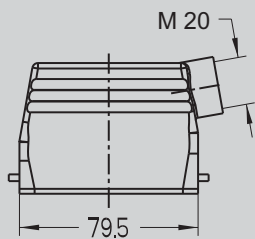

T702616

Tüllengehäuse Aluminium-Druckguss
Höhe 58 mm
für Längsverriegelungsbügel
Kabeleinführung seitlich

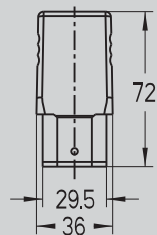
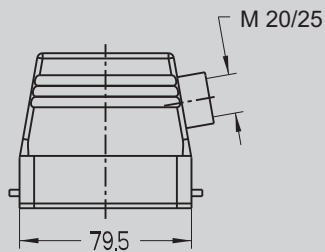

T708616

Tüllengehäuse Aluminium-Druckguss
Höhe 72 mm
für Längsverriegelungsbügel
Kabeleinführung seitlich

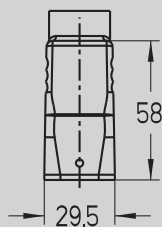
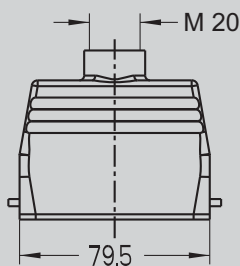

T702816

Tüllengehäuse Aluminium-Druckguss
Höhe 58 mm
für Längsverriegelungsbügel
Kabeleinführung gerade

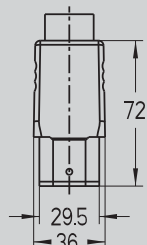
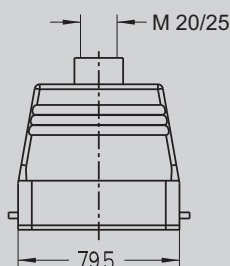

T708816

Tüllengehäuse Aluminium-Druckguss
Höhe 72 mm
für Längsverriegelungsbügel
Kabeleinführung gerade

Gehäuse für Baureihen A16, D25

Bau- reihe	Verschrau- bungs- größen		Gehäuse ohne Kabelverschraubung	passender Stutzen	passende Kabelverschraubung	Gehäuse: Längsverriegelung	1
			Artikel-Nr.	Artikel-Nr.	Artikel-Nr.		2
							3
							4
							5
							6
A16 D25	1 x M 20	10 155	T703816	710938	719629		7
							8
A16 D25	1 x M 20	10 118	T702616	710938	719629		9
							10
A16 D25	1 x M 20	10 189	T708616	710938	719629		11
	1 x M 25	194	T708716	710939	719630		Gehäuse A3 SL
A16 D25	1 x M 20	10 110	T702816	710938	719629		Gehäuse A3/A4/A5/D7/D8
							Gehäuse A10/D15
A16 D25	1 x M 20	10 189	T708816	710938	719629		Gehäuse A16/D25
	1 x M 25	189	T708916	710939	719630		Gehäuse A32/D50

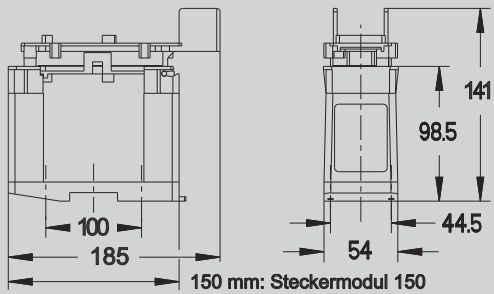

760125

Steckermontageplatte, schwenkbar

Steckmodultiefe 150 mm

auf DIN-Schiene aufschneppbar,
Oberteil mit Unterteil verschraubbar

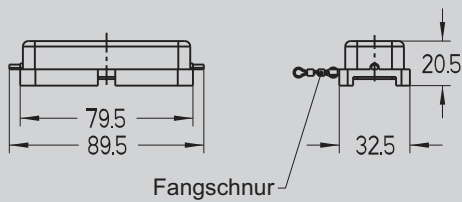

700635

Schutzdeckel Kunststoff

für Tüllengehäuse mit
Längsverriegelungsbügel,
mit Fangsnur

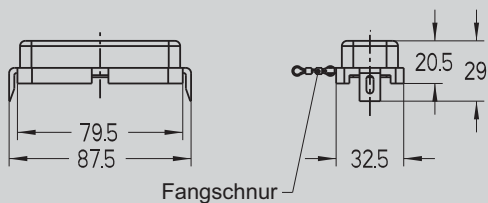

700639

Schutzdeckel Kunststoff

für Tüllengehäuse ohne
Längsverriegelungsbügel,
mit Fangsnur

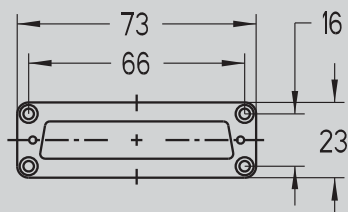

700682

Adapterplatten für Kontakteinsätze

einbaubar in Gehäuse A16

Sub-Miniatur 1-fach

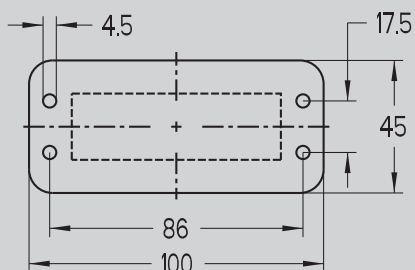

700685

Schutzdeckel

für Anbaugehäuse A16





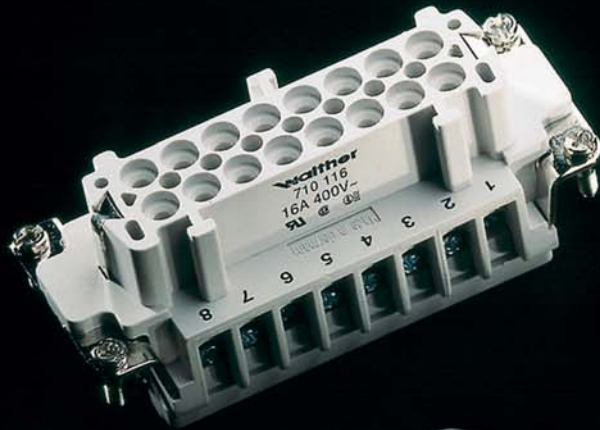
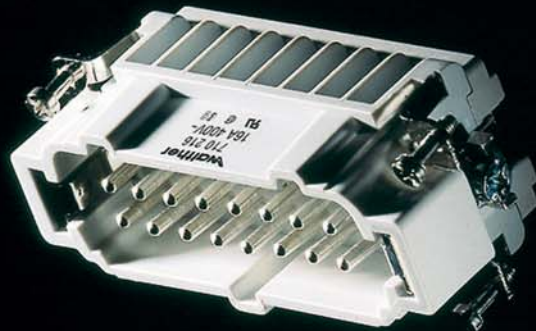

Gehäuse für Baureihen A16, D25

Bau- reihe	Verschrau- bungs- größen		Gehäuse ohne Kabelverschraubung	passender Stutzen	passende Kabelverschraubung	Gehäuse: Längsverriegelung	1
			Artikel-Nr.	Artikel-Nr.	Artikel-Nr.		2
							3
							4
							5
							6
für 1 Einsatz		5 221	760125				7
							8
							9
							10
Kunststoff, grau		10 15	700635				11
							Gehäuse A3 SL
							Gehäuse A3/A4/A5/D7/D8
Kunststoff, grau		10 14	700639				Gehäuse A10/D15
							Gehäuse A16/D25
37-polig 50-polig		10 4 4	700682 700683				Gehäuse A32/D50
Kunststoff, grau		10 14	700685				



Kurzübersicht der Einbaumöglichkeiten von Einsätzen der Baureihen A32 und D50

Die Gehäuse auf den nachfolgenden Seiten können mit den hier gezeigten Einsätzen bestückt werden:

	Schraubkontakteinsätze		Crimp-Kontaktträger	
A32	Buchseneinsatz mit Drahtschutz 1-16 Art.-Nr. 700116	Stifteinsatz mit Drahtschutz 1-16 Art.-Nr. 700216	für Buchsenkontakte 1-16 Art.-Nr. 700316	für Stiftkontakte 1-16 Art.-Nr. 700416
	Buchseneinsatz mit Drahtschutz 17-32 Art.-Nr. 700132	Stifteinsatz mit Drahtschutz 17-32 Art.-Nr. 700232	für Buchsenkontakte 17-32 Art.-Nr. 700332	für Stiftkontakte 17-32 Art.-Nr. 700432
				
D50			Buchseneinsatz Art.-Nr. 2 x 720325	Stifteinsatz Art.-Nr. 2 x 720425
				

1

2

3

4

5

6

7

8

9

10

11

Gehäuse A3 SL

Gehäuse A3/A4/A5/D7/D8

Gehäuse A10/D15

Gehäuse A16/D25

Gehäuse A32/D50

Kontaktteile für Crimp-Kontaktträger der Baureihen:

A32 siehe Seite 45

D50 siehe Seite 77

Technische Daten der Gehäuse

Metall-Gehäuse

Werkstoff:	Aluminium-Druckguss
Oberfläche:	Pulverbeschichtet
Verriegelungsbügel:	Verzinkter Stahl
Gehäusedichtung:	NBR
Temperaturbereich:	- 40 °C bis + 125 °C (je nach Verschraubung)
Schutzart nach DIN EN 60 529:	IP 65 (im verriegelten Zustand)

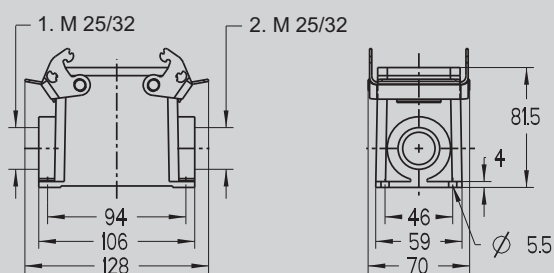

T701032MS

Sockelgehäuse Aluminium-Druckguss
Höhe 81,5 mm
mit Querverriegelungsbügeln

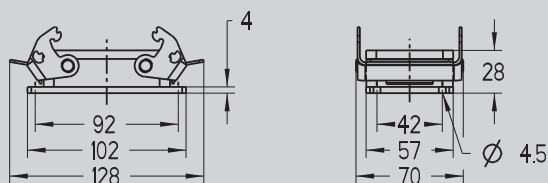

704132

Anbaugehäuse Aluminium-Druckguss
Höhe 28 mm
mit Querverriegelungsbügeln

Montageausschnitt 76 x 48 mm

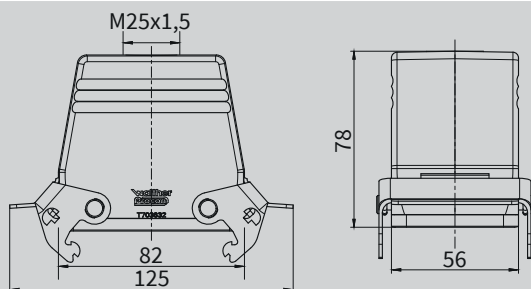

T703632

Kupplungsgehäuse Aluminium-Druckguss
Höhe 78 mm,
mit Querverriegelungsbügel,
Kabeleinführung gerade

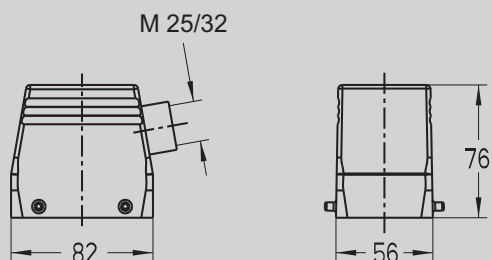

T708032

Tüllengehäuse Aluminium-Druckguss
Höhe 76 mm
mit Querverriegelungsbügel,
Kabeleinführung seitlich

Gehäuse für Baureihen A32, D50

Bau- reihe	Verschrau- bungs- größen		Gehäuse ohne Kabelverschraubung	passender Stutzen	passende Kabelverschraubung	Gehäuse: Querverriegelung	1
			Artikel-Nr.	Artikel-Nr.	Artikel-Nr.		2
							3
A32 D50	1 x M 25	10 500	T701032MS		717638		4
	2 x M 25	479	T701132MS		717638		5
	1 x M 32	490	T701832MS		717639		6
	2 x M 32	465	T707132MS		717639		7
A32 D50		10 156	704132				8
A32 D50	1 x M 25	10 280	T703632	719939	719630		9
	2 x M 25	276	T70363200	719939	719630		10
	2 x M 32	275	T703732	719940	719631		11
	2 x M 32	270	T70373200	719940	719631		Gehäuse A3 SL
A32 D50	1 x M 25	10 244	T708032	719939	719630		Gehäuse A3/A4/A5/D7/D8
	2 x M 25	240	T70803200	719939	719630		Gehäuse A10/D15
	2 x M 32	242	T708132	719940	719631		Gehäuse A16/D25
	2 x M 32	237	T70813200	719940	719631		Gehäuse A32/D50

Technische Daten der Gehäuse

Metall-Gehäuse

Werkstoff:	Aluminium-Druckguss
Oberfläche:	Pulverbeschichtet
Verriegelungsbügel:	Verzinkter Stahl
Gehäusedichtung:	NBR
Temperaturbereich:	- 40 °C bis + 125 °C (je nach Verschraubung)
Schutzart nach DIN EN 60 529:	IP 65 (im verriegelten Zustand)

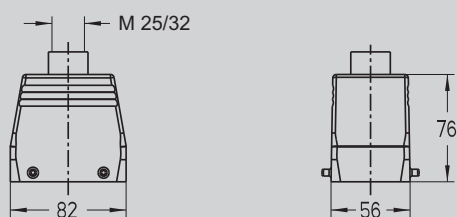

T708232

Tüllengehäuse Aluminium-Druckguss
Höhe 76 mm
für Querverriegelungsbügel
Kabeleinführung gerade

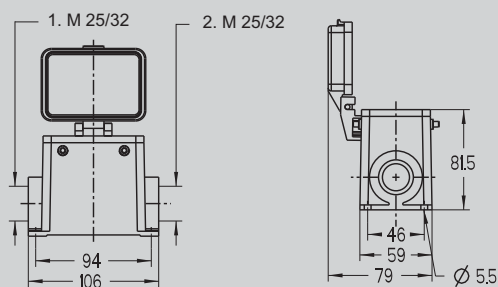

T701232MS

Sockelgehäuse Aluminium-Druckguss
Höhe 81,5 mm
für Querverriegelungsbügel,
mit Klappdeckel

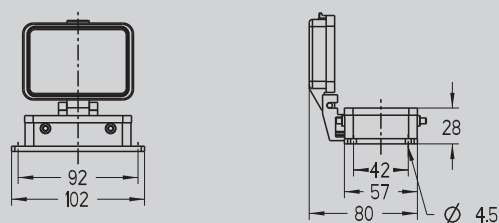

704232

Anbaugehäuse Aluminium-Druckguss
Höhe 28 mm
für Querverriegelungsbügel,
mit Klappdeckel

Montageausschnitt 76 x 48 mm

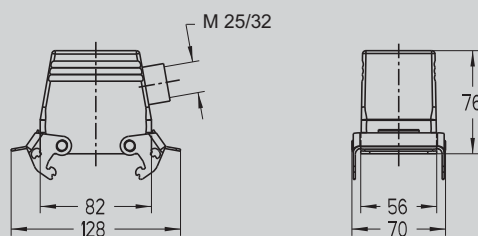

T703032

Tüllengehäuse Aluminium-Druckguss
Höhe 76 mm
mit Querverriegelungsbügel,
Kabeleinführung seitlich

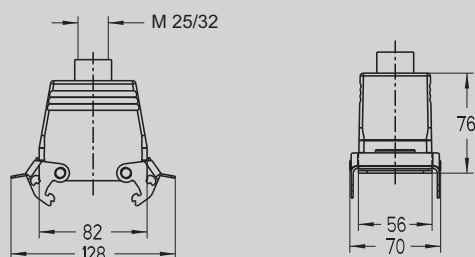

T703232

Tüllengehäuse Aluminium-Druckguss
Höhe 76 mm
mit Querverriegelungsbügeln
Kabeleinführung gerade

Gehäuse für Baureihen A32, D50

Bau- reihe	Verschrau- bungs- größen		Gehäuse ohne Kabelverschraubung	passender Stutzen	passende Kabelverschraubung	Gehäuse: Querverriegelung	1
			Artikel-Nr.	Artikel-Nr.	Artikel-Nr.		2
							3
							4
A32 D50	1 x M 25	10 261	T708232	710939	719630		5
	2 x M 25	247	T70823200	710939	719630		6
	1 x M 32	255	T708332	710940	719631		7
	2 x M 32	244	T70833200	710940	719631		8
A32 D50	1 x M 25	10 444	T701232MS		717638		9
	2 x M 25	463	T701332MS		717638		10
	1 x M 32	439	T707232MS		717639		Gehäuse A3 SL
	2 x M 32	431	T707232MS		717639		Gehäuse A3/A4/A5/D7/D8
A32 D50		10 125	704232				Gehäuse A10/D15
A32 D50	1 x M 25	10 316	T703032	710939	719630		Gehäuse A16/D25
	2 x M 25	312	T70303200	710939	719630		11
	1 x M 32	328	T703132	710940	719631		Gehäuse A32/D50
A32 D50	1 x M 25	10 315	T703232	710939	719630		
	2 x M 25	311	T70323200	710939	719630		
	1 x M 32	320	T703332	710940	719631		
	2 x M 32	315	T70333200	710940	719631		

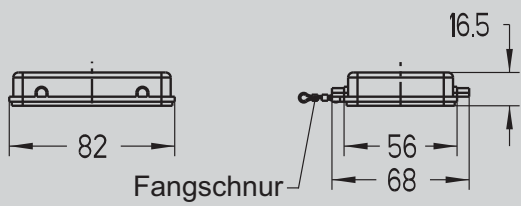

700627

Schutzdeckel Kunststoff

ohne Dichtung
für Gehäuse mit
Querverriegelungsbügeln
mit Fangschnur

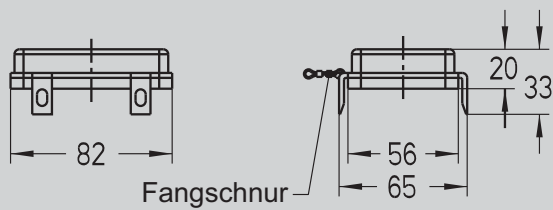

700629













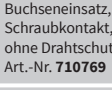
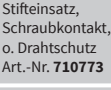

Schutzdeckel Kunststoff

mit Dichtung
für Tüllengehäuse ohne
Querverriegelungsbügel
mit Fangschnur

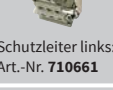
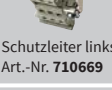
Gehäuse für Baureihen A32, D50

Bau- reihe	Verschrau- bungs- größen		Gehäuse ohne Kabelverschraubung	passender Stutzen	passende Kabelverschraubung	Gehäuse: Längsverriegelung	1
			Artikel-Nr.	Artikel-Nr.	Artikel-Nr.		2
							3
							4
							5
							6
		10					7
Kunststoff, grau		17	700627				8
							9
							10
		10					11
Kunststoff, grau		23	700629				Gehäuse A3 SL
							Gehäuse A3/A4/A5/D7/D8
							Gehäuse A10/D15
							Gehäuse A16/D25
							Gehäuse A32/D50

Kurzübersicht der Einbaumöglichkeiten von Einsätzen der Baureihen B 6, BB 10, DD 24 und MOB 6

	Schraubkontakteinsätze	Crimp-Kontaktträger	Schneidklemmeinsätze	Push-In Einsätze	Klemmenadapter für Anbaugehäuse
B 6	<p>Buchseneinsatz, Schraubkontakt, mit Drahtschutz Art.-Nr. 710106</p>  <p>Stifteinsatz, Schraubkontakt, mit Drahtschutz Art.-Nr. 710206</p>  <p>Buchseneinsatz, Schraubkontakt, ohne Drahtschutz Art.-Nr. 710769</p>  <p>Stifteinsatz, Schraubkontakt, ohne Drahtschutz Art.-Nr. 710773</p> 		<p>Buchseneinsatz, Schneidkontakt Art.-Nr. 71010601</p>  <p>Stifteinsatz, Schneidkontakt Art.-Nr. 71020601</p> 	<p>Buchseneinsatz Push-In Kontakte Art. 71010604</p>  <p>Stifteinsatz Push-In Kontakte Art. 71020604</p> 	<p>Klemmenadapter, Buchseneinsatz Schutzleiter rechts: Art.-Nr. 710657</p>  <p>Klemmenadapter, Stifteinsatz Schutzleiter rechts: Art.-Nr. 710665</p>  <p>Schutzleiter links: Art.-Nr. 710661</p>  <p>Schutzleiter links: Art.-Nr. 710669</p> 
BB 10		<p>Crimpkontaktträger f. Buchsenkontakte Art.-Nr. 710311</p>  <p>Crimpkontaktträger für Stiftkontakte Art.-Nr. 710411</p> 			
DD 24		<p>Crimpkontaktträger f. Buchsenkontakte Art.-Nr. 750124</p>  <p>Crimpkontaktträger für Stiftkontakte Art.-Nr. 750224</p> 			
MOB 6	<p>Buchsenrahmen MO B6 für 2 Kontaktträger für Buchsen- und Stiftkontakte (Rahmenkennzeichnung A-B)</p>  <p>Art.-Nr. 770006</p>		<p>Stifrahmen MO B6 für 2 Kontaktträger für Buchsen- und Stiftkontakte (Rahmenkennzeichnung A-B)</p>  <p>Art.-Nr. 770106</p>		

Kontaktteile für Crimp-Kontaktträger der Baureihen BB10 siehe Seite 48 und DD24 siehe Seite 85

Einsätze der Baureihe MO (Modulares System)

Baureihe	Polzahl	Einsatzbeschriftung	Volt AC	Ampère		Einsatz	Kontakte			
MO	MO 3P koax	3	ohne	250	-		Buchse 771203		772400	772410
	MO 3P koax	3	ohne	250	-		Stift 771303		772500	772510
	MO 2P	1 + PE	1	1000	80		Buchse 771401			
	MO 2P	1 + PE	1	1000	80		Stift 771501			
	MO 2P	2	1-2	1000	80		Buchse 771402			
	MO 2P	2	1-2	1000	80		Stift 771502			

Gehäuse für Baureihen B6, BB10, DD24 und MOB6

Baureihe		Polzahl	Einsatz- beschriftung	Volt AC	Ampère	Einsatz	Kontakte							
MO	MO 3P	3	1 - 3	630	40		Buchse 771003		1,5 mm ² 772030	2,5 mm ² 772040	4,0 mm ² 772050	6,0 mm ² 772060	10,0 mm ² 772070	
	MO 3P	3	1 - 3	630	40		Stift 771103		1,5 mm ² 772130	2,5 mm ² 772140	4,0 mm ² 772150	6,0 mm ² 772160	10,0 mm ² 772170	
	MO 3.1P	3	1 - 3	1000	50		Buchse 771403		1,5 mm ² 772030	2,5 mm ² 772040	4,0 mm ² 772050	6,0 mm ² 772060	10,0 mm ² 772070	
	MO 3.1P	3	1 - 3	1000	50		Stift 771503		1,5 mm ² 772130	2,5 mm ² 772140	4,0 mm ² 772150	6,0 mm ² 772160	10,0 mm ² 772170	
	MO 4P	4	1 - 4	630	25		Buchse 771605		0,14 - 0,37 mm ² 710508	0,5 mm ² 710504	0,75 mm ² 710509	1,0 mm ² 710500	1,5 mm ² 710501	2,5 mm ² 710502
	MO 4P	4	1 - 4	630	25		Stift 771705		0,14 - 0,37 mm ² 710518	0,5 mm ² 710514	0,75 mm ² 710519	1,0 mm ² 710510	1,5 mm ² 710511	2,5 mm ² 710512
	MO 4P +PE	4 + PE	1 - 4 + PE	1000	16		Buchse 771610		0,5 - 1,5 mm ² 773200	1,5 - 2,5 mm ² 773230	2,5 - 4,0 mm ² 773260			
	MO 4P +PE	4 + PE	1 - 4 + PE	1000	16		Stift 771710		0,5 - 1,5 mm ² 773300	1,5 - 2,5 mm ² 773330	2,5 - 4,0 mm ² 773360			
	MO 5.1P	5	1 - 5	1000	16		Buchse 771620		0,5 - 1,5 mm ² 773200	1,5 - 2,5 mm ² 773230	2,5 - 4,0 mm ² 773260			
	MO 5.1P	5	1 - 5	1000	16		Stift 771720		0,5 - 1,5 mm ² 773300	1,5 - 2,5 mm ² 773330	2,5 - 4,0 mm ² 773360			
	MO 5P	5	1 - 5	400	20		Buchse 771005		0,5 mm ² 772210	0,75 - 1 mm ² 772220	1,5 mm ² 772230	2,5 mm ² 772240	4,0 mm ² 772250	
	MO 5P	5	1 - 5	400	20		Stift 771105		0,5 mm ² 772310	0,75 - 1 mm ² 772320	1,5 mm ² 772330	2,5 mm ² 772340	4,0 mm ² 772350	
	MO 10P	10	1 - 10	250	10		Buchse 771010		0,14 - 0,37 mm ² 720506	0,5 mm ² 720507	0,75 - 1 mm ² 720508	1,5 mm ² 720509	2,5 mm ² 720502	LWL 720520
	MO 10P	10	1 - 10	250	10		Stift 771110		0,14 - 0,37 mm ² 720516	0,5 mm ² 720517	0,75 - 1 mm ² 720518	1,5 mm ² 720519	2,5 mm ² 720512	LWL 720530
	MO 20P	20	1 - 20	63	5		Buchse 771020		0,09 - 0,25 mm ² 773000	0,25 - 0,5 mm ² 773001				
	MO 20P	20	1 - 20	63	5		Stift 771120		0,09 - 0,25 mm ² 773100	0,25 - 0,5 mm ² 773101				
	MO RJ45	4 + 8		400	13		Buchse 775000		0,14 - 0,37 mm ² 720506	0,5 mm ² 720507	0,75 - 1 mm ² 720508	1,5 mm ² 720509	2,5 mm ² 720502	LWL 720520
	MO RJ45	4 + 8		400	13		Stift 775100		0,14 - 0,37 mm ² 720516	0,5 mm ² 720517	0,75 - 1 mm ² 720518	1,5 mm ² 720519	2,5 mm ² 720512	LWL 720530
	MO RJ45	8					RJ45 720545							
	MO Universal Bus	4 + *		30	1		Buchse 775010							
	MO Universal Bus	4 + *		30	1		Stift 775110							
	MO DP Profi Bus	2/4 + *		30	1		Buchse 775020							
	MO DP Profi Bus	2/4 + *		30	1		Stift 775120							
	MO 1P Pneu	1 + 2		8 bar			Buchse 771001		Buchse 771002		Buchse 771004		Buchse 771006	
	MO 1P Pneu	1 + 2		8 bar			Stift 771101		Stift 771102		Stift 771104		Stift 771106	
	MO 0						Buchse 771000							
	MO 0						Stift 771100							

* Schirmung

Technische Daten der Gehäuse

Gehäuse

Werkstoff:	Aluminium-Druckguss
Oberfläche:	Pulverbeschichtet
Verriegelungsbügel:	Kunststoff PA6
Gehäusedichtung:	NBR
Temperaturbereich:	- 40 °C bis + 125 °C (je nach Verschraubung)
Schutzart nach DIN EN 60 529:	IP 65 (im verriegelten Zustand)

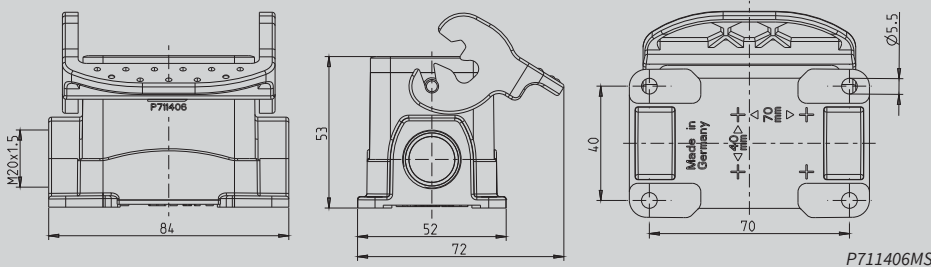

Socketgehäuse Alu
Höhe 53 mm
mit Längsverriegelungsbügel

Bitte die nötige Menge Kabelverschraubungen separat bestellen.

P711406MS

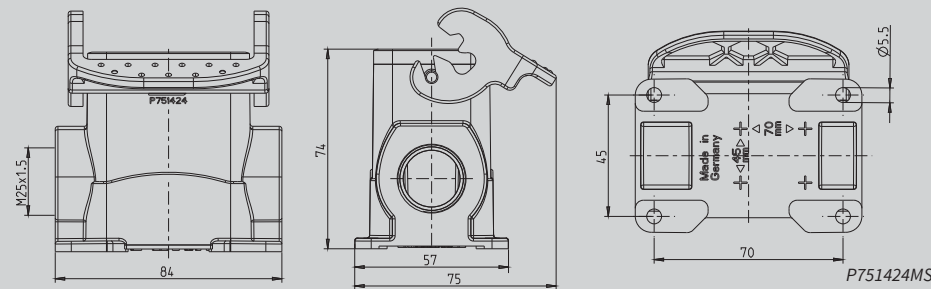

Socketgehäuse Alu
Höhe 74 mm
mit Längsverriegelungsbügel

Bitte die nötige Menge Kabelverschraubungen separat bestellen.

P751424MS

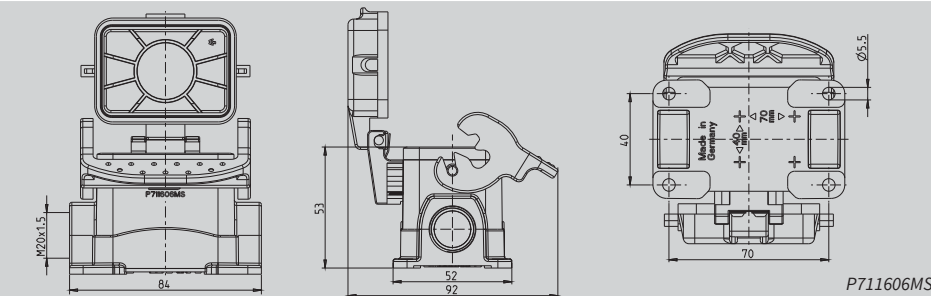

Socketgehäuse Alu
Höhe 53 mm
mit Längsverriegelungsbügel
mit Kunststoff-Klappdeckel

Bitte die nötige Menge Kabelverschraubungen separat bestellen.

AL = Alu-Klappdeckel

P711606MS

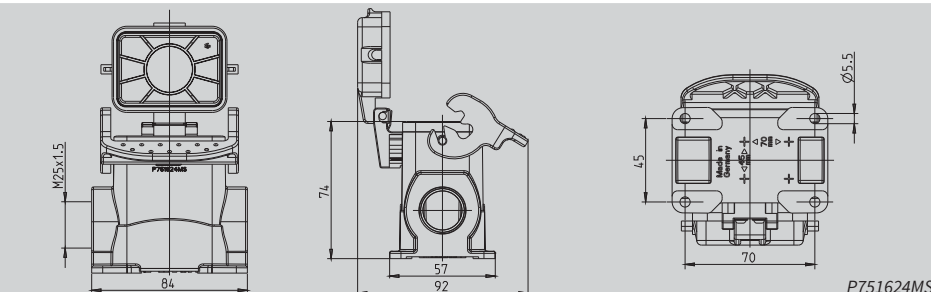

Socketgehäuse Alu
Höhe 74 mm
mit Längsverriegelungsbügel
mit Kunststoff-Klappdeckel

Bitte die nötige Menge Kabelverschraubungen separat bestellen.

AL = Alu-Klappdeckel

P751624MS

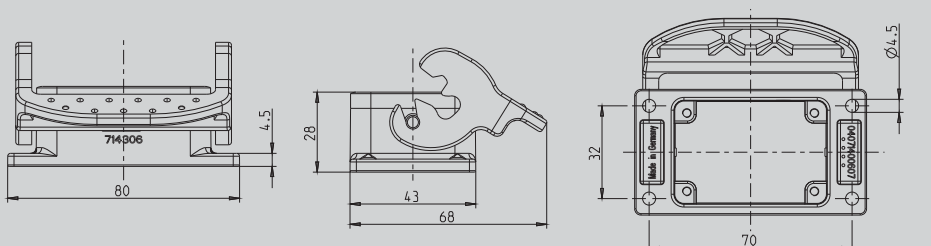

Anbaugehäuse Alu
Höhe 28 mm
mit Längsverriegelungsbügel

Montageausschnitt
52 x 35 mm

714306

Gehäuse für Baureihen B6, BB10, DD24 und MOB6

Bau- reihe	Verschrau- bungs- größen		Gehäuse ohne Kabelverschraubung	passende Stutzen	passende Kabelverschraubung	Gehäuse: Längsverriegelung	1
			Artikel-Nr.	Artikel-Nr.	Artikel-Nr.		2
							3
							4
							5
							6
B6 BB10 DD24 MOB6	1 x M 20	10 195	P711406MS		717637		7
	2 x M 20	193	P711506MS		717637		8
							9
							10
B6 BB10 DD24 MOB6	1 x M 25	10 296	P751424MS		717638		11
	2 x M 25	292	P751524MS		717638		Gehäuse B6/ BB10/DD24/MO6
	1 x M 32	283	P757424MS		717639		
	2 x M 32	265	P757524MS		717639		
B6 BB10 DD24 MOB6	1 x M 20	10 227	P711606MS		717637		Gehäuse B10/ BB18/DD42/MO10
	1 x M 20	260	P711606MSAL		717637		
	2 x M 20	224	P711706MS		717637		Gehäuse B16/BB32 BA6/D40/DD72/MO16
	2 x M 20	258	P711706MSAL		717637		
B6 BB10 DD24 MOB6	1 x M 25	10 326	P751624MS		717638		Gehäuse B24/BB46 D64/DD108/MO24
	1 x M 25	359	P751624MSAL		717638		
	2 x M 25	325	P751724MS		717638		
	2 x M 25	358	P751724MSAL		717638		
	1 x M 32	335	P757624MS		717639		
	1 x M 32	368	P757624MSAL		717639		
	2 x M 32	333	P757724MS		717639		
	2 x M 32	360	P757724MSAL		717639		Geh. B32/BA12/BB64 D80/DD144/2xMO16
B6 BB10 DD24 MOB6		10 79	714306				Gehäuse B48/BB92 D128/DD216/2xMO24

Technische Daten der Gehäuse

Gehäuse

Werkstoff:	Aluminium-Druckguss
Oberfläche:	Pulverbeschichtet
Verriegelungsbügel:	Kunststoff PA6
Gehäusedichtung:	NBR
Temperaturbereich:	- 40 °C bis + 125 °C (je nach Verschraubung)
Schutzart nach DIN EN 60 529:	IP 65 (im verriegelten Zustand)

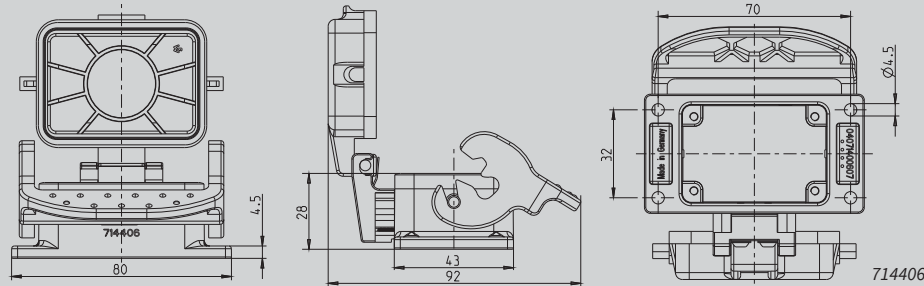

Anbaugehäuse Alu
Höhe 28 mm
mit Längsverriegelungsbügel
mit Kunststoff-Klappdeckel

Montageausschnitt
52 x 35 mm

AL = Alu-Klappdeckel

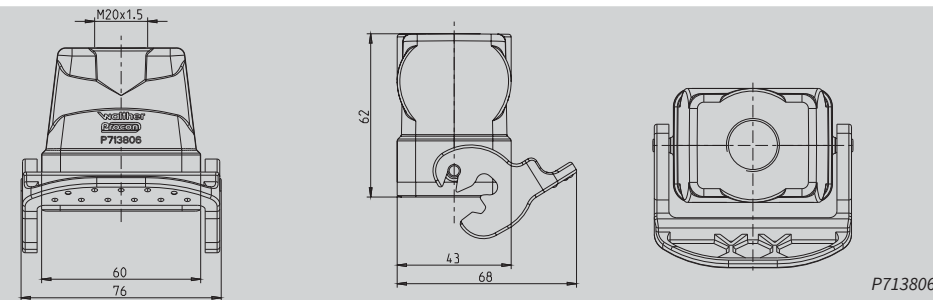

Kupplungsgehäuse Alu
Höhe 62 mm
mit Längsverriegelungsbügel
Kabeleinführung gerade

Bitte die nötige Menge Stützen + Kabelverschraubungen separat bestellen.

P713806

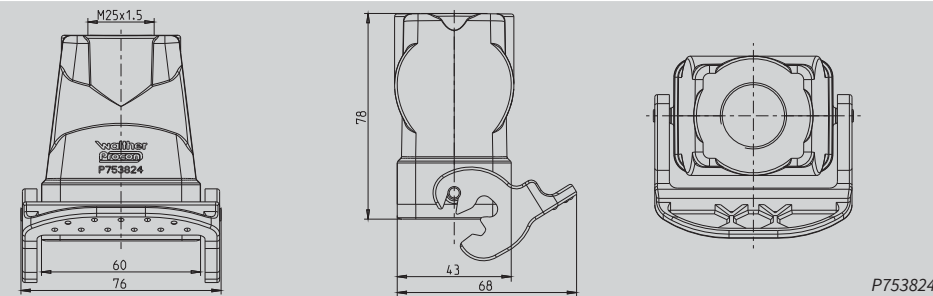

Kupplungsgehäuse Alu
Höhe 78 mm
mit Längsverriegelungsbügel
Kabeleinführung gerade

Bitte die nötige Menge Stützen + Kabelverschraubungen separat bestellen.

P753824

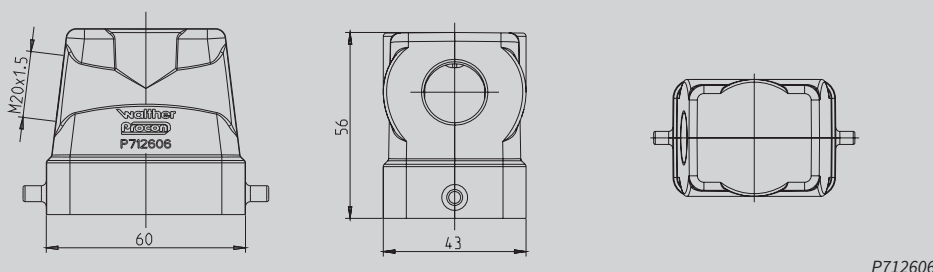

Tüllengehäuse Alu
Höhe 56 mm
mit Längsverriegelungsbügel
Kabeleinführung seitlich

Bitte die nötige Menge Stützen + Kabelverschraubungen separat bestellen.

P712606

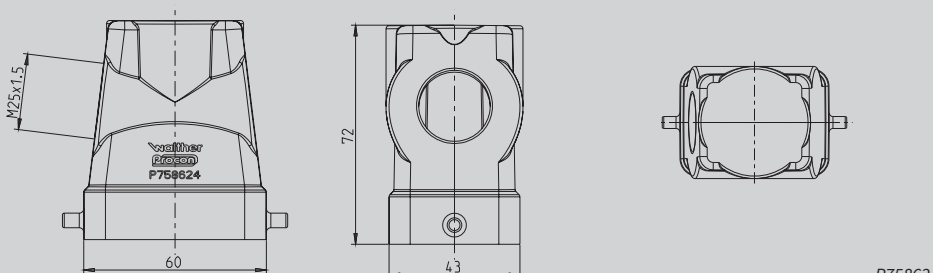

Tüllengehäuse Alu
Höhe 72 mm
mit Längsverriegelungsbügel
Kabeleinführung seitlich

Bitte die nötige Menge Stützen + Kabelverschraubungen separat bestellen.

P758624

Gehäuse für Baureihen B6, BB10, DD24 und MOB6

Bau- reihe	Verschrau- bungs- größen		Gehäuse ohne Kabelverschraubung	passende Stutzen	passende Kabelverschraubung	Gehäuse: Längsverriegelung	1
			Artikel-Nr.	Artikel-Nr.	Artikel-Nr.		2
							3
							4
							5
							6
B6 BB10 DD24 MOB6		10	714406 714406AL				7
		108 140					8
							9
							10
B6 BB10 DD24 MOB6	1 x M 20	10	P713806	710938	719629		11
	2 x M 20	138 134	P71380600	710938	719629		Gehäuse B6/ BB10/DD24/MO6
							Gehäuse B10/ BB18/DD42/MO10
B6 BB10 DD24 MOB6	1 x M 25	10	P753824	710939	719630		Gehäuse B16/BB32 BA6/D40/DD72/MO16
	1 x M 32	162 160	P753924	710940	719631		Gehäuse B24/BB46 BA6/D40/DD72/MO24
							Gehäuse B24/BB46 D64/DD108/MO24
B6 BB10 DD24 MOB6	1 x M 20	10	P712606	710938	719629		Geh. B32/BA12/BB64 D80/DD144/2xMO16
		111					Gehäuse B48/BB92 DL128/DD216/2xMO24
B6 BB10 DD24 MOB6	1 x M 25	10	P758624	710939	719630		
	1 x M 32	134 132	P758724	710940	719631		

Technische Daten der Gehäuse

Gehäuse

Werkstoff:	Aluminium-Druckguss
Oberfläche:	Pulverbeschichtet
Verriegelungsbügel:	Kunststoff PA6
Gehäusedichtung:	NBR
Temperaturbereich:	- 40 °C bis + 125 °C (je nach Verschraubung)
Schutzart nach DIN EN 60 529:	IP 65 (im verriegelten Zustand)

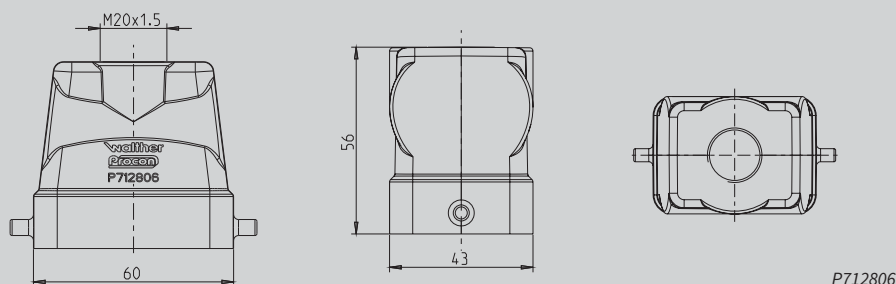

Tüllengehäuse Alu
Höhe 56 mm
mit Längsverriegelungsbügel
Kabeleinführung gerade

Bitte die nötige Menge Stützen + Kabelverschraubungen separat bestellen.

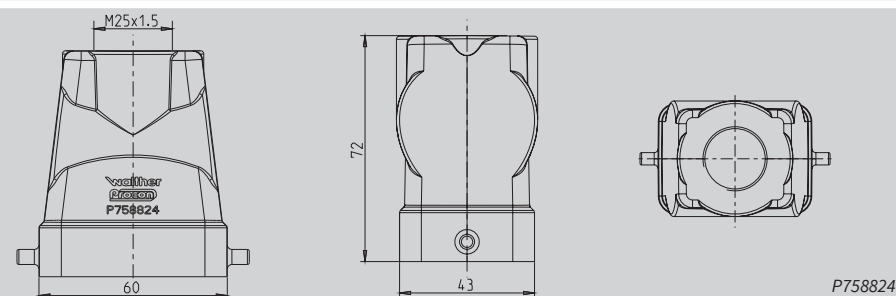

Tüllengehäuse Alu
Höhe 72 mm
mit Längsverriegelungsbügel
Kabeleinführung gerade

Bitte die nötige Menge Stützen + Kabelverschraubungen separat bestellen.

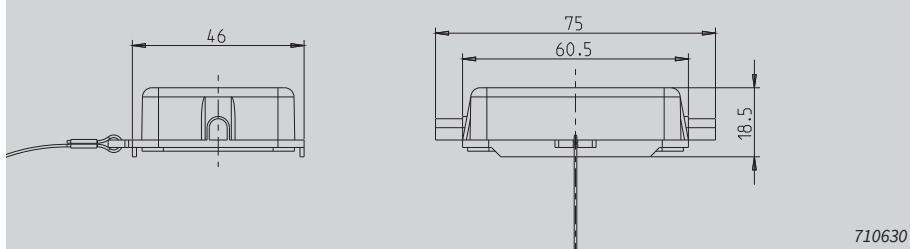

Schutzdeckel
mit Fangschnur

für Gehäuse mit
Längsverriegelungsbügel

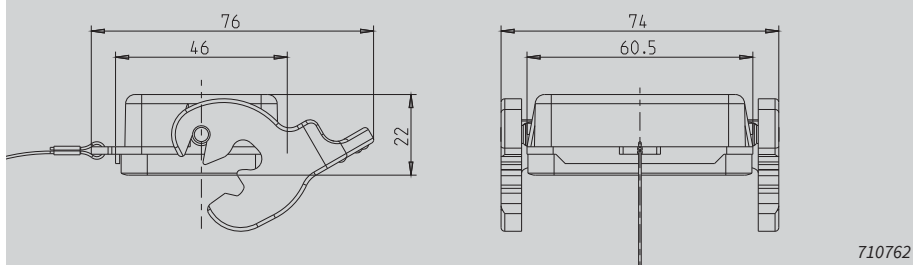

Schutzdeckel
mit Längsverriegelungsbügel
Dichtung und Fangschnur

für Tüllengehäuse mit
Längsverriegelungsnocken

Gehäuse für Baureihen B6, BB10, DD24 und MOB6

Bau- reihe	Verschrau- bungs- größen		Gehäuse ohne Kabelverschraubung	passende Stutzen	passende Kabelverschraubung	Gehäuse: Längsverriegelung	1
			Artikel-Nr.	Artikel-Nr.	Artikel-Nr.		2
							3
							4
							5
							6
B6 BB10 DD24 MOB6	1 x M 20	10	P712806	710938	719629		7
	2 x M 20	112	P71280600	710938	719629		8
B6 BB10 DD24 MOB6	1 x M 25	10	P758824	710939	719630		9
	1 x M 32	137	P758924	710940	719631		10
Kunststoff, grau Aluminium		10	710630				11
		13	710630AL				Gehäuse B6/ BB10/DD24/MO6
Kunststoff, grau Aluminium		10					Gehäuse B10/ BB18/DD42/MO10
		46					Gehäuse B16/BB32 BA6/D40/DD72/MO16
Kunststoff, grau Aluminium		10	710762				Gehäuse B24/BB46 D64/DD108/MO24
		54	710762AL				Geh. B32/BA12/BB64 D80/DD144/2xMO16
							Gehäuse B48/BB92 D128/DD216/2xMO24

Technische Daten der Gehäuse

Gehäuse

Werkstoff: Kunststoff PA6
 Verriegelungsbügel: Kunststoff PA6
 Gehäusedichtung: NBR
 Temperaturbereich: - 40 °C bis + 125 °C (je nach Verschraubung)
 Schutzart nach DIN EN 60 529: IP 65 (im verriegelten Zustand)

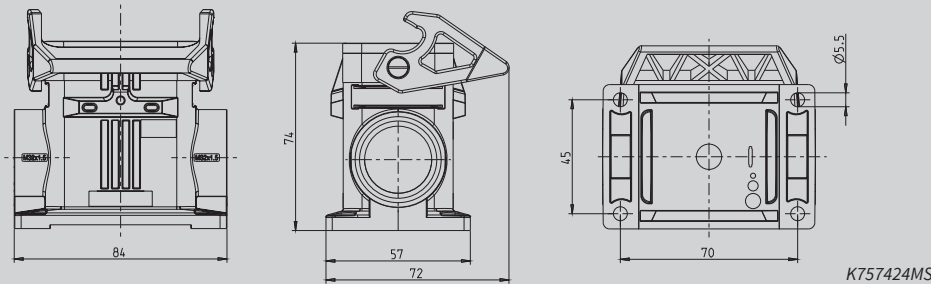

K757424MS

Sockelgehäuse Kunststoff
 Höhe 74 mm
 mit Längsverriegelungsbügel

Bitte die nötige Menge Kabelverschraubungen separat bestellen.

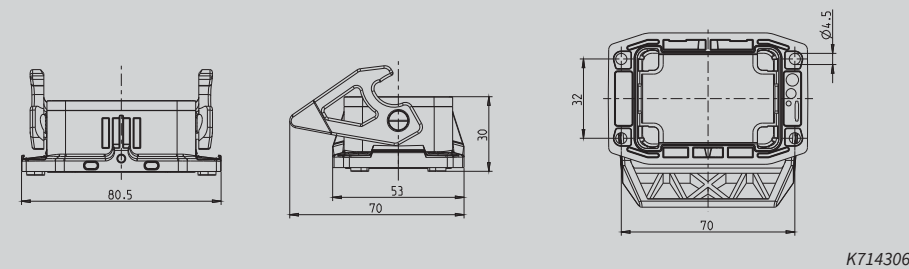

K714306

Anbaugehäuse Kunststoff
 Höhe 30 mm
 mit Längsverriegelungsbügel

Montageausschnitt
 52 x 35 mm

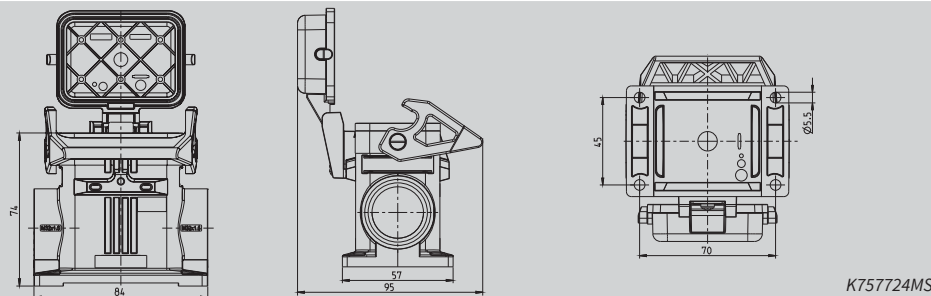

K757724MS

Sockelgehäuse Kunststoff
 Höhe 74 mm
 mit Längsverriegelungsbügel
 mit Klappdeckel

Bitte die nötige Menge Kabelverschraubungen separat bestellen.

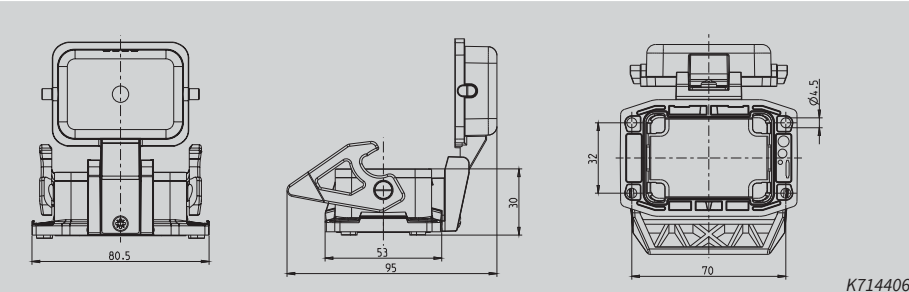

K714406

Anbaugehäuse Kunststoff
 Höhe 30 mm
 mit Längsverriegelungsbügel
 mit Klappdeckel

Montageausschnitt
 52 x 35 mm

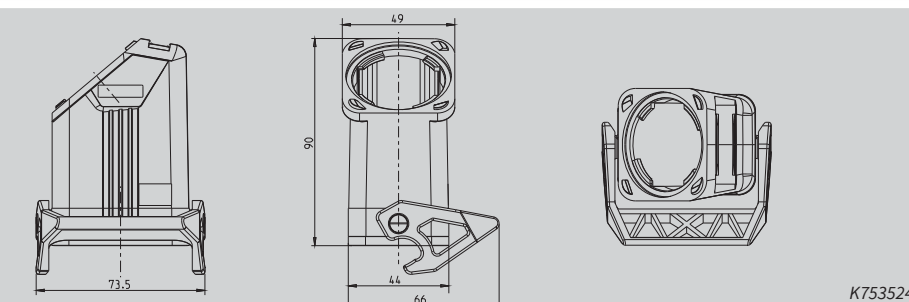

K753524

Kupplungsgehäuse Kunststoff
 Höhe 90 mm
 mit Längsverriegelungsbügel
 Kabeleinführung seitlich

Bitte die nötige Menge Kabelverschraubungen separat bestellen.

Gehäuse für Baureihen B6, BB10, DD24 und MOB6

Bau- reihe	Verschrau- bungs- größen		Gehäuse ohne Kabelverschraubung	passende Kabelverschraubung	passende Kabelverschraubung	Gehäuse: Längsverriegelung	1
			Artikel-Nr.	Artikel-Nr.	Artikel-Nr.		2
							3
							4
							5
							6
B6 BB10 DD24 MOB6	2 x M 32	10 128	K757424MS	717650KUSW			7
							8
							9
B6 BB10 DD24 MOB6		10 66	K714306				10
							11
B6 BB10 DD24 MOB6	2 x M 32	10 151	K757724MS	717650KUSW			Gehäuse B10/ BB18/DD42/MO10
							Gehäuse B16/BB32 BA6/D40/DD72/MO16
B6 BB10 DD24 MOB6		10 93	K714406				Gehäuse B24/BB46 D64/DD108/MO24
							Gehäuse B32/BA12/BB64 D80/DD144/2xMO16
B6 BB10 DD24 MOB6	1 x M 20 1 x M 25 1 x M 32 1 x M 40	10 95 95 95 95	K753524 K753524 K753524 K753524		727648KUSW 727649KUSW 727650KUSW 727651KUSW		Gehäuse B48/BB92 D128/DD216/2xMO24

Technische Daten der Gehäuse

Gehäuse

Werkstoff: Kunststoff PA6
 Verriegelungsbügel: Kunststoff PA6
 Gehäusedichtung: NBR
 Temperaturbereich: - 40 °C bis + 125 °C (je nach Verschraubung)
 Schutzart nach DIN EN 60 529: IP 65 (im verriegelten Zustand)

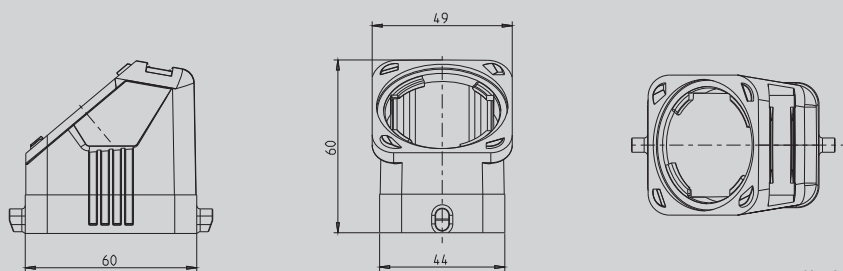

K712506

Tüllengehäuse Kunststoff
Höhe 60 mm
 mit Längsverriegelungsbügel
 Kabeleinführung seitlich

Bitte die nötige Menge Kabelverschraubungen separat bestellen.

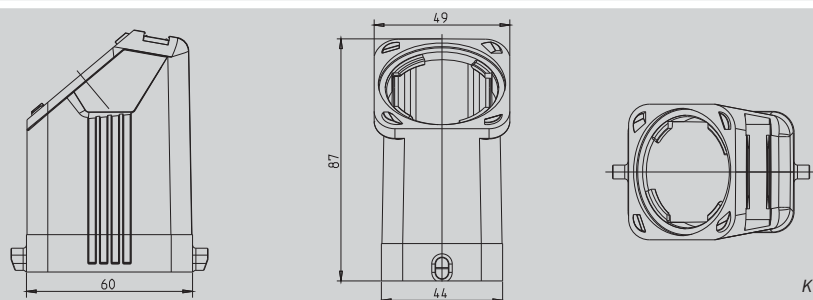

K758524

Tüllengehäuse Kunststoff
Höhe 87 mm
 mit Längsverriegelungsbügel
 Kabeleinführung seitlich

Bitte die nötige Menge Kabelverschraubungen separat bestellen.

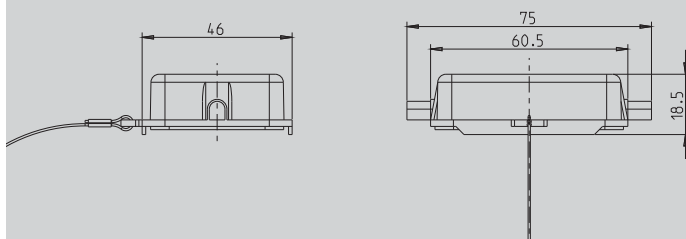

710630

Schutzdeckel
 mit Fangschnur

für Gehäuse
 mit Längsverriegelungsbügel

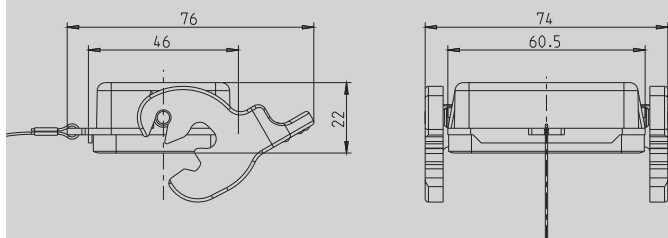

710762

Schutzdeckel
 mit Längsverriegelungsbügel
 Dichtung und Fangschnur

für Tüllengehäuse
 mit Längsverriegelungsnocken

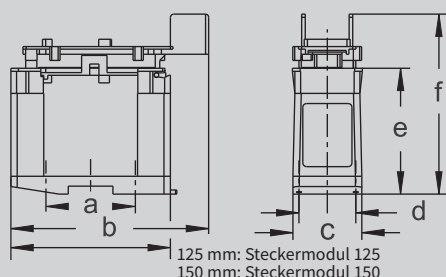

	a	b	c	d	e	f
760006	70	155	54	44,5	98,5	141
760106	100	185	54	44,5	98,5	141
760112	100	185	54	44,5	98,5	141

Steckermontageplatten, schwenkbar

Steckmodultiefe 125
Steckmodultiefe 150
Steckmodultiefe 150

auf DIN-Schiene aufschnappbar
 Oberteil mit Unterteil verschraubbar

Gehäuse für Baureihen B6, BB10, DD24 und MOB6

Bau- reihe	Verschrau- bungs- größen		Gehäuse ohne Kabelverschraubung	passende Kabelverschraubung	passende Kabelverschraubung	Gehäuse: Längsverriegelung	1
			Artikel-Nr.	Artikel-Nr.	Artikel-Nr.		2
							3
							4
							5
							6
B6 BB10 DD24 MOB6	1 x M 20	10 56	K712506		727648KUSW		7
	1 x M 25	56	K712506		727649KUSW		8
	1 x M 32	56	K712506		727650KUSW		9
	1 x M 40	56	K712506		727651KUSW		10
B6 BB10 DD24 MOB6	1 x M 20	10 76	K758524		727648KUSW		11
	1 x M 25	76	K758524		727649KUSW		Gehäuse B6/ BB10/DD24/MO6
	1 x M 32	76	K758524		727650KUSW		
	1 x M 40	76	K758524		727651KUSW		
Kunststoff, schwarz		10 13	710630SW				Gehäuse B10/ BB18/DD42/MO10
							Gehäuse B16/BB32 BA6/D40/DD72/MO16
Kunststoff, schwarz		10 54	710762SW				Gehäuse B24/BB46 D64/DD108/MO24
							Geh. B32/BA12/BB64 D80/DD144/2xMO16
für 1 Einsatz für 1 Einsatz für 2 Einsätze		5 191 211 211	760006 760106 760112				Gehäuse B48/BB92 DI28/DD216/2xMO24

Technische Daten der Gehäuse

Gehäuse

Werkstoff:	Aluminium-Druckguss
Oberfläche:	Pulverbeschichtet
Verriegelungsbügel:	Kunststoff PA6
Gehäusedichtung:	NBR
Temperaturbereich:	- 40 °C bis + 125 °C (je nach Verschraubung)
Schutzart nach DIN EN 60 529:	IP 65 (im verriegelten Zustand)

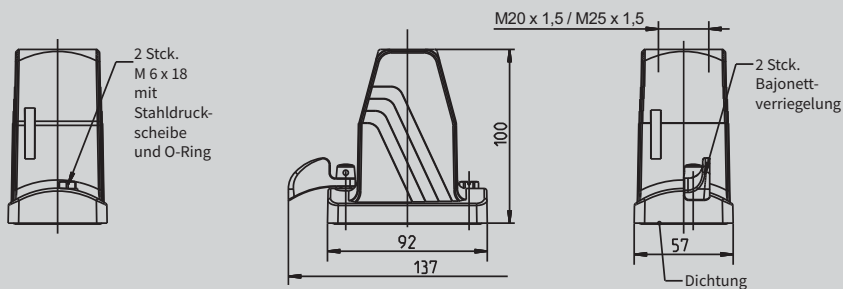

Tüllengehäuse Alu Höhe 100 mm Leitungseinführung gerade

Bitte die nötige Menge Stutzen + Kabelverschraubungen separat bestellen.

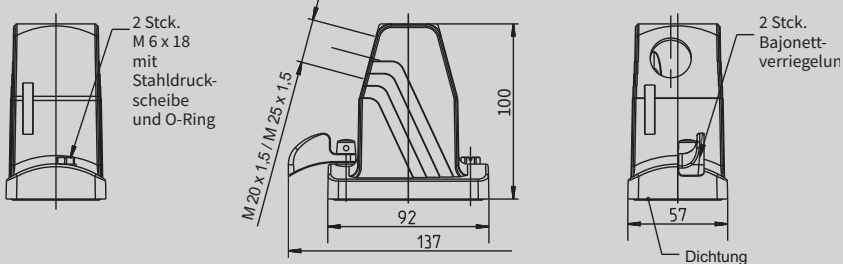

Tüllengehäuse Alu Höhe 100 mm Leitungseinführung seitlich

Bitte die nötige Menge Stutzen + Kabelverschraubungen separat bestellen.

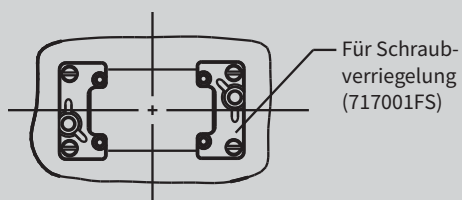

Flanschmontage:

1 Stck. **Anbaufanschset** extra bestellen:
717001FS (für schraubbare Tüllengehäuse)

Zubehör für schraubbare Tüllengehäuse: Anbaufanschset, Zink

mit 2 Flanschen, 4 Schrauben,
4 Fächerscheiben.
Buchsen-/Stifteinsatz wird direkt auf
die Anbaufanschset montiert - erspart
das Anbaugehäuse!







Schutzdeckel für Anbauseite

mit Schraubverriegelung
mit Fangschnur, IP65

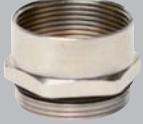
Schutzdeckel für Anbauseite

zum Aufrasten mit Fangschnur, IP50

Tüllengehäuse schraubbar, für Baureihen B6, BB10, BHT6, DD24 und MOB6

Bau- reihe	Verschrau- bungs- größen		Gehäuse ohne Kabelverschraubung	passende Stutzen	passende Kabelverschraubung	Tüllengehäuse: schraubbar	1
			Artikel-Nr.	Artikel-Nr.	Artikel-Nr.		2
							3
							4
							5
							6
B6 BB10 BHT6 DD24 MOB6	1 x M 20	10 279	717106OV	710938	719629		7
	1 x M 25	278	717206OV	710939	719630		8
							9
							10
B6 BB10 BHT6 DD24 MOB6	1 x M 20	10 279	717506OV	710938	719629		11
	1 x M 25	278	717606OV	710939	719630		Gehäuse B6/ BB10/DD24/MO6
							Gehäuse B10/ BB18/DD42/MO10
B6 BB10 BHT6 DD24 MOB6		1 62	717001FS				Gehäuse B16/BB32 BA6/D40/DD72/MO16
B6 BB10 BHT6 DD24 MOB6		10 41	717702				Gehäuse B32/BA12/BB64 D80/DD144/2xMO16
B6 BB10 BHT6 DD24 MOB6		10 26	717698				

Technische Daten der Gehäuse

Gehäuse

Werkstoff:	Aluminium-Druckguss
Oberfläche:	Pulverbeschichtet
Verriegelungsbügel:	Kunststoff PA6
Gehäusedichtung:	NBR
Temperaturbereich:	- 40 °C bis + 125 °C (je nach Verschraubung)
Schutzart nach DIN EN 60 529:	IP 65 (im verriegelten Zustand)

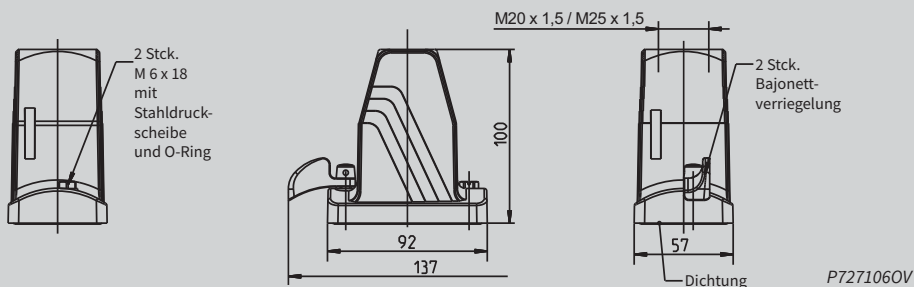

Tüllengehäuse Alu
Höhe 100 mm
Leitungseinführung gerade

Bitte die nötige Menge Kabel-verschraubungen separat bestellen.

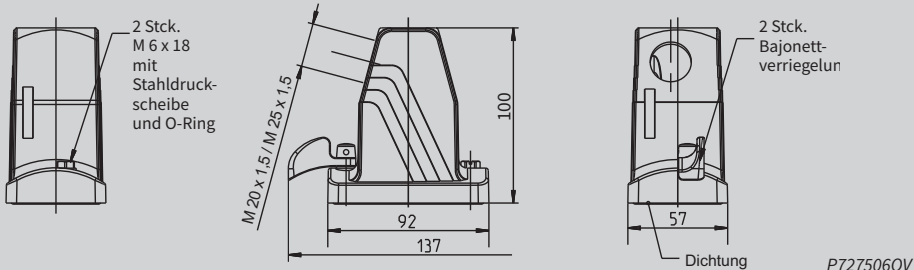

Tüllengehäuse Alu
Höhe 100 mm
Leitungseinführung seitlich

Bitte die nötige Menge Kabel-verschraubungen separat bestellen.

Für Bajonett-verriegelung (727001FS)

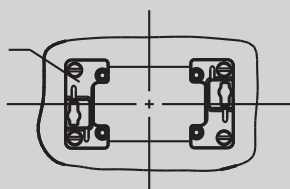

Flanschmontage:

1 Stck. Anbauflanschset extra bestellen:

727001FS (f. Gehäuse mit Bajonettverriegelung)

Zubehör für Tüllengehäuse mit Bajonettverriegelung: Anbauflanschset, Zink

mit 2 Flanschen, 4 Schrauben, 4 Fächerscheiben.
Buchsen-/Stifteinsatz wird direkt auf die Anbauflansche montiert - erspart das Anbaugeschäuse!

Schutzdeckel

für Anbauseite mit Bajonettverriegelung mit Fangschnur, IP65

Tüllengehäuse mit Bajonettverriegelung, für Baureihen B6, BB10, BHT6, DD24, MOB6

Bau- reihe	Verschrau- bungs- größen		Gehäuse ohne Kabelverschraubung	passende Stutzen	passende Kabelverschraubung	Tüllengehäuse: Bajonettverriegelung	1
			Artikel-Nr.	Artikel-Nr.	Artikel-Nr.	2	
							3
							4
							5
							6
B6 BB10 BHT6 DD24 MOB6	1 x M 20	10 299	727106OV	710938	719629		7
	1 x M 25	293	727206OV	710939	719630		8
							9
							10
B6 BB10 BHT6 DD24 MOB6	1 x M 20	10 299	727506OV	710938	719629		11
	1 x M 25	293	727606OV	710939	719630		Gehäuse B6/ BB10/DD24/MO6
							Gehäuse B10/ BB18/DD42/MO10
B6 BB10 BHT6 DD24 MOB6		1 60	727001FS				Gehäuse B16/BB32 BA6/D40/DD72/MO16
							Gehäuse B24/BB46 D64/DD108/MO24
B6 BB10 BHT6 DD24 MOB6		10 56	727624				Geh. B32/BA12/BB64 D80/DD144/2xMO16
							Gehäuse B48/BB92 D128/DD216/2xMO24

Kurzübersicht der Einbaumöglichkeiten von Einsätzen der Baureihen B10, BB18, DD42 und MOB10

	Schraubkontakteinsätze	Crimp-Kontaktträger	Schneidklemmeinsätze	Push-In Einsätze	Klemmenadapter für Anbaugehäuse
B10	<p>Buchseneinsatz, Schraubkontakt, mit Drahtschutz Art.-Nr. 710110</p> <p>Stifteinsatz, Schraubkontakt, mit Drahtschutz Art.-Nr. 710210</p>  <p>Buchseneinsatz, Schraubkontakt, ohne Drahtschutz Art.-Nr. 710770</p> <p>Stifteinsatz, Schraubkontakt, o. Drahtschutz Art.-Nr. 710774</p>		<p>Buchseneinsatz, Schneidkontakt Art. 71011001</p> <p>Stifteinsatz, Schneidkontakt Art. 71021001</p> 	<p>Buchseneinsatz Push-In Kontakt Art. 71011004</p> <p>Stifteinsatz Push-In Kontakt Art. 71021004</p> 	<p>Klemmenadapter, Buchseneinsatz Schutzleiter rechts Art.-Nr. 710658</p> <p>Klemmenadapter, Stifteinsatz Schutzleiter rechts Art.-Nr. 710666</p>  <p>Schutzleiter links: Art.-Nr. 710662</p> <p>Schutzleiter links: Art.-Nr. 710670</p>
BB18		<p>Crimpkontaktträger f. Buchsenkontakte Art.-Nr. 710318</p> <p>Crimpkontaktträger f. Stiftkontakte Art.-Nr. 710418</p> 			
DD42		<p>Crimpkontaktträger f. Buchsenkontakte Art.-Nr. 750142</p> <p>Crimpkontaktträger für Stiftkontakte Art.-Nr. 750242</p> 			
MOB10	<p>Buchsenrahmen MO B6 für 2 Kontaktträger für Buchsen- und Stiftkontakte (Rahmenkennzeichnung A-B)</p> <p>Art.-Nr. 770010</p> 		<p>Stiftrahmen MO B6 für 2 Kontaktträger für Buchsen- und Stiftkontakte (Rahmenkennzeichnung A-B)</p> <p>Art.-Nr. 770110</p> 		

Kontaktteile für Crimp-Kontaktträger der Baureihen BB18 siehe Seite 52 und DD42 siehe Seite 87

Einsätze der Baureihe MO (Modulares System)

Baureihe	Polzahl	Einsatzbeschriftung	Volt AC	Ampère		Einsatz	Kontakte			
MO	MO 3P koax	3	ohne	250	-		Buchse 771203		772400	772410
	MO 3P koax	3	ohne	250	-		Stift 771303		772500	772510
	MO 2P	1 + PE	1	1000	80		Buchse 771401			
	MO 2P	1 + PE	1	1000	80		Stift 771501			
	MO 2P	2	1-2	1000	80		Buchse 771402			
	MO 2P	2	1-2	1000	80		Stift 771502			

Gehäuse für Baureihen B10, BB18, DD42, MOB10

Baureihe		Polzahl	Einsatz- beschriftung	Volt AC	Ampère	Einsatz	Kontakte								
MO	MO 3P	3	1 - 3	630	40		Buchse 771003		1,5 mm ² 772030	2,5 mm ² 772040	4,0 mm ² 772050	6,0 mm ² 772060	10,0 mm ² 772070		
	MO 3P	3	1 - 3	630	40		Stift 771103		1,5 mm ² 772130	2,5 mm ² 772140	4,0 mm ² 772150	6,0 mm ² 772160	10,0 mm ² 772170		
	MO 3.1P	3	1 - 3	1000	50		Buchse 771403		1,5 mm ² 772030	2,5 mm ² 772040	4,0 mm ² 772050	6,0 mm ² 772060	10,0 mm ² 772070		
	MO 3.1P	3	1 - 3	1000	50		Stift 771503		1,5 mm ² 772130	2,5 mm ² 772140	4,0 mm ² 772150	6,0 mm ² 772160	10,0 mm ² 772170		
	MO 4P	4	1 - 4	630	25		Buchse 771605		0,14 - 0,37 mm ² 710508	0,5 mm ² 710504	0,75 mm ² 710509	1,0 mm ² 710500	1,5 mm ² 710501	2,5 mm ² 710502	
	MO 4P	4	1 - 4	630	25		Stift 771705		0,14 - 0,37 mm ² 710518	0,5 mm ² 710514	0,75 mm ² 710519	1,0 mm ² 710510	1,5 mm ² 710511	2,5 mm ² 710512	
	MO 4P +PE	4 + PE	1 - 4 + PE	1000	16		Buchse 771610		0,5 - 1,5 mm ² 773200	1,5 - 2,5 mm ² 773230	2,5 - 4,0 mm ² 773260				
	MO 4P +PE	4 + PE	1 - 4 + PE	1000	16		Stift 771710		0,5 - 1,5 mm ² 773300	1,5 - 2,5 mm ² 773330	2,5 - 4,0 mm ² 773360				
	MO 5.1P	5	1 - 5	1000	16		Buchse 771620		0,5 - 1,5 mm ² 773200	1,5 - 2,5 mm ² 773230	2,5 - 4,0 mm ² 773260				
	MO 5.1P	5	1 - 5	1000	16		Stift 771720		0,5 - 1,5 mm ² 773300	1,5 - 2,5 mm ² 773330	2,5 - 4,0 mm ² 773360				
	MO 5P	5	1 - 5	400	20		Buchse 771005		0,5 mm ² 772210	0,75 - 1 mm ² 772220	1,5 mm ² 772230	2,5 mm ² 772240	4,0 mm ² 772250		
	MO 5P	5	1 - 5	400	20		Stift 771105		0,5 mm ² 772310	0,75 - 1 mm ² 772320	1,5 mm ² 772330	2,5 mm ² 772340	4,0 mm ² 772350		
	MO 10P	10	1 - 10	250	10		Buchse 771010		0,14 - 0,37 mm ² 720506	0,5 mm ² 720507	0,75 - 1 mm ² 720508	1,5 mm ² 720509	2,5 mm ² 720502	LWL 720520	
	MO 10P	10	1 - 10	250	10		Stift 771110		0,14 - 0,37 mm ² 720516	0,5 mm ² 720517	0,75 - 1 mm ² 720518	1,5 mm ² 720519	2,5 mm ² 720512	LWL 720530	
	MO 20P	20	1 - 20	63	5		Buchse 771020		0,09 - 0,25 mm ² 773000	0,25 - 0,5 mm ² 773001					
	MO 20P	20	1 - 20	63	5		Stift 771120		0,09 - 0,25 mm ² 773100	0,25 - 0,5 mm ² 773101					
	MO RJ45	4 + 8		400	13		Buchse 775000		0,14 - 0,37 mm ² 720506	0,5 mm ² 720507	0,75 - 1 mm ² 720508	1,5 mm ² 720509	2,5 mm ² 720502	LWL 720520	
	MO RJ45	4 + 8		400	13		Stift 775100		0,14 - 0,37 mm ² 720516	0,5 mm ² 720517	0,75 - 1 mm ² 720518	1,5 mm ² 720519	2,5 mm ² 720512	LWL 720530	
	MO RJ45	8					RJ45 720545								
	MO Universal Bus	4 + *		30	1		Buchse 775010								
	MO Universal Bus	4 + *		30	1		Stift 775110								
	MO DP Profi Bus	2/4 + *		30	1		Buchse 775020								
	MO DP Profi Bus	2/4 + *		30	1		Stift 775120								
	MO 1P Pneu	1 + 2		8 bar			Buchse 771001		Buchse 771002		Buchse 771004		Buchse 771006		
MO 1P Pneu	1 + 2		8 bar			Stift 771101		Stift 771102		Stift 771104		Stift 771106			
MO 0						Buchse 771000									
MO 0						Stift 771100									

* Schirmung

Technische Daten der Gehäuse

Gehäuse

Werkstoff:	Aluminium-Druckguss
Oberfläche:	Pulverbeschichtet
Verriegelungsbügel:	Kunststoff PA6
Gehäusedichtung:	NBR
Temperaturbereich:	- 40 °C bis + 125 °C (je nach Verschraubung)
Schutzart nach DIN EN 60 529:	IP 65 (im verriegelten Zustand)

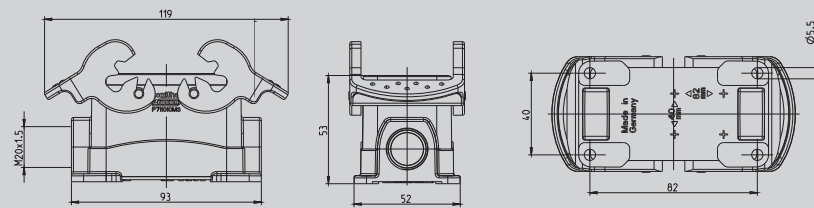

P711010MS

Sockelgehäuse Alu
Höhe 53 mm
mit Querverriegelungsbügeln

Bitte die nötige Menge Kabelverschraubungen separat bestellen.

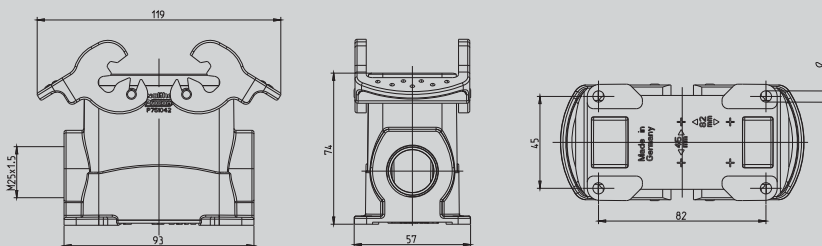

P751042MS

Sockelgehäuse Alu
Höhe 74 mm
mit Querverriegelungsbügeln

Bitte die nötige Menge Kabelverschraubungen separat bestellen.

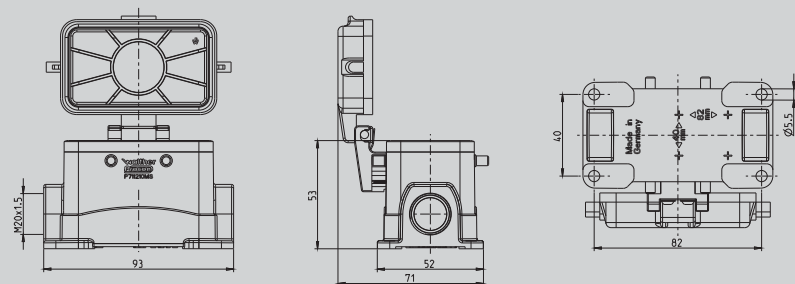

P711210MS

Sockelgehäuse Alu
Höhe 53 mm
für Querverriegelungsbügel
mit Kunststoff-Klappdeckel

Bitte die nötige Menge Kabelverschraubungen separat bestellen.

AL = Alu-Klappdeckel

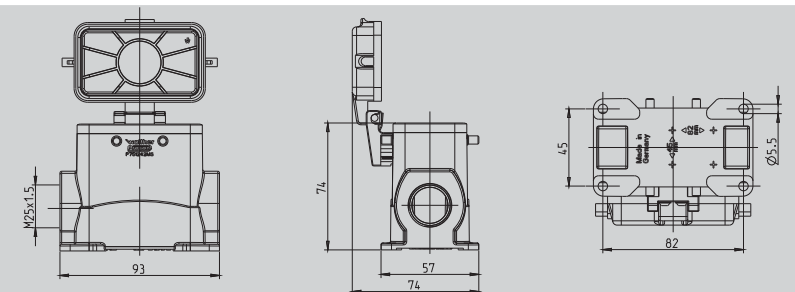

P751242MS

Sockelgehäuse Alu
Höhe 74 mm
für Querverriegelungsbügel
mit Kunststoff-Klappdeckel

Bitte die nötige Menge Kabelverschraubungen separat bestellen.

AL = Alu-Klappdeckel

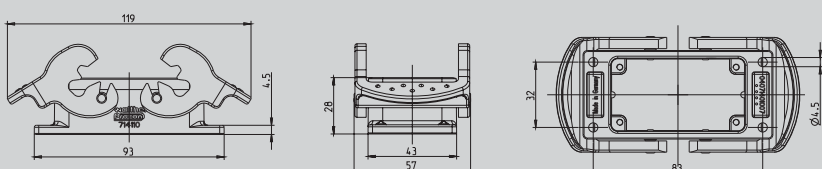







714110

Anbaugehäuse Alu
Höhe 28 mm
mit Querverriegelungsbügeln

Montageausschnitt
65 x 35 mm

Gehäuse für Baureihen B10, BB18, DD42, MOB10

Bau- reihe	Verschrau- bungs- größen		Gehäuse ohne Kabelverschraubung	passende Stutzen	passende Kabelverschraubung	Gehäuse: Querverriegelung	1
			Artikel-Nr.	Artikel-Nr.	Artikel-Nr.		2
							3
							4
							5
							6
B10 BB18 DD42 MOB10	1 x M 20	10 221	P711010MS		717637		7
	2 x M 20	219	P711110MS		717637		8
							9
B10 BB18 DD42 MOB10	1 x M 25	10 332	P751042MS		717638		10
	2 x M 25	330	P751142MS		717638		11
	1 x M 32 2 x M 32	303 299	P757042MS P757142MS		717639 717639		Gehäuse B6/ BB10/DD24/MO6
B10 BB18 DD42 MOB10	1 x M 20	10 234	P711210MS		717637		Gehäuse B10/ BB18/DD42/MO10
	1 x M 20	276	P711210MSAL		717637		Gehäuse B16/BB32
	2 x M 20 2 x M 20	233 275	P711310MS P711310MSAL		717637 717637		Gehäuse B16/BB32 BA6/D40/DD72/MO16
B10 BB18 DD42 MOB10	1 x M 25	10 343	P751242MS		717638		Gehäuse B24/BB46
	1 x M 25	385	P751242MSAL		717638		Gehäuse D64/DD108/MO24
	2 x M 25	341	P751342MS		717638		
	2 x M 25	427	P751342MSAL		717638		
	1 x M 32	313	P757242MS		717639		
	1 x M 32	469	P757242MSAL		717639		
	2 x M 32	309	P757342MS		717639		
2 x M 32	351	P757342MSAL		717639			
B10 BB18 DD42 MOB10		10 103	714110				Geh. B32/BA12/BB64 D80/DD144/2xMO16
							Gehäuse B48/BB92 D128/DD216/2xMO24

Technische Daten der Gehäuse

Gehäuse

Werkstoff:	Aluminium-Druckguss
Oberfläche:	Pulverbeschichtet
Verriegelungsbügel:	Kunststoff PA6
Gehäusedichtung:	NBR
Temperaturbereich:	- 40 °C bis + 125 °C (je nach Verschraubung)
Schutzart nach DIN EN 60 529:	IP 65 (im verriegelten Zustand)

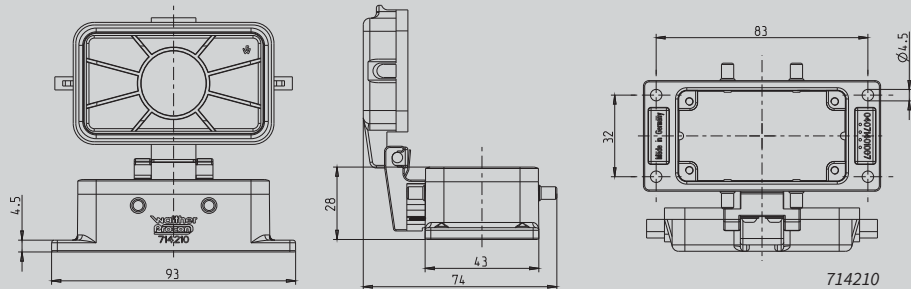

Anbaugehäuse Alu
Höhe 28 mm
für Querverriegelungsbügel
mit Klappdeckel

Montageausschnitt
65 x 35 mm

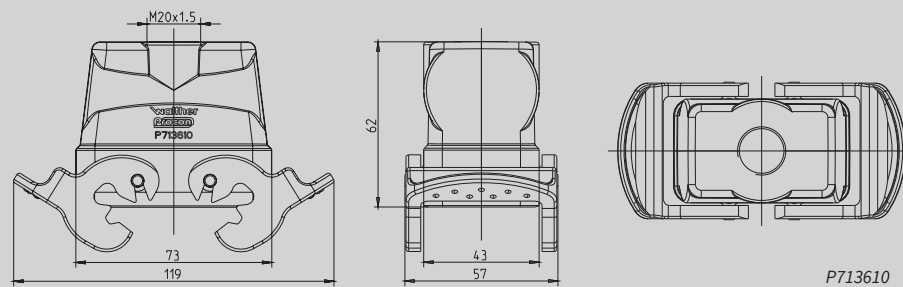

Kupplungsgehäuse Alu
Höhe 62 mm
mit Querverriegelungsbügeln
Kabeleinführung gerade

*Bitte die nötige Menge Stützen + Kabel-
verschraubungen separat bestellen.*

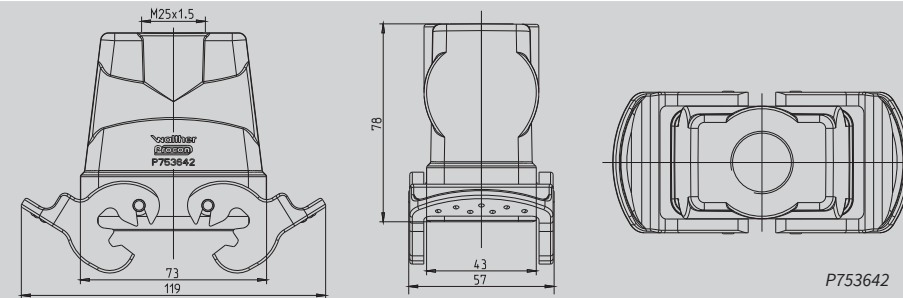

Kupplungsgehäuse Alu
Höhe 78 mm
mit Querverriegelungsbügeln
Kabeleinführung gerade

*Bitte die nötige Menge Stützen + Kabel-
verschraubungen separat bestellen.*

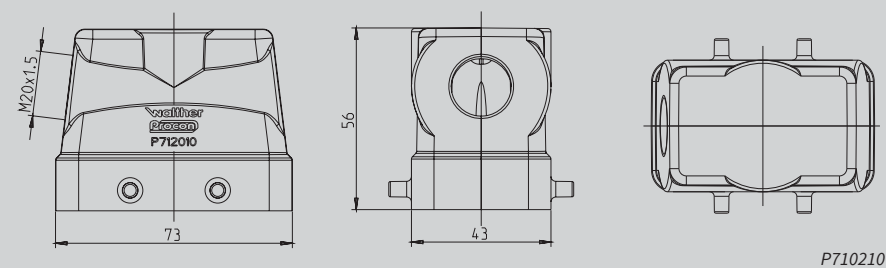

Tüllengehäuse Alu
Höhe 56 mm
für Querverriegelungsbügel
Kabeleinführung seitlich

*Bitte die nötige Menge Stützen + Kabel-
verschraubungen separat bestellen.*

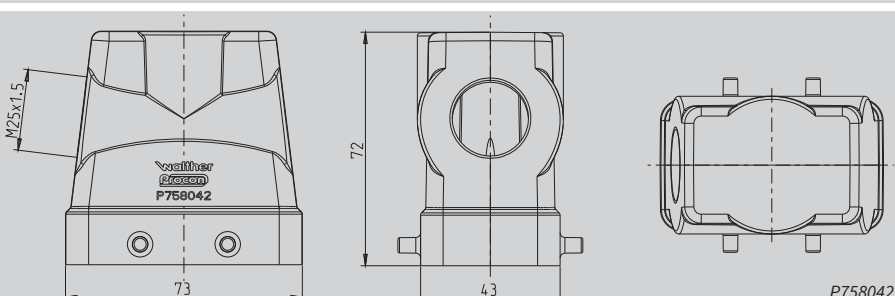

Tüllengehäuse Alu
Höhe 72 mm
für Querverriegelungsbügel
Kabeleinführung seitlich

*Bitte die nötige Menge Stützen + Kabel-
verschraubungen separat bestellen.*

Gehäuse für Baureihen B10, BB18, DD42, MOB10

Bau- reihe	Verschrau- bungs- größen		Gehäuse ohne Kabelverschraubung	passende Stutzen	passende Kabelverschraubung	Gehäuse: Querverriegelung	1
			Artikel-Nr.	Artikel-Nr.	Artikel-Nr.		2
							3
							4
							5
							6
B10 BB18 DD42 MOB10		10 108	714210				7
							8
							9
							10
B10 BB18 DD42 MOB10	1 x M 20	10 166	P713610	710938	719629		11
	2 x M 20	165	P71361000	710938	719629		Gehäuse B6/ BB10/DD24/MO6
	1 x M 25	164	P713710	710939	719630		Gehäuse B10/ BB18/DD42/MO10
B10 BB18 DD42 MOB10	1 x M 25	10 199	P753642	710939	719630		Gehäuse B16/BB32
	2 x M 25	194	P75364200	710939	719630		Gehäuse B16/BB32 BA6/D40/DD72/MO16
	1 x M 32	190	P753742	710940	719631		
B10 BB18 DD42 MOB10	1 x M 20	10 130	P712010	710938	719629		Gehäuse B24/BB46
	1 x M 25	125	P712110	710939	719630		Geh. B32/BA12/BB64 D64/DD108/MO16
B10 BB18 DD42 MOB10	1 x M 25	10 157	P758042	710939	719630		Gehäuse B48/BB92
	1 x M 32	151	P758142	710940	719631		D80/DD216/2xMO24 D128/DD216/2xMO24

Technische Daten der Gehäuse

Gehäuse

Werkstoff:	Aluminium-Druckguss
Oberfläche:	Pulverbeschichtet
Verriegelungsbügel:	Kunststoff PA6
Gehäusedichtung:	NBR
Temperaturbereich:	- 40 °C bis + 125 °C (je nach Verschraubung)
Schutzart nach DIN EN 60 529:	IP 65 (im verriegelten Zustand)

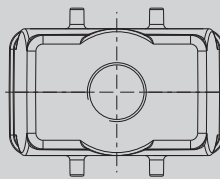
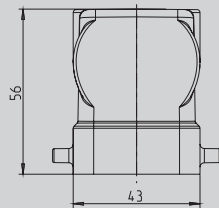
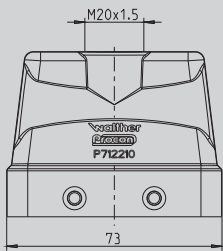

P712210

Tüllengehäuse Alu
Höhe 56 mm
für Querverriegelungsbügel
Kabeleinführung gerade

Bitte die nötige Menge Stutzen + Kabelverschraubungen separat bestellen.

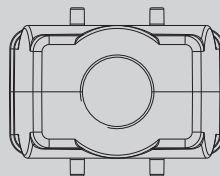
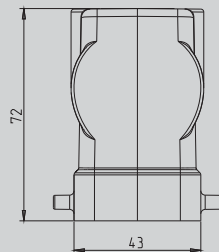
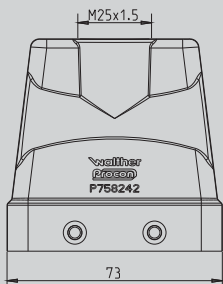

P758242

Tüllengehäuse Alu
Höhe 72 mm
für Querverriegelungsbügel
Kabeleinführung gerade

Bitte die nötige Menge Stutzen + Kabelverschraubungen separat bestellen.

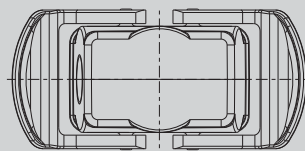
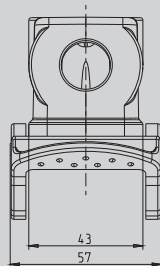
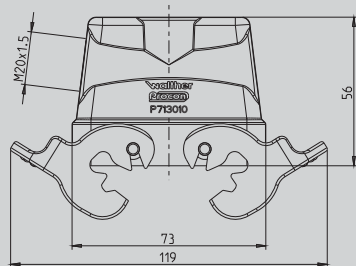

P713010

Tüllengehäuse Alu
Höhe 56 mm
mit Querverriegelungsbügeln
Kabeleinführung seitlich

Bitte die nötige Menge Stutzen + Kabelverschraubungen separat bestellen.

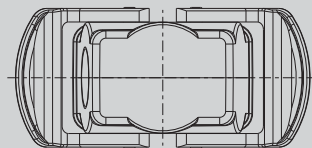
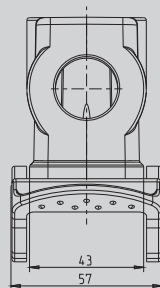
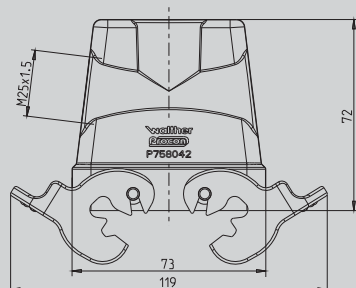

P753042

Tüllengehäuse Alu
Höhe 72 mm
mit Querverriegelungsbügeln
Kabeleinführung seitlich

Bitte die nötige Menge Stutzen + Kabelverschraubungen separat bestellen.

Gehäuse für Baureihen B10, BB18, DD42, MOB10

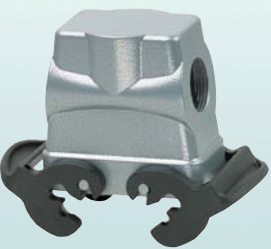
Bau- reihe	Verschrau- bungs- größen		Gehäuse ohne Kabelverschraubung	passende Stutzen	passende Kabelverschraubung	Gehäuse: Querverriegelung	1
			Artikel-Nr.	Artikel-Nr.	Artikel-Nr.		2
							3
							4
							5
							6
B10 BB18 DD42 MOB10	1 x M 20	10 133	P712210	710938	719629		7
	2 x M 20	129	P71221000	710938	719629		8
	1 x M 25	127	P712310	710939	719630		9
							10
B10 BB18 DD42 MOB10	1 x M 25	10 156	P758242	710939	719630		11
	2 x M 25	151	P75824200	710939	719630		Gehäuse B6/ BB10/DD24/MO6
	1 x M 32	155	P758342	710940	719631		Gehäuse B10/ BB18/DD42/MO10
B10 BB18 DD42 MOB10	1 x M 20	10 155	P713010	710938	719629		Gehäuse B16/BB32 BA6/D40/DD72/MO16
							Gehäuse B24/BB46 D64/DD108/MO24
B10 BB18 DD42 MOB10	1 x M 25	10 182	P753042	710939	719630		Gehäuse B32/BA12/BB64 D80/DD144/2xMO16
	1 x M 32	177	P753142	710940	719631		Gehäuse B48/BB92 D128/DD216/2xMO24

Technische Daten der Gehäuse

Gehäuse

Werkstoff:	Aluminium-Druckguss
Oberfläche:	Pulverbeschichtet
Verriegelungsbügel:	Kunststoff PA6
Gehäusedichtung:	NBR
Temperaturbereich:	- 40 °C bis + 125 °C (je nach Verschraubung)
Schutzart nach DIN EN 60 529:	IP 65 (im verriegelten Zustand)

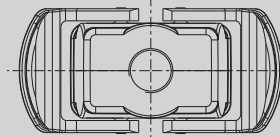
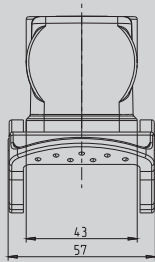
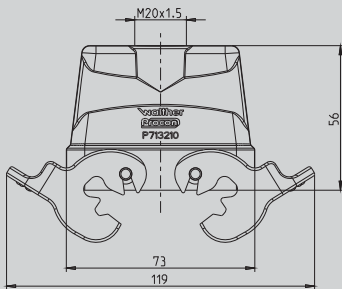

P713210

Tüllengehäuse Alu
Höhe 56 mm
mit Querverriegelungsbügeln
Kabeleinführung gerade

Bitte die nötige Menge Stützen + Kabelverschraubungen separat bestellen.

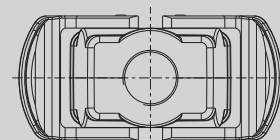
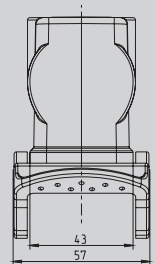
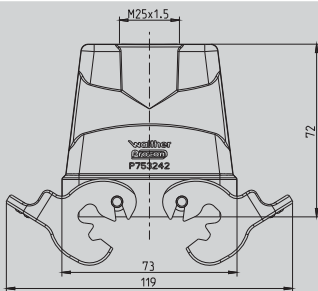

P753242

Tüllengehäuse Alu
Höhe 72 mm
mit Querverriegelungsbügeln
Kabeleinführung gerade

Bitte die nötige Menge Stützen + Kabelverschraubungen separat bestellen.

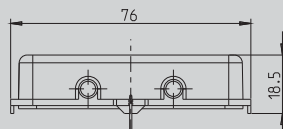
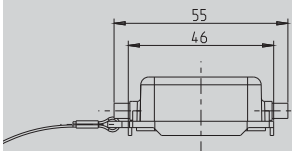

710624

Schutzdeckel
mit Fangschnur

für Gehäuse
mit Längsverriegelungsbügel

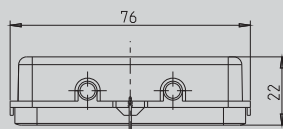
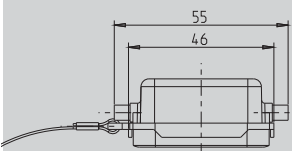

710756

Schutzdeckel
mit Dichtung und Fangschnur

für Gehäuse
mit Längsverriegelungsbügel

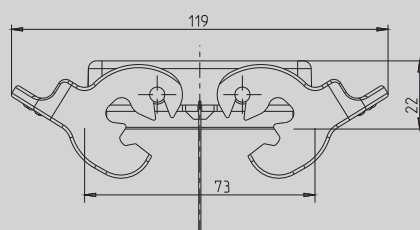
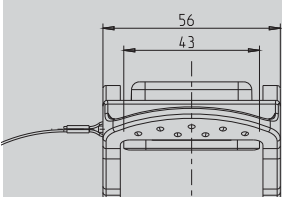





710759

Schutzdeckel
mit Dichtung und Fangschnur

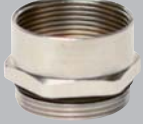
für Gehäuse
mit Längsverriegelungsbügel

Gehäuse für Baureihen B10, BB18, DD42, MOB10

Bau- reihe	Verschrau- bungs- größen		Gehäuse ohne Kabelverschraubung	passende Stutzen	passende Kabelverschraubung	Gehäuse: Querverriegelung	1
			Artikel-Nr.	Artikel-Nr.	Artikel-Nr.		2
							3
							4
							5
							6
B10 BB18 DD42 MOB10	1 x M 20	10 156	P713210	710938	719629		7
	2 x M 20	154	P71321000	710938	719629		8
B10 BB18 DD42 MOB10	1 x M 25	10 190	P753242	710939	719630		9
	2 x M 25	188	P75324200	710939	719630		10
	1 x M 32	180	P753342	710940	719631		11
Kunststoff, grau Aluminium		10 20 55	710624 710624AL				Gehäuse B6/ BB10/DD24/MO6
							Gehäuse B10/ BB18/DD42/MO10
Kunststoff, grau Aluminium		10 20 60	710756 710756AL				Gehäuse B16/BB32 BA6/D40/DD72/MO16
							Gehäuse B24/BB46 D64/DD108/MO24
Kunststoff, grau Aluminium		10 58 93	710759 710759AL				Geh. B32/BA12/BB64 D80/DD144/2xMO16
							Gehäuse B48/BB92 D128/DD216/2xMO24

Technische Daten der Gehäuse

Gehäuse

Werkstoff:	Aluminium-Druckguss
Oberfläche:	Pulverbeschichtet
Verriegelungsbügel:	Kunststoff PA6
Gehäusedichtung:	NBR
Temperaturbereich:	- 40 °C bis + 125 °C (je nach Verschraubung)
Schutzart nach DIN EN 60 529:	IP 65 (im verriegelten Zustand)

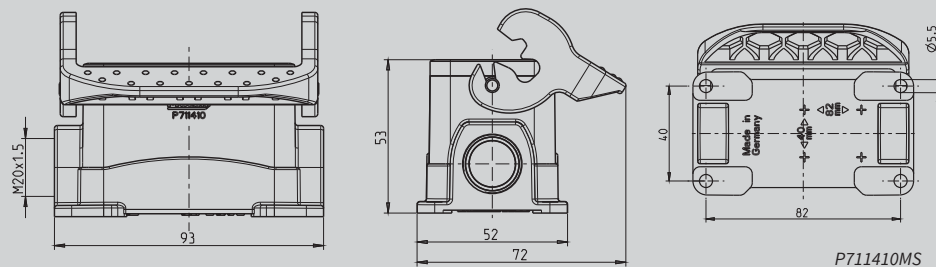

Socket housing Alu
Höhe 53 mm
mit Längsverriegelungsbügel

Bitte die nötige Menge Kabelverschraubungen separat bestellen.

P711410MS

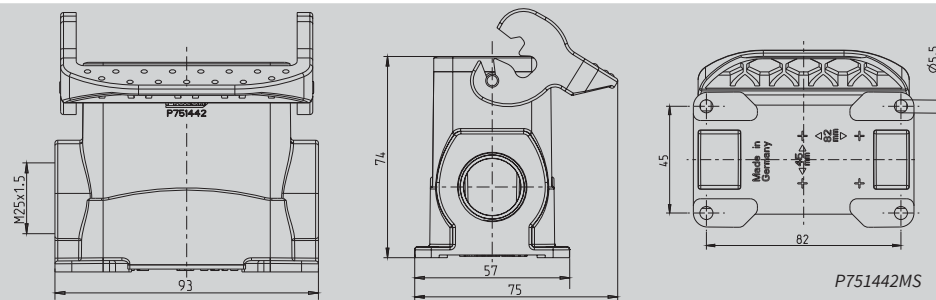

Socket housing Alu
Höhe 74 mm
mit Längsverriegelungsbügel

Bitte die nötige Menge Kabelverschraubungen separat bestellen.

P751442MS

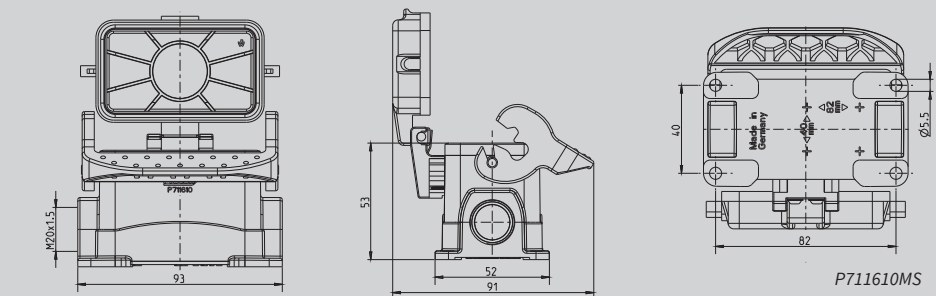

Socket housing Alu
Höhe 53 mm
mit Längsverriegelungsbügel
mit Kunststoff-Klappdeckel

Bitte die nötige Menge Kabelverschraubungen separat bestellen.

AL = Alu-Klappdeckel

P711610MS

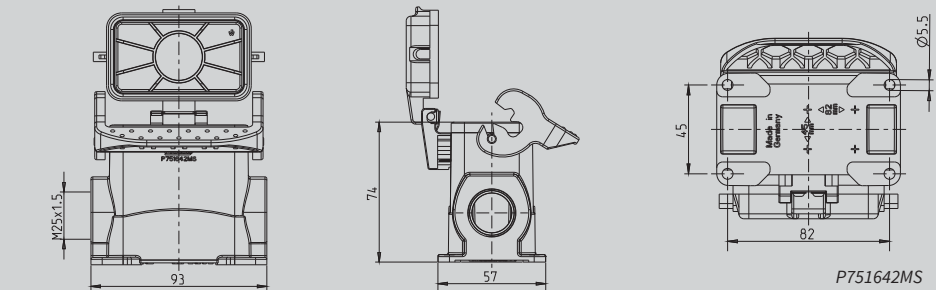

Socket housing Alu
Höhe 74 mm
mit Längsverriegelungsbügel
mit Kunststoff-Klappdeckel

Bitte die nötige Menge Kabelverschraubungen separat bestellen.

AL = Alu-Klappdeckel

P751642MS

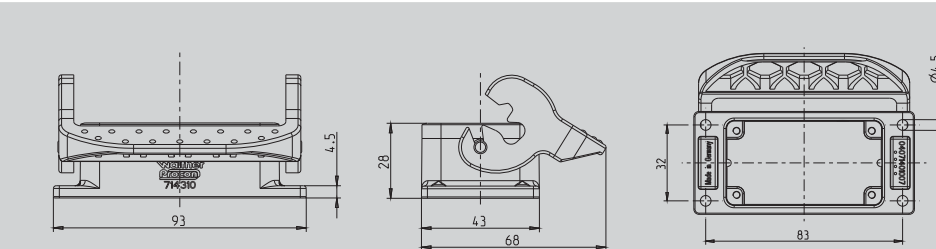

Anbaugeschäuse Alu
Höhe 28 mm
mit Längsverriegelungsbügel

Montageausschnitt
52 x 35 mm

714310

Gehäuse für Baureihen B10, BB18, DD42, MOB10

Bau- reihe	Verschrau- bungs- größen		Gehäuse ohne Kabelverschraubung	passende Stutzen	passende Kabelverschraubung	Gehäuse: Längsverriegelung	1
			Artikel-Nr.	Artikel-Nr.	Artikel-Nr.		2
							3
							4
							5
							6
B10 BB18 DD42 MOB10	1 x M 20	10 214	P711410MS		717637		7
	2 x M 20	212	P711510MS		717637		8
							9
							10
B10 BB18 DD42 MOB10	1 x M 25	10 316	P751442MS		717638		11
	2 x M 25	307	P751542MS		717638		Gehäuse B6/ BB10/DD24/MO6
	1 x M 32	291	P757442MS		717639		
	2 x M 32	287	P757542MS		717639		Gehäuse B10/ BB18/DD42/MO10
B10 BB18 DD42 MOB10	1 x M 20	10 253	P711610MS		717637		
	1 x M 20	288	P711610MSAL		717637		Gehäuse B16/BB32
	2 x M 20	249	P711710MS		717637		
	2 x M 20	284	P711710MSAL		717637		Gehäuse B16/BB32 BA6/D40/DD72/MO16
B10 BB18 DD42 MOB10	1 x M 25	10 358	P751642MS		717638		
	1 x M 25	393	P751642MSAL		717638		Gehäuse B24/BB46
	2 x M 25	357	P751742MS		717638		
	2 x M 25	392	P751742MSAL		717638		Gehäuse B24/BB46 D64/DD108/MO24
	1 x M 32	329	P757642MS		717639		
	1 x M 32	364	P757642MSAL		717639		
	2 x M 32	324	P757742MS		717639		
2 x M 32	359	P757742MSAL		717639	Geh. B32/BA12/BB64 D80/DD144/2xMO16		
B10 BB18 DD42 MOB10		10 85	714310				Gehäuse B48/BB92 D128/DD216/2xMO24

Technische Daten der Gehäuse

Gehäuse

Werkstoff:	Aluminium-Druckguss
Oberfläche:	Pulverbeschichtet
Verriegelungsbügel:	Kunststoff PA6
Gehäusedichtung:	NBR
Temperaturbereich:	- 40 °C bis + 125 °C (je nach Verschraubung)
Schutzart nach DIN EN 60 529:	IP 65 (im verriegelten Zustand)

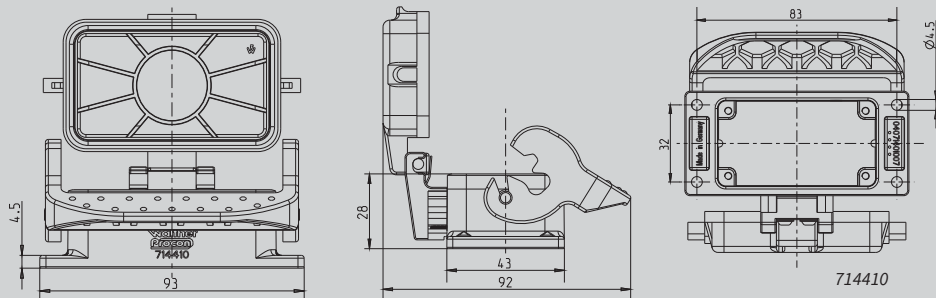

Anbaugehäuse Alu
Höhe 28 mm
mit Längsverriegelungsbügel
mit Kunststoff-Klappdeckel

Montageausschnitt
65 x 35 mm

AL = Alu-Klappdeckel

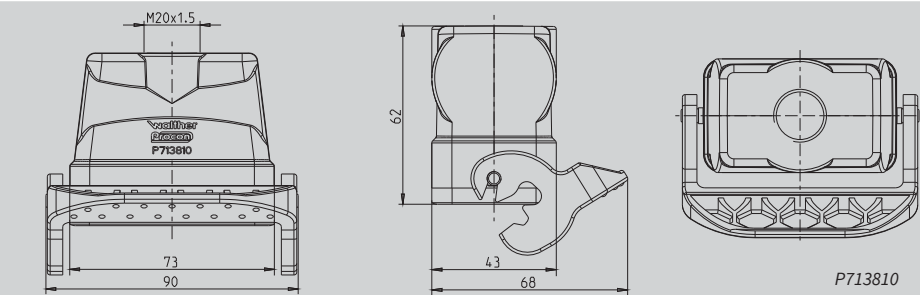

Kupplungsgehäuse Alu
Höhe 62 mm
mit Längsverriegelungsbügel
Kabeleinführung gerade

Bitte die nötige Menge Stützen + Kabel-
verschraubungen separat bestellen.

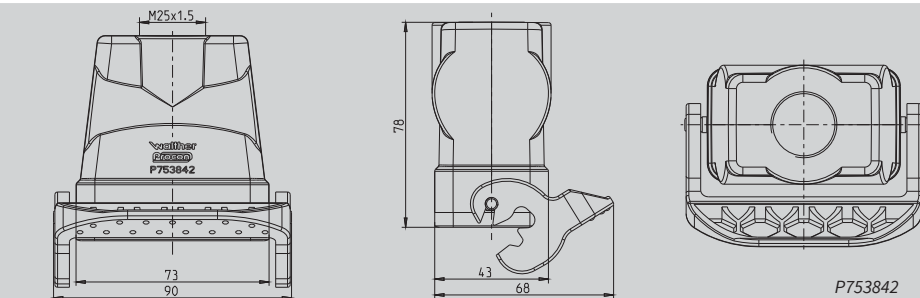

Kupplungsgehäuse Alu
Höhe 78 mm
mit Längsverriegelungsbügel
Kabeleinführung gerade

Bitte die nötige Menge Stützen + Kabel-
verschraubungen separat bestellen.

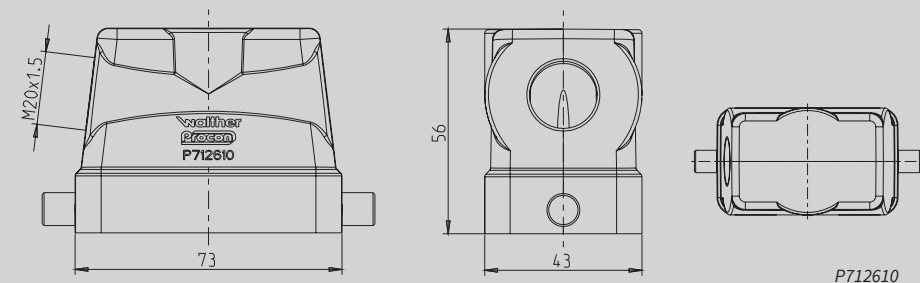

Tüllengehäuse Alu
Höhe 56 mm
mit Längsverriegelungsbügel
Kabeleinführung seitlich

Bitte die nötige Menge Stützen + Kabel-
verschraubungen separat bestellen.

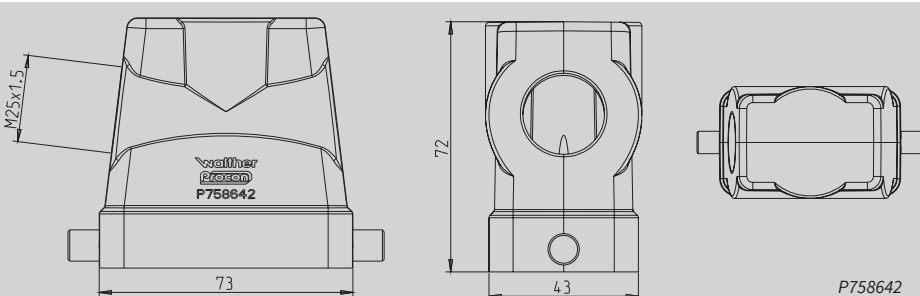

Tüllengehäuse Alu
Höhe 72 mm
mit Längsverriegelungsbügel
Kabeleinführung seitlich

Bitte die nötige Menge Stützen + Kabel-
verschraubungen separat bestellen

Gehäuse für Baureihen B10, BB18, DD42, MOB10

Bau- reihe	Verschrau- bungs- größen		Gehäuse ohne Kabelverschraubung	passende Stutzen	passende Kabelverschraubung	Gehäuse: Längsverriegelung	1
			Artikel-Nr.	Artikel-Nr.	Artikel-Nr.		2
							3
							4
							5
							6
B10 BB18 DD42 MOB10		10					7
		121	714410				8
							9
							10
B10 BB18 DD42 MOB10	1 x M 20	10	P713810	710938	719629		11
	2 x M 20	155	P71381000	710938	719629		Gehäuse B6/ BB10/DD24/MO6
B10 BB18 DD42 MOB10	1 x M 25	10	P753842	710939	719630		Gehäuse B10/ BB18/DD42/MO10
	2 x M 25	185	P75384200	710939	719630		Gehäuse B16/BB32 BA6/D40/DD72/MO16
	1 x M 32	184	P753942	710940	719631		Gehäuse B24/BB46 BA6/D40/DD72/MO24
B10 BB18 DD42 MOB10	1 x M 20	10	P712610	710938	719629		Gehäuse B24/BB46 D64/DD108/MO24
	1 x M 20	137	P712610	710938	719629		Geh. B32/BA12/BB64 D80/DD144/2xMO16
B10 BB18 DD42 MOB10	1 x M 25	10	P758642	710939	719630		Gehäuse B48/BB92 D128/DD216/2xMO24
	1 x M 32	159	P758742	710940	719631		

Technische Daten der Gehäuse

Gehäuse

Werkstoff:	Aluminium-Druckguss
Oberfläche:	Pulverbeschichtet
Verriegelungsbügel:	Kunststoff PA6
Gehäusedichtung:	NBR
Temperaturbereich:	- 40 °C bis + 125 °C (je nach Verschraubung)
Schutzart nach DIN EN 60 529:	IP 65 (im verriegelten Zustand)

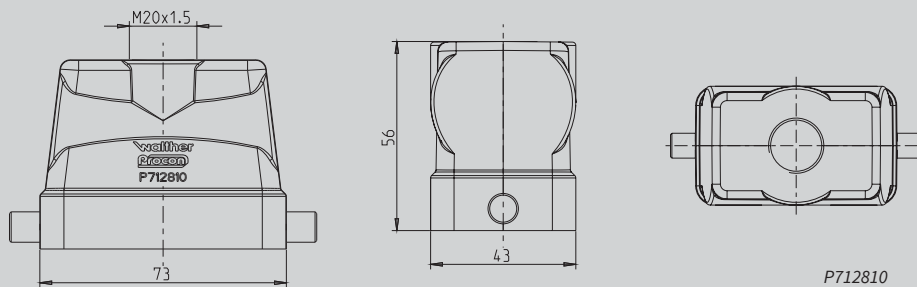

P712810

Tüllengehäuse Alu
Höhe 56 mm
für Längsverriegelungsbügel
Kabeleinführung gerade

Bitte die nötige Menge Stützen + Kabelverschraubungen separat bestellen.

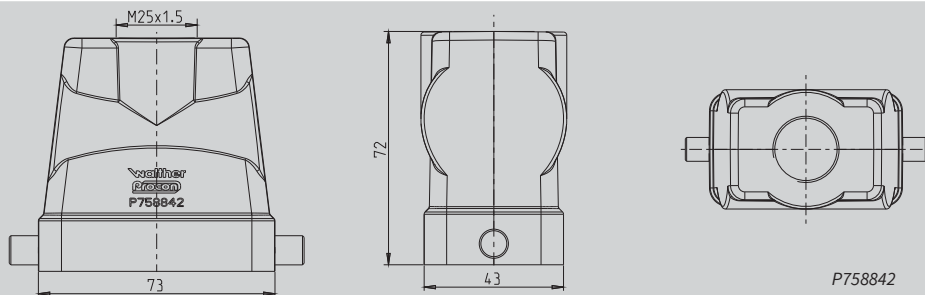

P758842

Tüllengehäuse Alu
Höhe 72 mm
für Längsverriegelungsbügel
Kabeleinführung gerade

Bitte die nötige Menge Stützen + Kabelverschraubungen separat bestellen.

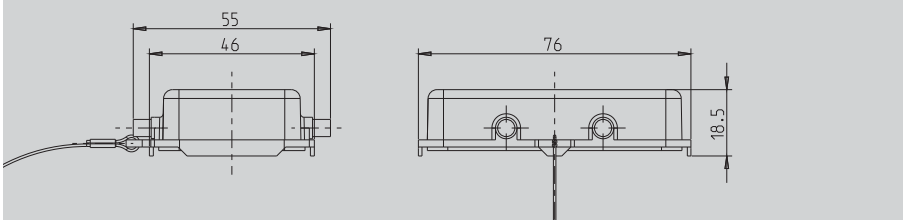

710632

Schutzdeckel
mit Fangschnur

für Gehäuse mit
Längsverriegelungsbügel

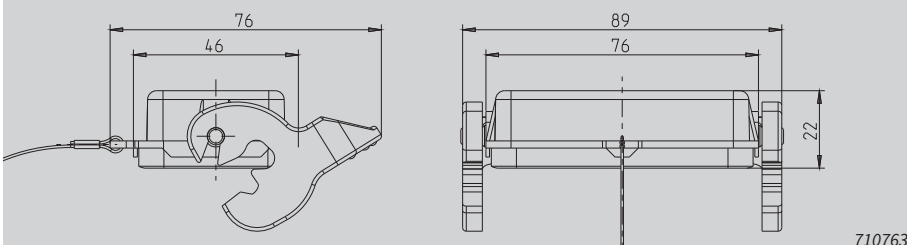

710763

Schutzdeckel
mit Längsverriegelungsbügel
Dichtung und Fangschnur

für Tüllengehäuse mit
Längsverriegelungsnocken

Gehäuse für Baureihen B10, BB18, DD42, MOB10

Bau- reihe	Verschrau- bungs- größen		Gehäuse ohne Kabelverschraubung	passende Stutzen	passende Kabelverschraubung	Gehäuse: Längsverriegelung	1
			Artikel-Nr.	Artikel-Nr.	Artikel-Nr.		2
							3
							4
							5
							6
B10 BB18 DD42 MOB10	1 x M 20	10 138	P712810	710938	719629		7
	2 x M 20	135	P71281000	710938	719629		8
							9
							10
B10 BB18 DD42 MOB10	1 x M 25	10 163	P758842	710939	719630		11
	2 x M 25	160	P75884200	710939	719630		Gehäuse B6/ BB10/DD24/MO6
	1 x M 32	162	P758942	710940	719631		Gehäuse B10/ BB18/DD42/MO10
Kunststoff, grau Aluminium		10 21	710632				Gehäuse B16/BB32 BA6/D40/DD72/MO16
		54	710632AL				Gehäuse B24/BB46 BA6/D40/DD72/MO24
Kunststoff, grau Aluminium		10 61	710763				Gehäuse B24/BB46 D64/DD108/MO24
		107	710763AL				Geh. B32/BA12/BB64 D80/DD144/2xMO16
							Gehäuse B48/BB92 D128/DD216/2xMO24

Technische Daten der Gehäuse

Gehäuse

Werkstoff:	Kunststoff PA6
Verriegelungsbügel:	Kunststoff PA6
Gehäusedichtung:	NBR
Temperaturbereich:	- 40 °C bis + 125 °C (je nach Verschraubung)
Schutzart nach DIN EN 60 529:	IP 65 (im verriegelten Zustand)

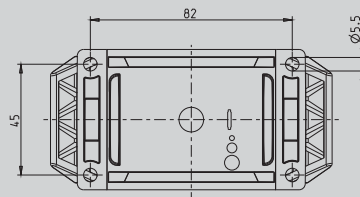
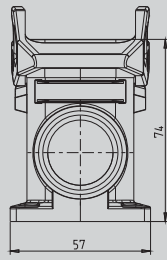
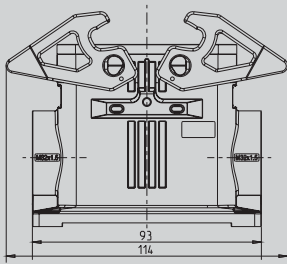

K757142MS

Sockelgehäuse Kunststoff
Höhe 74 mm
mit Querverriegelungsbügel

Bitte die nötige Menge Kabelverschraubungen separat bestellen.

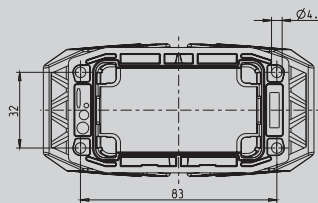
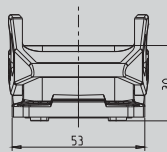
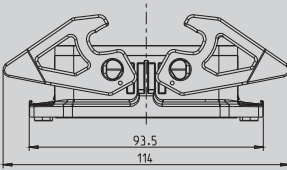

K714110

Anbaugehäuse Kunststoff
Höhe 30 mm
mit Längsverriegelungsbügel

Montageausschnitt
52 x 35 mm

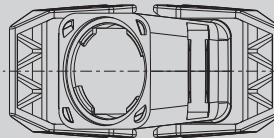
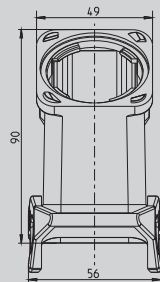
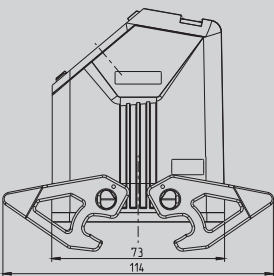

K753410

Kupplungsgehäuse Kunststoff
Höhe 90 mm
mit Querverriegelungsbügel
vorbereitet für Kabeleinführung
seitlich oder gerade

Bitte die nötige Menge Kabelverschraubungen separat bestellen.

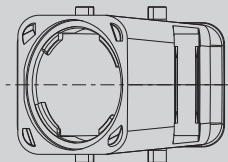
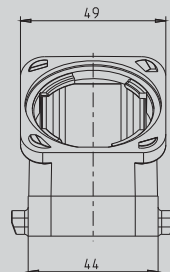
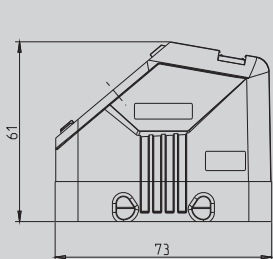

K712410

Tüllengehäuse Kunststoff
Höhe 61 mm
für Querverriegelungsbügel
vorbereitet für Kabeleinführung
seitlich oder gerade

Bitte die nötige Menge Kabelverschraubungen separat bestellen.

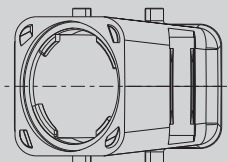
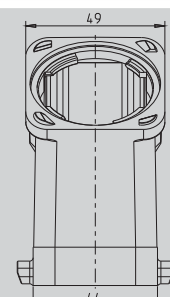
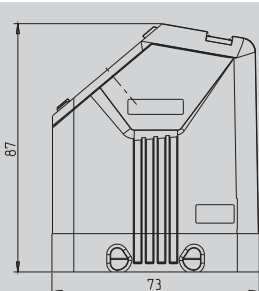

K758442

Kupplungsgehäuse Kunststoff
Höhe 87 mm
für Querverriegelungsbügel
vorbereitet für Kabeleinführung
seitlich oder gerade

Bitte die nötige Menge Kabelverschraubungen separat bestellen.

Gehäuse für Baureihen B10, BB18, DD42, MOB10

Bau- reihe	Verschrau- bungs- größen		Gehäuse ohne Kabelverschraubung	passende Kabelverschraubung	passende Kabelverschraubung	Gehäuse: Querverriegelung	1
			Artikel-Nr.	Artikel-Nr.	Artikel-Nr.		2
							3
							4
							5
							6
B10 BB18 DD42 MOB10	2 x M 32	10 147	K757142MS	717650KUSW			7
							8
							9
B10 BB18 DD42 MOB10		10 83	K714110				10
							11
B10 BB18 DD42 MOB10	1 x M 20 1 x M 25 1 x M 32 1 x M 40	10 119 119 119 119	K753410 K753410 K753410 K753410		727648KUSW 727649KUSW 727650KUSW 727651KUSW		Gehäuse B6/ BB10/DD24/MO6
							Gehäuse B10/ BB18/DD42/MO10
B10 BB18 DD42 MOB10	1 x M 20 1 x M 25 1 x M 32 1 x M 40	10 93 93 93 93	K712410 K712410 K712410 K712410		727648KUSW 727649KUSW 727650KUSW 727651KUSW		Gehäuse B16/BB32 BA6/D40/DD72/MO16
							Gehäuse B24/BB46 D64/DD108/MO24
							Gehäuse B32/BA12/BB64 D80/DD144/2xMO16
B10 BB18 DD42 MOB10	1 x M 20 1 x M 25 1 x M 32 1 x M 40	10 92 92 92 92	K758442 K758442 K758442 K758442		727648KUSW 727649KUSW 727650KUSW 727651KUSW		Gehäuse B48/BB92 D128/DD216/2xMO24

Technische Daten der Gehäuse

Gehäuse

Werkstoff:	Kunststoff PA6
Verriegelungsbügel:	Kunststoff PA6
Gehäusedichtung:	NBR
Temperaturbereich:	- 40 °C bis + 125 °C (je nach Verschraubung)
Schutzart nach DIN EN 60 529:	IP 65 (im verriegelten Zustand)

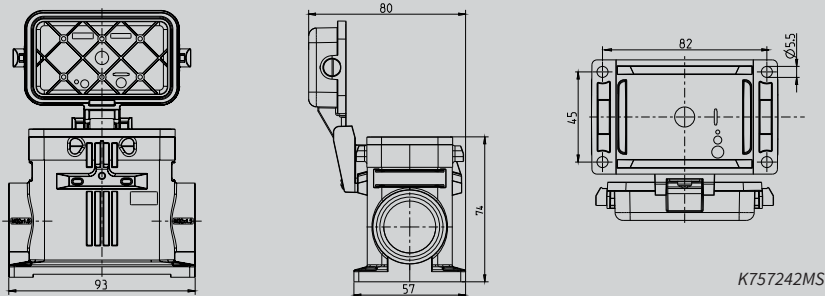

K757242MS

Sockelgehäuse Kunststoff
Höhe 74 mm
für Querverriegelungsbügel

Bitte die nötige Menge Kabelverschraubungen separat bestellen.

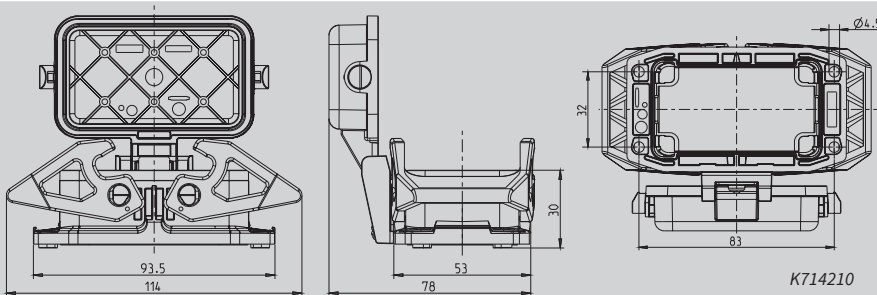

K714210

Anbaugehäuse Kunststoff
Höhe 30 mm
für Querverriegelungsbügel

Montageausschnitt
65 x 35 mm

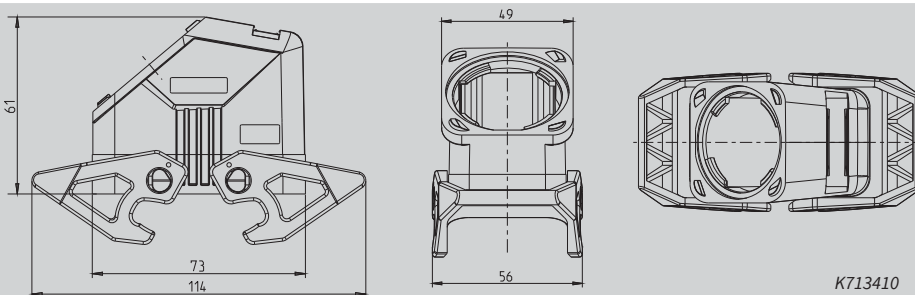

K713410

Tüllengehäuse Kunststoff
Höhe 61 mm
mit Querverriegelungsbügeln
vorbereitet für Kabeleinführung
seitlich oder gerade

Bitte die nötige Menge Kabelverschraubungen separat bestellen.

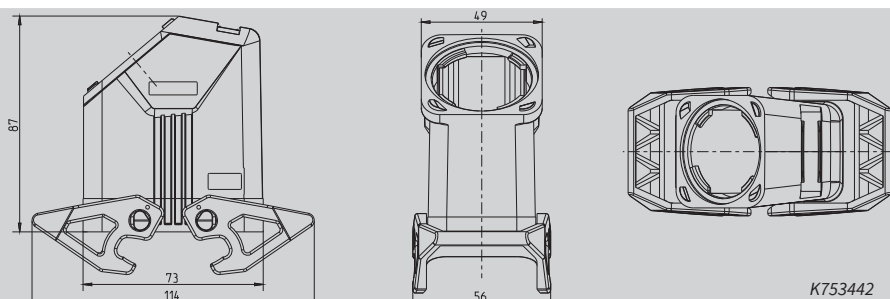

K753442

Tüllengehäuse Kunststoff
Höhe 87 mm
mit Querverriegelungsbügeln
vorbereitet für Kabeleinführung
seitlich oder gerade

Bitte die nötige Menge Kabelverschraubungen separat bestellen.

Gehäuse für Baureihen B10, BB18, DD42, MOB10

Bau- reihe	Verschrau- bungs- größen		Gehäuse ohne Kabelverschraubung	passende Kabelverschraubung	passende Kabelverschraubung	Gehäuse: Querverriegelung	1
			Artikel-Nr.	Artikel-Nr.	Artikel-Nr.		2
							3
							4
							5
							6
B10 BB18 DD42 MOB10	2 x M 32	10 151	K757242MS	717650KUSW			7
							8
							9
B10 BB18 DD42 MOB10		10 90	K714210				10
							11
B10 BB18 DD42 MOB10	1 x M 20 1 x M 25 1 x M 32 1 x M 40	10 90 90 90 90	K713410 K713410 K713410 K713410		727648KUSW 727649KUSW 727650KUSW 727651KUSW		Gehäuse B6/ BB10/DD24/MO6
							Gehäuse B10/ BB18/DD42/MO10
B10 BB18 DD42 MOB10	1 x M 20 1 x M 25 1 x M 32 1 x M 40	10 114 114 114 114	K753442 K753442 K753442 K753442		727648KUSW 727649KUSW 727650KUSW 727651KUSW		Gehäuse B16/BB32 BA6/D40/DD72/MO16
							Gehäuse B24/BB46 D64/DD108/MO24
							Geh. B32/BA12/BB64 D80/DD144/2xMO16
							Gehäuse B48/BB92 D128/DD216/2xMO24

Technische Daten der Gehäuse

Gehäuse

Werkstoff:	Kunststoff PA6
Verriegelungsbügel:	Kunststoff PA6
Gehäusedichtung:	NBR
Temperaturbereich:	- 40 °C bis + 125 °C (je nach Verschraubung)
Schutzart nach DIN EN 60 529:	IP 65 (im verriegelten Zustand)

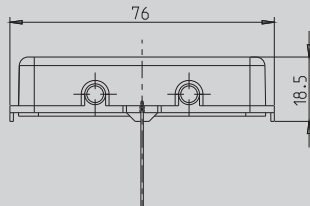
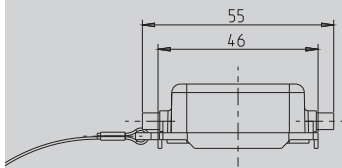

7107624

Schutzdeckel mit Fangschnur

für Gehäuse
mit Querverriegelungsbügel

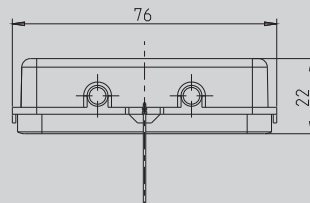
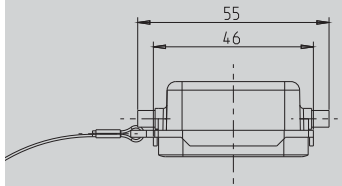

710756

Schutzdeckel mit Dichtung und Fangschnur

für Tüllengehäuse
mit Querverriegelungsbügel

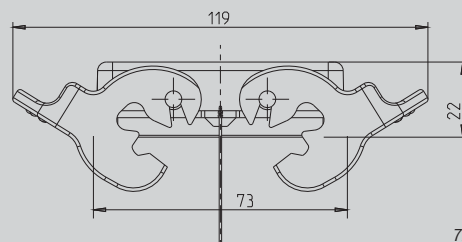
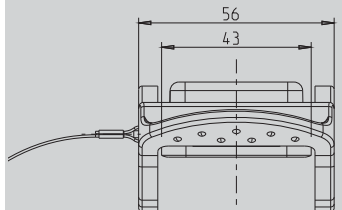

710759

Schutzdeckel mit Dichtung und Fangschnur

für Tüllengehäuse
mit Querverriegelungsnocken

Gehäuse für Baureihen B10, BB18, DD42, MOB10

Bau-reihe	Verschrau-bungs-größen		Gehäuse ohne Kabelverschraubung	passende Kabelverschraubung	passende Kabelverschraubung	Gehäuse: Querverriegelung	1
			Artikel-Nr.	Artikel-Nr.	Artikel-Nr.		2
							3
							4
							5
							6
		10					7
Kunststoff, schwarz	15		710624SW				8
							9
							10
		10					11
Kunststoff, schwarz	20		710756SW				Gehäuse B6/ BB10/DD24/MO6
							Gehäuse B10/ BB18/DD42/MO10
		10					Gehäuse B16/BB32 BA6/D40/DD72/MO16
Kunststoff, schwarz	80		710759SW				Gehäuse B24/BB46 D64/DD108/MO24
							Geh. B32/BA12/BB64 D80/DD144/2xMO16
							Gehäuse B48/BB92 D128/DD216/2xMO24

Technische Daten der Gehäuse

Gehäuse

Werkstoff:	Kunststoff PA6
Verriegelungsbügel:	Kunststoff PA6
Gehäusedichtung:	NBR
Temperaturbereich:	- 40 °C bis + 125 °C (je nach Verschraubung)
Schutzart nach DIN EN 60 529:	IP 65 (im verriegelten Zustand)

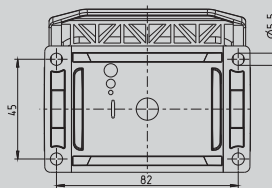
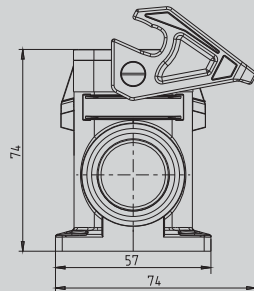
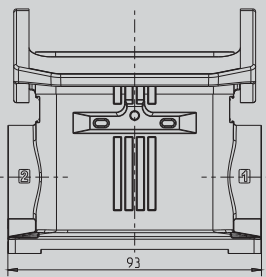

K757442MS

Sockelgehäuse Kunststoff
Höhe 74 mm
mit Längsverriegelungsbügel

Bitte die nötige Menge Kabelverschraubungen separat bestellen.

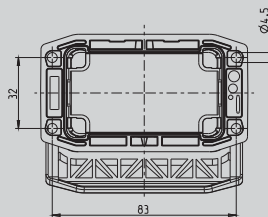
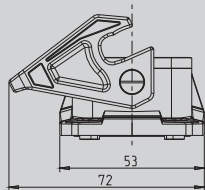
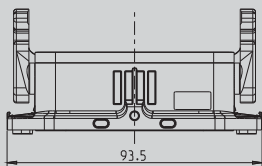

K714310

Anbaugehäuse Kunststoff
Höhe 30 mm
mit Längsverriegelungsbügel

Montageausschnitt
65 x 35 mm

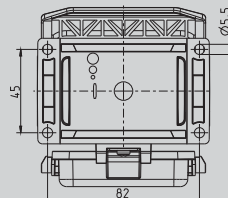
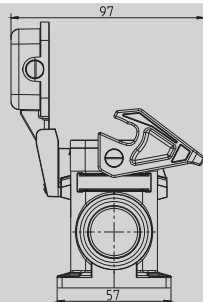
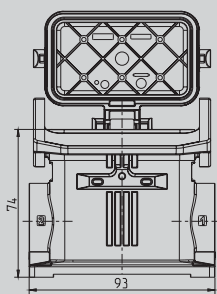

K757642MS

Sockelgehäuse Kunststoff
Höhe 74 mm
mit Längsverriegelungsbügel
mit Klappdeckel

Bitte die nötige Menge Kabelverschraubungen separat bestellen.

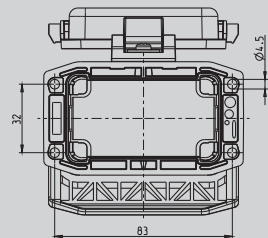
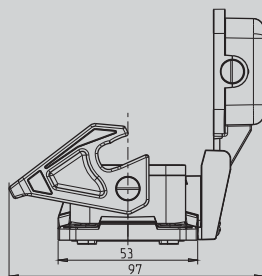
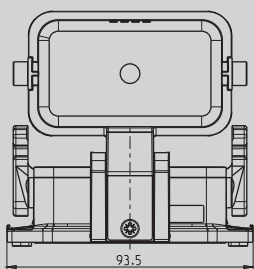

K714410

Anbaugehäuse Kunststoff
Höhe 30 mm
mit Längsverriegelungsbügel
mit Klappdeckel

Montageausschnitt
65 x 35 mm

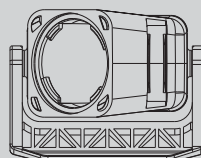
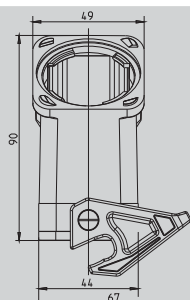
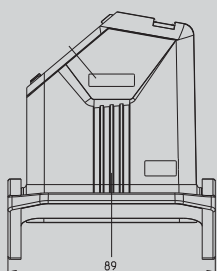

K753542

Kupplungsgehäuse Kunststoff
Höhe 90 mm,
mit Längsverriegelungsbügel
Kabeleinführung schräg

Bitte die nötige Menge Kabelverschraubungen separat bestellen.

Gehäuse für Baureihen B10, BB18, DD42, MOB10

Bau- reihe	Verschrau- bungs- größen		Gehäuse ohne Kabelverschraubung	passende Kabelverschraubung	passende Kabelverschraubung	Gehäuse: Längsverriegelung	1
			Artikel-Nr.	Artikel-Nr.	Artikel-Nr.		2
							3
							4
							5
							6
B10 BB18 DD42 MOB10	2 x M 32	10 147	K757442MS	717650KUSW			7
							8
							9
B10 BB18 DD42 MOB10		10 81	K714310				10
							11
B10 BB18 DD42 MOB10	2 x M 32	10 171	K757642MS	717650KUSW			Gehäuse B6/ BB10/DD24/MO6
							Gehäuse B10/ BB18/DD42/MO10
B10 BB18 DD42 MOB10		10 108	K714410				Gehäuse B16/BB32 BA6/D40/DD72/MO16
							Gehäuse B24/BB46 BA6/D40/DD72/MO24
B10 BB18 DD42 MOB10	1 x M 20 1 x M 25 1 x M 32 1 x M 40	10 116 116 116 116	K753542 K753542 K753542 K753542		727648KUSW 727649KUSW 727650KUSW 727651KUSW		Gehäuse B24/BB46 D64/DD108/MO24
							Geh. B32/BA12/BB64 D80/DD144/2xMO16
							Gehäuse B48/BB92 D128/DD216/2xMO24

Technische Daten der Gehäuse

Gehäuse

Werkstoff: Kunststoff PA6
 Verriegelungsbügel: Kunststoff PA6
 Gehäusedichtung: NBR
 Temperaturbereich: - 40 °C bis + 125 °C (je nach Verschraubung)
 Schutzart nach DIN EN 60 529: IP 65 (im verriegelten Zustand)

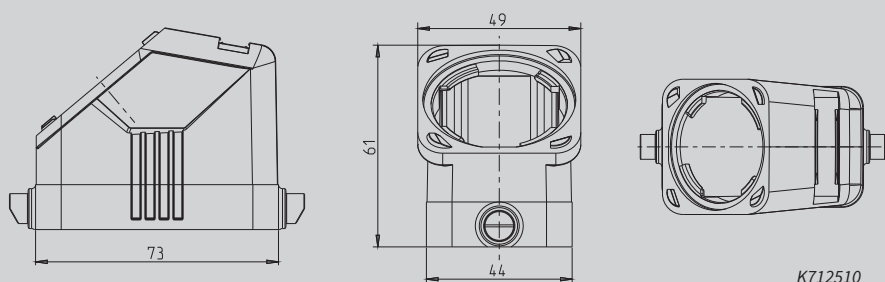

K712510

Tüllengehäuse Kunststoff

Höhe 61 mm

für Längsverriegelungsbügel
 Kabeleinführung seitlich

Bitte die nötige Menge Kabelverschraubungen separat bestellen.

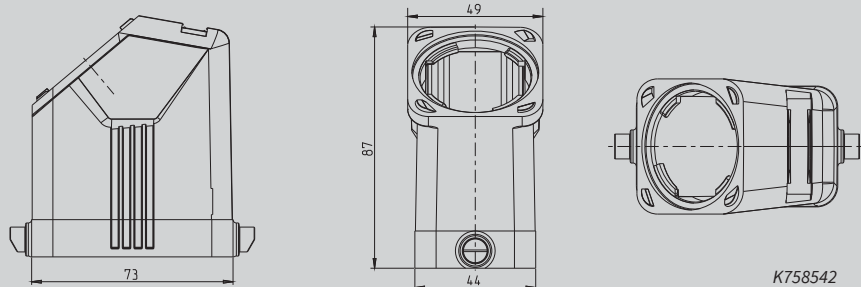

K758542

Tüllengehäuse Kunststoff

Höhe 72 mm

für Längsverriegelungsbügel
 Kabeleinführung seitlich

Bitte die nötige Menge Kabelverschraubungen separat bestellen.

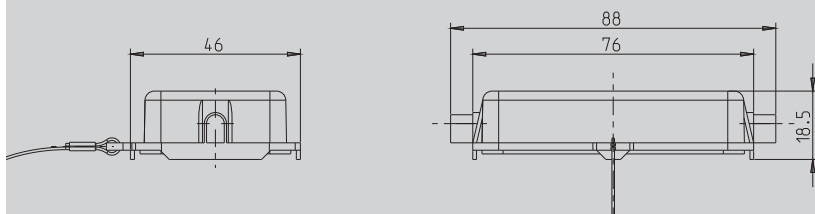

710632SW

Schutzdeckel

mit Fangschnur

für Gehäuse mit
 Längsverriegelungsbügel

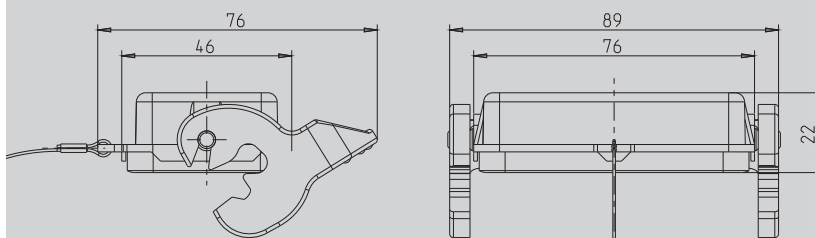

710763SW

Schutzdeckel

mit Längsverriegelungsbügel
 Dichtung und Fangschnur

für Tüllengehäuse mit
 Längsverriegelungsnocken

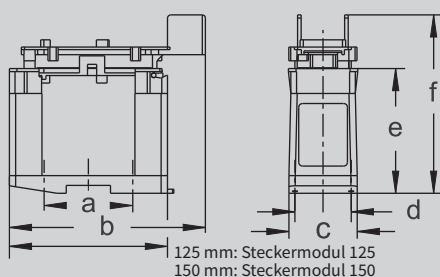

125 mm: Steckmodul 125
 150 mm: Steckmodul 150

	a	b	c	d	e	f
760010	70	155	54	44,5	98,5	141
760110	100	185	54	44,5	98,5	141

Steckermontageplatten, schwenkbar

Steckmodultiefe 125 mm
 Steckmodultiefe 150 mm

auf DIN-Schiene aufschraubbar,
 Oberteil mit Unterteil verschraubbar

Gehäuse für Baureihen B10, BB18, DD42, MOB10

Bau- reihe	Verschrau- bungs- größen		Gehäuse ohne Kabelverschraubung	passende Kabelverschraubung	passende Kabelverschraubung	Gehäuse: Längsverriegelung	1
			Artikel-Nr.	Artikel-Nr.	Artikel-Nr.		2
							3
							4
							5
							6
B10 BB18 DD42 MOB10	1 x M 20 1 x M 25 1 x M 32 1 x M 40	10 65 65 65 65	K712510 K712510 K712510 K712510		727648KUSW 727649KUSW 727650KUSW 727651KUSW		7
							8
							9
B10 BB18 DD42 MOB10	1 x M 20 1 x M 25 1 x M 32 1 x M 40	10 90 90 90 90	K758542 K758542 K758542 K758542		727648KUSW 727649KUSW 727650KUSW 727651KUSW		10
							11
							Gehäuse B6/ BB10/DD24/MO6
							Gehäuse B10/ BB18/DD42/MO10
Kunststoff, schwarz		10 15	710632SW				Gehäuse B16/BB32 BA6/D40/DD72/MO16
							Gehäuse B24/BB46 D64/DD108/MO24
Kunststoff, schwarz		10 61	710763SW				Geh. B32/BA12/BB64 D80/DD144/2xMO16
							Gehäuse B48/BB92 D128/DD216/2xMO24
für 1 Einsatz		5 207	760010				
für 1 Einsatz		211	760110				

Technische Daten der Gehäuse

Gehäuse

Werkstoff:	Aluminium-Druckguss
Oberfläche:	Pulverbeschichtet
Verriegelungsbügel:	Kunststoff PA6
Gehäusedichtung:	NBR
Temperaturbereich:	- 40 °C bis + 125 °C (je nach Verschraubung)
Schutzart nach DIN EN 60 529:	IP 65 (im verriegelten Zustand)

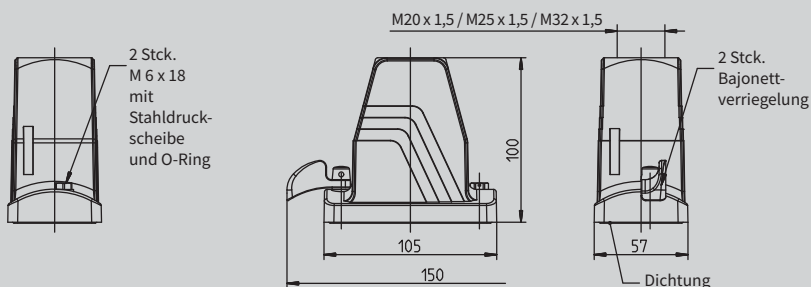

Tüllengehäuse Alu Höhe 100 mm Leitungseinführung gerade

Bitte die nötige Menge Kabelverschraubungen separat bestellen.

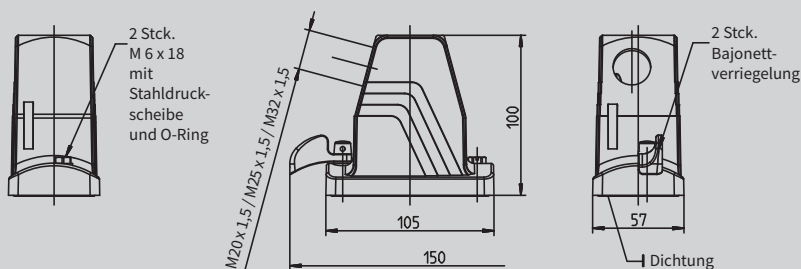

Tüllengehäuse Alu Höhe 100 mm Leitungseinführung seitlich

Bitte die nötige Menge Kabelverschraubungen separat bestellen.

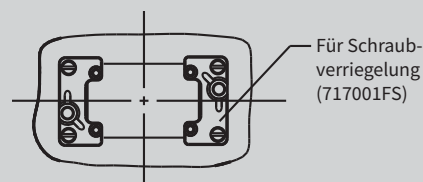

Flanschmontage:

1 Stck. **Anbauflanschset** extra bestellen:
717001FS (für schraubbare Tüllengehäuse)

Zubehör für schraubbare Tüllengehäuse: Anbauflanschset, Zink

mit 2 Flanschen, 4 Schrauben,
4 Fächerscheiben.
Buchsen-/Stifteinsatz wird direkt auf
die Anbauflansche montiert - erspart
das Anbaugehäuse!







Schutzdeckel für Anbauseite

zum Aufrasten mit Fangschnur, IP50

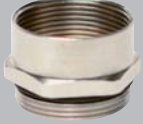
Schutzdeckel für Anbauseite

mit Schraubverriegelung
mit Fangschnur, IP65

Tüllengehäuse schraubbar, für Baureihen B10, BB18, BHT10, DD42, MOB10

Baureihe	Verschraubungsgrößen		Gehäuse ohne Kabelverschraubung	passende Stutzen	passende Kabelverschraubung	Tüllengehäuse: schraubbar	1
			Artikel-Nr.	Artikel-Nr.	Artikel-Nr.		2
							3
							4
							5
							6
B10 BB18 BHT10 DD42 MOB10	1 x M 20 1 x M 25	10 292 291	7171100V 7172100V	710938 710939	719629 719630		7
							8
							9
							10
B10 BB18 BHT10 DD42 MOB10	1 x M 20 1 x M 25	10 292 291	7175100V 7176100V	710938 710939	719629 719630		11
							Gehäuse B6/ BB10/DD24/MO6
B10 BB18 BHT10 DD42 MOB10		1 62	717001FS				Gehäuse B10/ BB18/DD42/MO10
							Gehäuse B16/BB32 BA6/D40/DD72/MO16
B10 BB18 BHT10 DD42 MOB10		10 29	717699				Gehäuse B24/BB46 D64/DD108/MO24
							Geh. B32/BA12/BB64 D80/DD144/2xMO16
B10 BB18 BHT10 DD42 MOB10		10 44	717703				Gehäuse B48/BB92 D128/DD216/2xMO24

Technische Daten der Gehäuse

Gehäuse

Werkstoff:	Aluminium-Druckguss
Oberfläche:	Pulverbeschichtet
Verriegelungsbügel:	Kunststoff PA6
Gehäusedichtung:	NBR
Temperaturbereich:	- 40 °C bis + 125 °C (je nach Verschraubung)
Schutzart nach DIN EN 60 529:	IP 65 (im verriegelten Zustand)

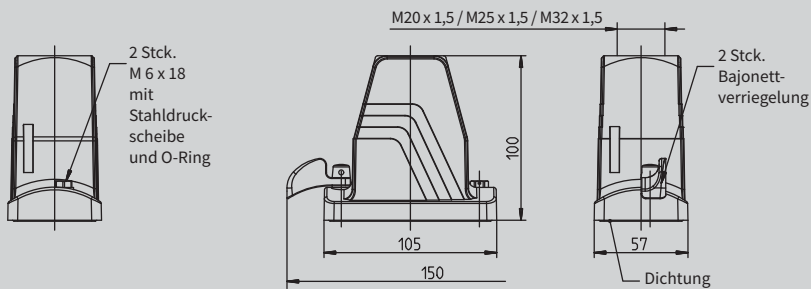

Tüllengehäuse Alu
Höhe 100 mm
Leitungseinführung gerade

Bitte die nötige Menge Kabel-verschraubungen separat bestellen.

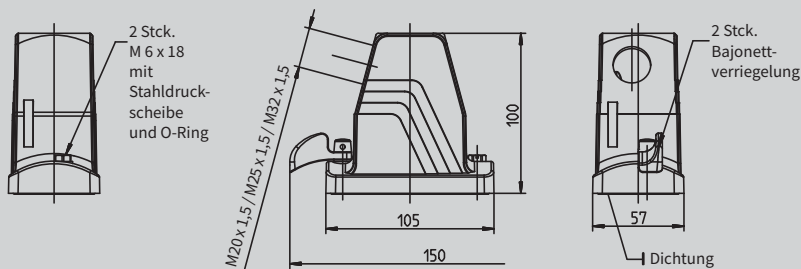

Tüllengehäuse Alu
Höhe 100 mm
Leitungseinführung seitlich

Bitte die nötige Menge Kabel-verschraubungen separat bestellen.

Für Bajonett-verriegelung (727001FS)

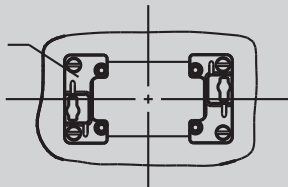

Flanschmontage:

1 Stck. Anbaufanschset extra bestellen:

727001FS (f. Gehäuse mit Bajonettverriegelung)

Zubehör für Tüllengehäuse mit Bajonettverriegelung: Anbaufanschset, Zink

mit 2 Flanschen, 4 Schrauben, 4 Fächerscheiben.
Buchsen-/Stifteinsatz wird direkt auf die Anbaufanschset montiert - erspart das Anbaugehäuse!























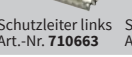

Schutzdeckel
für Anbauseite

mit Bajonettverriegelung
mit Fangschnur, IP65

Tüllengehäuse m. Bajonettverriegelung, Baureihen B10, BB18, BHT10, DD42, MOB10

Bau- reihe	Verschrau- bungs- größen		Gehäuse ohne Kabelverschraubung	passende Stutzen	passende Kabelverschraubung	Tüllengehäuse: Bajonettverriegelung	1
			Artikel-Nr.	Artikel-Nr.	Artikel-Nr.		2
							3
							4
							5
							6
B10 BB18 BHT10 DD42 MOB10	1 x M 20	10 333	7271100V	710938	719629		7
	1 x M 25	325	7272100V	710939	719630		8
							9
							10
B10 BB18 BHT10 DD42 MOB10	1 x M 20	10 333	7275100V	710938	719629		11
	1 x M 25	325	7276100V	710939	719630		Gehäuse B6/ BB10/DD24/MO6
							11
B10 BB18 BHT10 DD42 MOB10		1 60	727001FS				Gehäuse B10/ BB18/DD42/MO10
							Gehäuse B16/BB32 BA6/D40/DD72/MO16
B10 BB18 BHT10 DD42 MOB10		10 59	727625				Gehäuse B24/BB46 D64/DD108/MO24
							Geh. B32/BA12/BB64 D80/DD144/2xMO16
							Gehäuse B48/BB92 D128/DD216/2xMO24

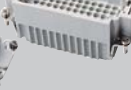
Kurzübersicht der Einbaumöglichkeiten von Einsätzen der Baureihen B16, BB32, BA6, D40, DD72 und MOB16

	Schraubkontakteinsätze	Crimp-Kontaktträger	Schneidklemmeinsätze	Push-In Einsätze	Klemmenadapter für Anbaugehäuse
B16	Buchseneinsatz, mit Drahtschutz Art.-Nr. 710116  Stifteinsatz, mit Drahtschutz Art.-Nr. 710216  Buchseneinsatz, ohne Drahtschutz Art.-Nr. 710771  Stifteinsatz, o. Drahtschutz Art.-Nr. 710775 		Buchseneinsatz Schneidkontakt Art. 71011601  Stifteinsatz Schneidkontakt Art. 71021601  	Buchseneinsatz Push-In-Kontakt Art. 71011604  Stifteinsatz Push-In-Kontakt Art. 71021604  	Klemmenadapter Buchseneinsatz, Schutzleiter rechts Art.-Nr. 710659  Klemmenadapter Stifteinsatz, Schutzleiter rechts Art.-Nr. 710667  Schutzleiter links Art.-Nr. 710663  Schutzleiter links Art.-Nr. 710671 
BB32		f. Buchsenkontakte Art.-Nr. 710333  für Stiftkontakte Art.-Nr. 710433 			
BA6	Buchseneinsatz, mit Drahtschutz Art.-Nr. 710620  Stifteinsatz, mit Drahtschutz Art. 710621 				
D40		f. Buchsenkontakte Art.-Nr. 720340  f. Stiftkontakte Art.-Nr. 720440 			Buchseneinsatz Schutzleiter links Art.-Nr. 720633  Stifteinsatz Schutzleiter links Art.-Nr. 720632 
DD72		f. Buchsenkontakte Art.-Nr. 750172  f. Stiftkontakte Art.-Nr. 750272 			
MOB16	Buchsenrahmen MO B6 für 5 Kontaktträger für Buchsen- und Stiftkontakte (Rahmenkennzeichnung A-B) Art.-Nr. 770016 		Stiftrahmen MO B6 für 5 Kontaktträger für Buchsen- und Stiftkontakte (Rahmenkennzeichnung A-B) Art.-Nr. 770116 		

Kontaktteile für Crimp-Kontaktträger der Baureihen BB32 siehe Seite 56 und DD72 siehe Seite 89

Einsätze der Baureihe MO (Modulares System)

Baureihe	Polzahl	Einsatzbeschriftung	Volt AC	Ampère		Einsatz	Kontakte			
MO	MO 3P koax	3	ohne	250	-		Buchse 771203		772400	772410
	MO 3P koax	3	ohne	250	-		Stift 771303		772500	772510
	MO 2P	1 + PE	1	1000	80		Buchse 771401			
	MO 2P	1 + PE	1	1000	80		Stift 771501			
	MO 2P	2	1-2	1000	80		Buchse 771402			
	MO 2P	2	1-2	1000	80		Stift 771502			

Gehäuse für Baureihen B16, BA6, BB32, D40, DD72 und MOB16

Baureihe		Polzahl	Einsatz- beschriftung	Volt AC	Ampère	Einsatz	Kontakte								
MO	MO 3P	3	1 - 3	630	40		Buchse 771003		1,5 mm ² 772030	2,5 mm ² 772040	4,0 mm ² 772050	6,0 mm ² 772060	10,0 mm ² 772070		
	MO 3P	3	1 - 3	630	40		Stift 771103		1,5 mm ² 772130	2,5 mm ² 772140	4,0 mm ² 772150	6,0 mm ² 772160	10,0 mm ² 772170		
	MO 3.1P	3	1 - 3	1000	50		Buchse 771403		1,5 mm ² 772030	2,5 mm ² 772040	4,0 mm ² 772050	6,0 mm ² 772060	10,0 mm ² 772070		
	MO 3.1P	3	1 - 3	1000	50		Stift 771503		1,5 mm ² 772130	2,5 mm ² 772140	4,0 mm ² 772150	6,0 mm ² 772160	10,0 mm ² 772170		
	MO 4P	4	1 - 4	630	25		Buchse 771605		0,14 - 0,37 mm ² 710508	0,5 mm ² 710504	0,75 mm ² 710509	1,0 mm ² 710500	1,5 mm ² 710501	2,5 mm ² 710502	
	MO 4P	4	1 - 4	630	25		Stift 771705		0,14 - 0,37 mm ² 710518	0,5 mm ² 710514	0,75 mm ² 710519	1,0 mm ² 710510	1,5 mm ² 710511	2,5 mm ² 710512	
	MO 4P +PE	4 + PE	1 - 4 + PE	1000	16		Buchse 771610		0,5 - 1,5 mm ² 773200	1,5 - 2,5 mm ² 773230	2,5 - 4,0 mm ² 773260				
	MO 4P +PE	4 + PE	1 - 4 + PE	1000	16		Stift 771710		0,5 - 1,5 mm ² 773300	1,5 - 2,5 mm ² 773330	2,5 - 4,0 mm ² 773360				
	MO 5.1P	5	1 - 5	1000	16		Buchse 771620		0,5 - 1,5 mm ² 773200	1,5 - 2,5 mm ² 773230	2,5 - 4,0 mm ² 773260				
	MO 5.1P	5	1 - 5	1000	16		Stift 771720		0,5 - 1,5 mm ² 773300	1,5 - 2,5 mm ² 773330	2,5 - 4,0 mm ² 773360				
	MO 5P	5	1 - 5	400	20		Buchse 771005		0,5 mm ² 772210	0,75 - 1 mm ² 772220	1,5 mm ² 772230	2,5 mm ² 772240	4,0 mm ² 772250		
	MO 5P	5	1 - 5	400	20		Stift 771105		0,5 mm ² 772310	0,75 - 1 mm ² 772320	1,5 mm ² 772330	2,5 mm ² 772340	4,0 mm ² 772350		
	MO 10P	10	1 - 10	250	10		Buchse 771010		0,14 - 0,37 mm ² 720506	0,5 mm ² 720507	0,75 - 1 mm ² 720508	1,5 mm ² 720509	2,5 mm ² 720502	LWL 720520	
	MO 10P	10	1 - 10	250	10		Stift 771110		0,14 - 0,37 mm ² 720516	0,5 mm ² 720517	0,75 - 1 mm ² 720518	1,5 mm ² 720519	2,5 mm ² 720512	LWL 720530	
	MO 20P	20	1 - 20	63	5		Buchse 771020		0,09 - 0,25 mm ² 773000	0,25 - 0,5 mm ² 773001					
	MO 20P	20	1 - 20	63	5		Stift 771120		0,09 - 0,25 mm ² 773100	0,25 - 0,5 mm ² 773101					
	MO RJ45	4 + 8		400	13		Buchse 775000		0,14 - 0,37 mm ² 720506	0,5 mm ² 720507	0,75 - 1 mm ² 720508	1,5 mm ² 720509	2,5 mm ² 720502	LWL 720520	
	MO RJ45	4 + 8		400	13		Stift 775100		0,14 - 0,37 mm ² 720516	0,5 mm ² 720517	0,75 - 1 mm ² 720518	1,5 mm ² 720519	2,5 mm ² 720512	LWL 720530	
	MO RJ45	8					RJ45 720545								
	MO Universal Bus	4 + *		30	1		Buchse 775010								
	MO Universal Bus	4 + *		30	1		Stift 775110								
	MO DP Profi Bus	2/4 + *		30	1		Buchse 775020								
	MO DP Profi Bus	2/4 + *		30	1		Stift 775120								
	MO 1P Pneu	1 + 2		8 bar			Buchse 771001		Buchse 771002		Buchse 771004		Buchse 771006		
MO 1P Pneu	1 + 2		8 bar			Stift 771101		Stift 771102		Stift 771104		Stift 771106			
MO 0						Buchse 771000									
MO 0						Stift 771100									

* Schirmung

Technische Daten der Gehäuse

Gehäuse

Werkstoff:	Aluminium-Druckguss
Oberfläche:	Pulverbeschichtet
Verriegelungsbügel:	Kunststoff PA6
Gehäusedichtung:	NBR
Temperaturbereich:	- 40 °C bis + 125 °C (je nach Verschraubung)
Schutzart nach DIN EN 60 529:	IP 65 (im verriegelten Zustand)

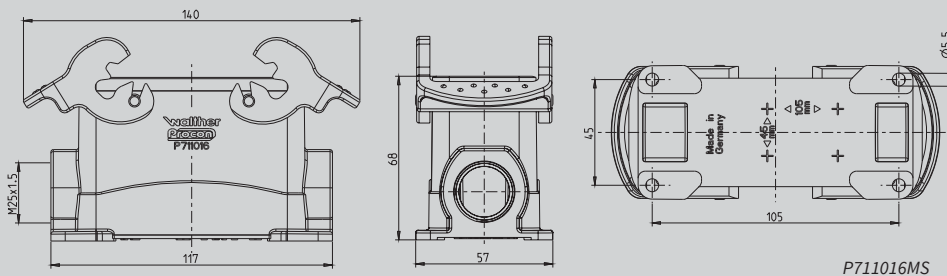

P711016MS

Socketgehäuse Alu
Höhe 68 mm
mit Querverriegelungsbügeln

Bitte die nötige Menge Kabelverschraubungen separat bestellen.

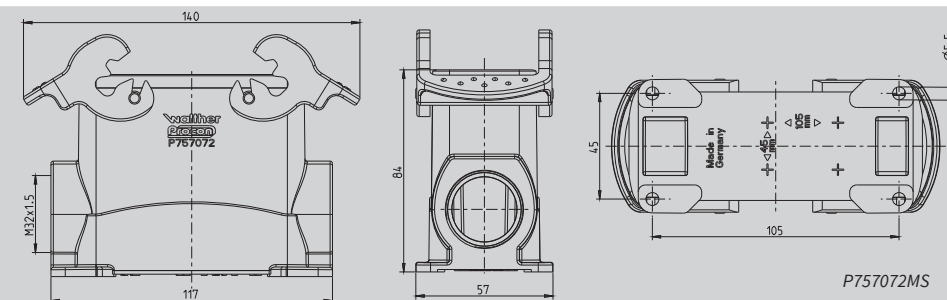

P757072MS

Socketgehäuse Alu
Höhe 84 mm
mit Querverriegelungsbügeln

Bitte die nötige Menge Kabelverschraubungen separat bestellen.

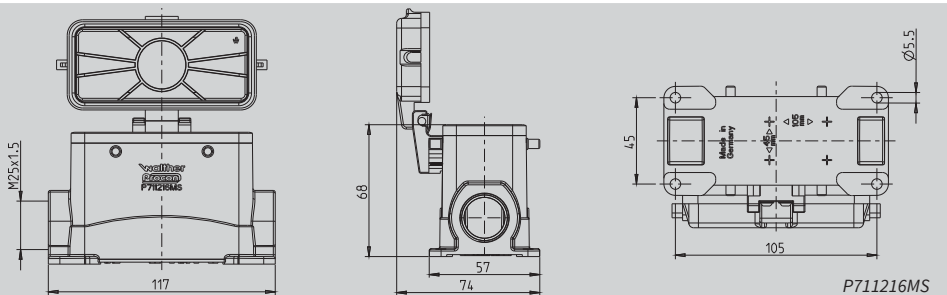

P711216MS

Socketgehäuse Alu
Höhe 68 mm
für Querverriegelungsbügel
mit Kunststoff-Klappdeckel

Bitte die nötige Menge Kabelverschraubungen separat bestellen.

AL = Alu-Klappdeckel

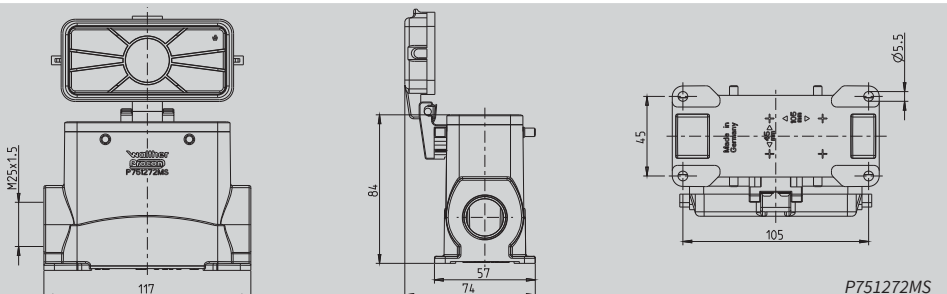

P751272MS

Socketgehäuse Alu
Höhe 84 mm
für Querverriegelungsbügel
mit Kunststoff-Klappdeckel

Bitte die nötige Menge Kabelverschraubungen separat bestellen.

AL = Alu-Klappdeckel

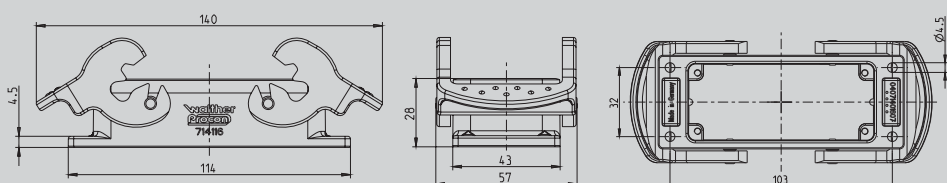







714116

Anbaugehäuse Alu
Höhe 28 mm
mit Querverriegelungsbügeln

Montageausschnitt
86 x 35 mm

Gehäuse für Baureihen B16, BA6, BB32, D40, DD72 und MOB16

Bau- reihe	Verschrau- bungs- größen		Gehäuse ohne Kabelverschraubung	passende Stützen	passende Kabelverschraubung	Gehäuse: Querverriegelung	1
			Artikel-Nr.	Artikel-Nr.	Artikel-Nr.		2
							3
							4
							5
							6
B16 BA6 BB32 D40 DD72 MOB16	1 x M 25 2 x M 25	10 339 333	P711016MS P711116MS		717638 717638		7
							8
							9
							10
B16 BA6 BB32 D40 DD72 MOB16	1 x M 32 2 x M 32 1 x M 40 2 x M 40	10 414 412 393 363	P757072MS P757172MS P75707240MS P75717240MS		717639 717639 717640 717640		11
							Gehäuse B6/ BB10/DD24/MO6
							Gehäuse B10/ BB18/DD42/MO10
B16 BA6 BB32 D40 DD72 MOB16	1 x M 25 1 x M 25 2 x M 25 2 x M 25	10 348 391 341 384	P711216MS P711216MSAL P711316MS P711316MSAL		717638 717638 717638 717638		Gehäuse B16/BB32 BA6/D40/DD72/MO16
							Gehäuse B24/BB46 D64/DD108/MO24
B16 BA6 BB32 D40 DD72 MOB16	1 x M 25 1 x M 25 2 x M 25 2 x M 25 1 x M 32 1 x M 32 2 x M 32 2 x M 32	10 455 498 463 506 423 466 416 459	P751272MS P751272MSAL P751372MS P751372MSAL P757272MS P757272MSAL P757372MS P757372MSAL		717638 717638 717638 717638 717639 717639 717639 717639		Geh. B32/BA12/BB64 D80/DD144/2xMO16
							Gehäuse B48/BB92 D128/DD216/2xMO24
B16 BA6 BB32 D40 DD72 MOB16		10 115	714116				

Technische Daten der Gehäuse

Gehäuse

Werkstoff:	Aluminium-Druckguss
Oberfläche:	Pulverbeschichtet
Verriegelungsbügel:	Kunststoff PA6
Gehäusedichtung:	NBR
Temperaturbereich:	- 40 °C bis + 125 °C (je nach Verschraubung)
Schutzart nach DIN EN 60 529:	IP 65 (im verriegelten Zustand)

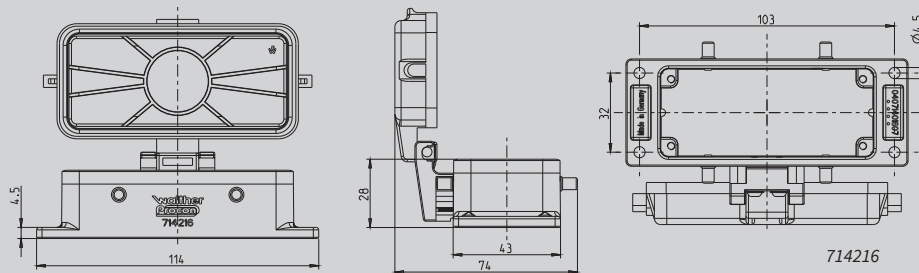

Anbaugehäuse Alu
Höhe 28 mm
für Querverriegelungsbügel
mit Kunststoff-Klapptdeckel

Montageausschnitt
86 x 35 mm

AL = Alu-Klapptdeckel

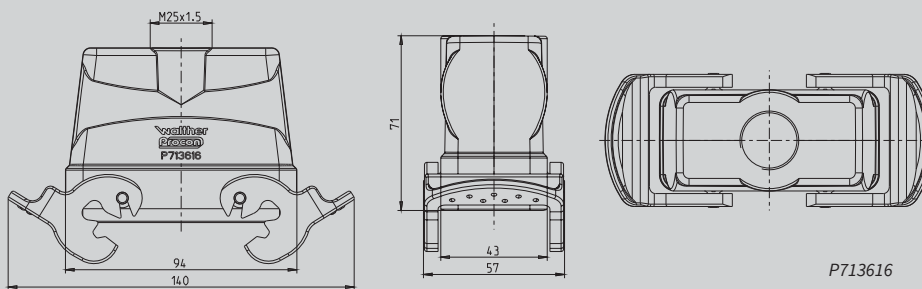

Kupplungsgehäuse Alu
Höhe 71 mm
mit Querverriegelungsbügeln
Kabeleinführung gerade

Bitte die nötige Menge Stützen + Kabelverschraubungen separat bestellen.

P713616

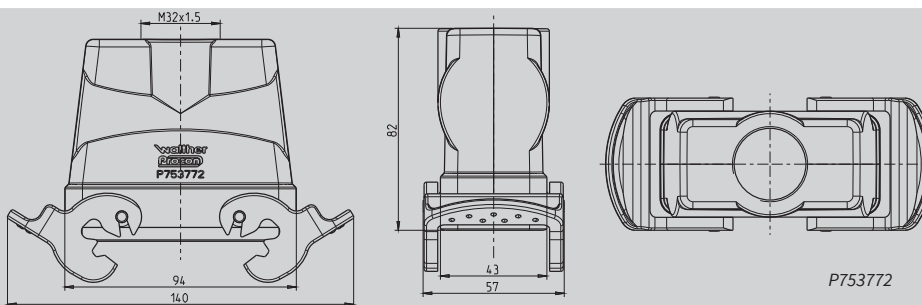

Kupplungsgehäuse Alu
Höhe 82 mm
mit Querverriegelungsbügeln
Kabeleinführung gerade

Bitte die nötige Menge Stützen + Kabelverschraubungen separat bestellen.

P753772

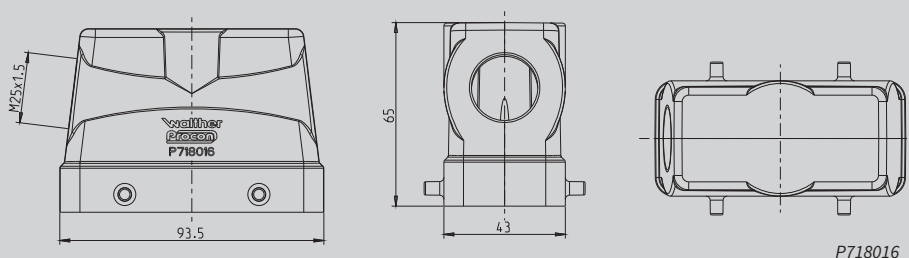

Tüllengehäuse Alu
Höhe 65 mm
für Querverriegelungsbügel
Kabeleinführung seitlich

Bitte die nötige Menge Stützen + Kabelverschraubungen separat bestellen.

P718016

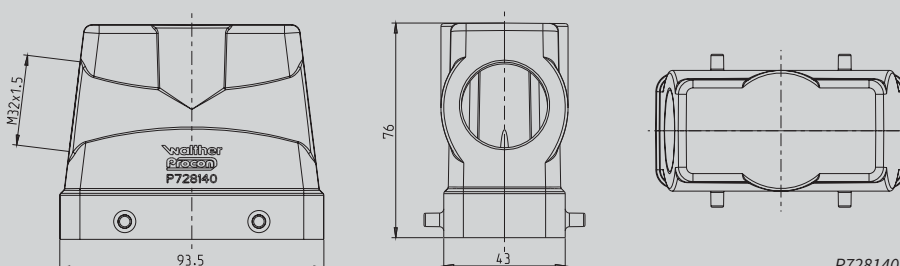

Tüllengehäuse Alu
Höhe 76 mm
für Querverriegelungsbügel
Kabeleinführung seitlich

Bitte die nötige Menge Stützen + Kabelverschraubungen separat bestellen.

P728140

Gehäuse für Baureihen B16, BA6, BB32, D40, DD72 und MOB16

Bau- reihe	Verschrau- bungs- größen		Gehäuse ohne Kabelverschraubung	passende Stutzen	passende Kabelverschraubung	Gehäuse: Querverriegelung	1
			Artikel-Nr.	Artikel-Nr.	Artikel-Nr.		2
							3
							4
							5
							6
B16 BA6 BB32 D40 DD72 MOB16		10					7
							8
							9
							10
B16 BA6 BB32 D40 DD72 MOB16	1 x M 25 2 x M 25 1 x M 32	10	P713616 P71361600 P713716	710939 710939 710940	719630 719630 719631		11
							Gehäuse BG/ BB10/DD24/MO6
							Gehäuse B10/ BB18/DD42/MO10
B16 BA6 BB32 D40 DD72 MOB16	1 x M 32 2 x M 32 1 x M 40	10	P753772 P75377200 P75377240	710940 710940 710941	719631 719631 719632		Gehäuse B16/BB32 BA6/D40/DD72/MO16
							Gehäuse B24/BB46 D64/DD108/MO24
B16 BA6 BB32 D40 DD72 MOB16	1 x M 25 1 x M 32	10	P718016 P718116	710939 710940	719630 719631		Gehäuse B32/BA12/BB64 D80/DD144/2xMO16
							Gehäuse B48/BB92 D128/DD216/2xMO24
B16 BA6 BB32 D40 DD72 MOB16	1 x M 32 1 x M 40	10	P728140 P72814040	710940 710941	719631 719632		

Technische Daten der Gehäuse

Gehäuse

Werkstoff:	Aluminium-Druckguss
Oberfläche:	Pulverbeschichtet
Verriegelungsbügel:	Kunststoff PA6
Gehäusedichtung:	NBR
Temperaturbereich:	- 40 °C bis + 125 °C (je nach Verschraubung)
Schutzart nach DIN EN 60 529:	IP 65 (im verriegelten Zustand)

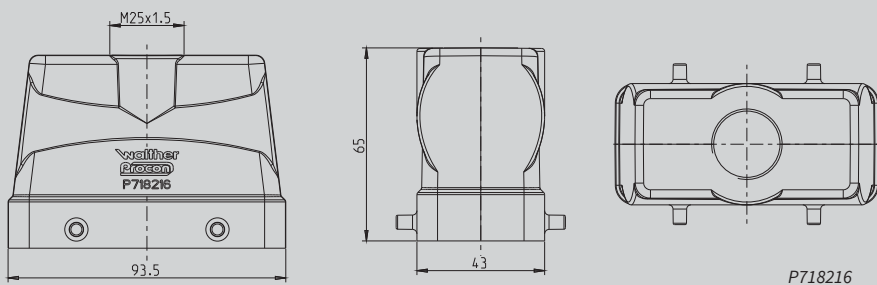

P718216

Tüllengehäuse Alu
Höhe 65 mm
für Querverriegelungsbügel
Kabeleinführung gerade

Bitte die nötige Menge Stützen + Kabelverschraubungen separat bestellen.

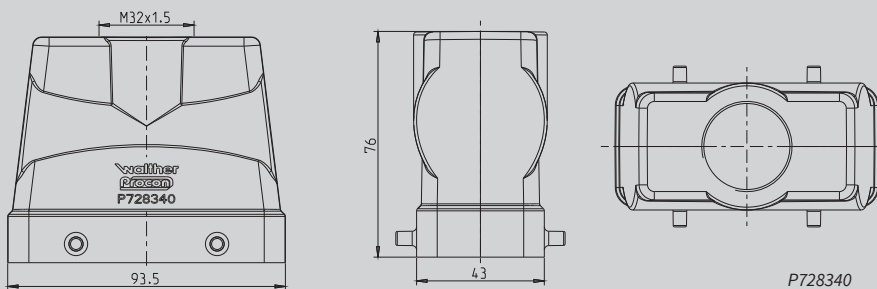

P728340

Tüllengehäuse Alu
Höhe 76 mm
für Querverriegelungsbügel
Kabeleinführung gerade

Bitte die nötige Menge Stützen + Kabelverschraubungen separat bestellen.

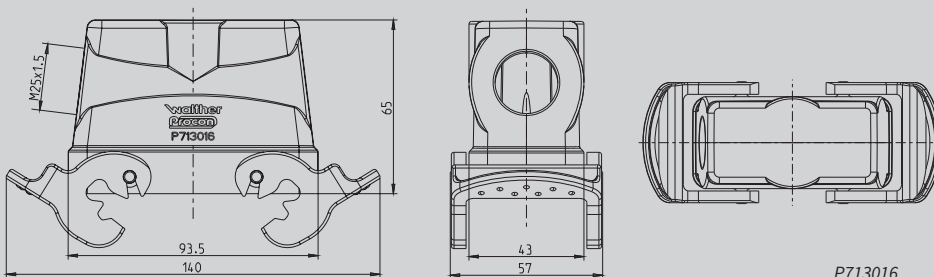

P713016

Tüllengehäuse Alu
Höhe 65 mm
mit Querverriegelungsbügeln
Kabeleinführung seitlich

Bitte die nötige Menge Stützen + Kabelverschraubungen separat bestellen.

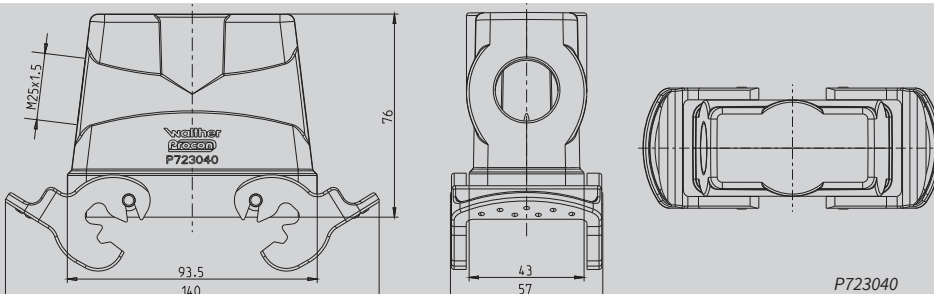

P723040

Tüllengehäuse Alu
Höhe 76 mm
mit Querverriegelungsbügeln
Kabeleinführung seitlich

Bitte die nötige Menge Stützen + Kabelverschraubungen separat bestellen.

Gehäuse für Baureihen B16, BA6, BB32, D40, DD72 und MOB16

Bau- reihe	Verschrau- bungs- größen		Gehäuse ohne Kabelverschraubung	passende Stutzen	passende Kabelverschraubung	Gehäuse: Querverriegelung	1
			Artikel-Nr.	Artikel-Nr.	Artikel-Nr.		2
							3
							4
							5
							6
B16 BA6 BB32 D40 DD72 MOB16	1 x M 25 2 x M 25 1 x M 32	10 174 160 164	P718216 P71821600 P718316	710939 710939 710940	719630 719630 719631		7 8 9 10
B16 BA6 BB32 D40 DD72 MOB16	1 x M 32 1 x M 40 2 x M 40	10 191 185 180	P728340 P72834040 P7283404000	710940 710941 710941	719631 719632 719632		11 Gehäuse B6/ BB10/DD24/MO6
B16 BA6 BB32 D40 DD72 MOB16	1 x M 25	10 201	P713016	710939	719630		Gehäuse B10/ BB18/DD42/MO10 Gehäuse B16/BB32 BA6/D40/DD72/MO16
B16 BA6 BB32 D40 DD72 MOB16	1 x M 25 1 x M 32	10 226 222	P723040 P723140	710939 710940	719630 719631		Gehäuse B24/BB46 D64/DD108/MO24 Gehäuse B32/BA12/BB64 D80/DD144/2xMO16 Gehäuse B48/BB92 D128/DD216/2xMO24

Technische Daten der Gehäuse

Gehäuse

Werkstoff:	Aluminium-Druckguss
Oberfläche:	Pulverbeschichtet
Verriegelungsbügel:	Kunststoff PA6
Gehäusedichtung:	NBR
Temperaturbereich:	- 40 °C bis + 125 °C (je nach Verschraubung)
Schutzart nach DIN EN 60 529:	IP 65 (im verriegelten Zustand)

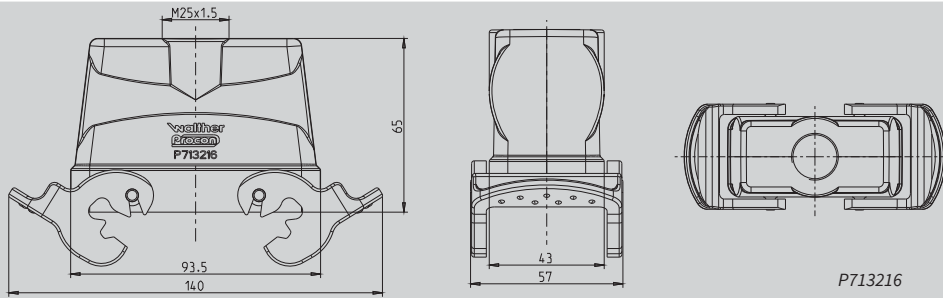

Tüllengehäuse Alu
Höhe 65 mm
mit Querverriegelungsbügeln
Kabeleinführung gerade

Bitte die nötige Menge Stützen + Kabelverschraubungen separat bestellen.

P713216

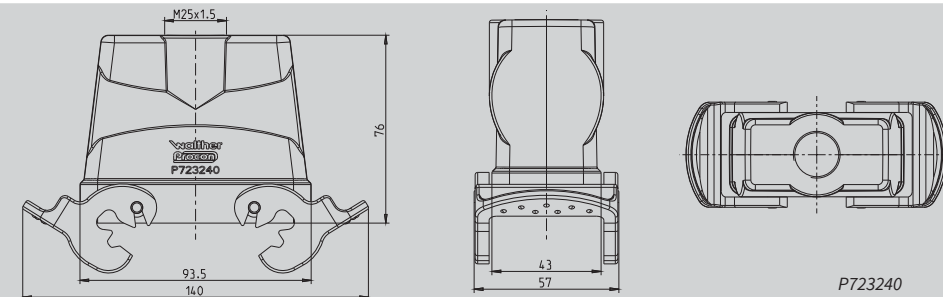

Tüllengehäuse Alu
Höhe 76 mm
mit Querverriegelungsbügeln
Kabeleinführung gerade

Bitte die nötige Menge Stützen + Kabelverschraubungen separat bestellen.

P723240

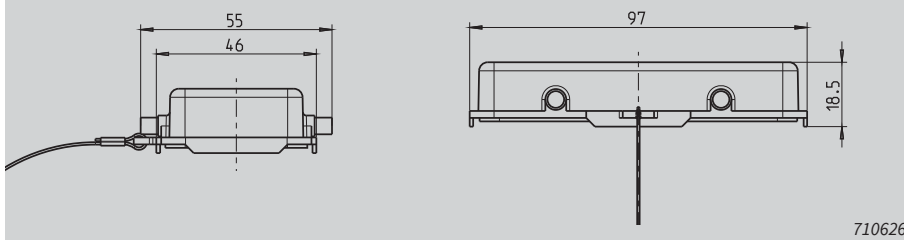

Schutzdeckel
mit Fangschnur

für Gehäuse mit
Querverriegelungsbügel

710626

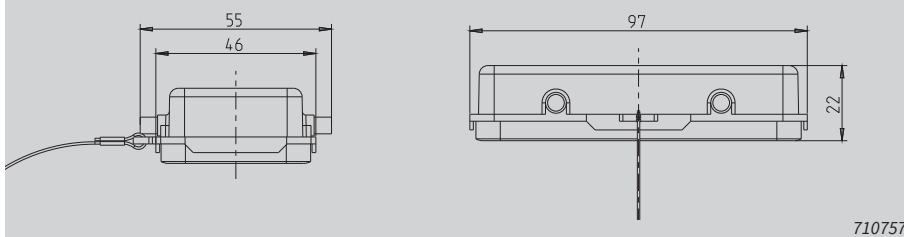

Schutzdeckel
mit Dichtung und Fangschnur

für Gehäuse mit
Querverriegelungsbügel

710757

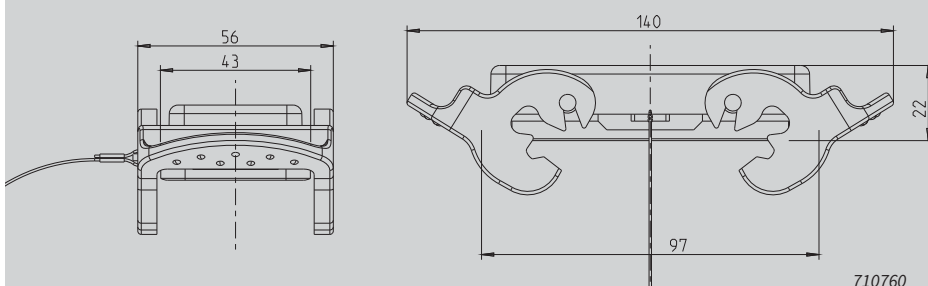

Schutzdeckel
mit Dichtung und Fangschnur

für Tüllengehäuse mit
Querverriegelungsnocken

710760

Gehäuse für Baureihen B16, BA6, BB32, D40, DD72 und MOB16

Bau- reihe	Verschrau- bungs- größen		Gehäuse ohne Kabelverschraubung	passende Stutzen	passende Kabelverschraubung	Gehäuse: Querverriegelung	1
			Artikel-Nr.	Artikel-Nr.	Artikel-Nr.		2
							3
							4
							5
							6
B16 BA6 BB32 D40 DD72 MOB16	1 x M 20	10 202	P713216	710938	719629		7
	2 x M 20	200	P71321600	710938	719629		8
							9
							10
B16 BA6 BB32 D40 DD72 MOB16	1 x M 25	10 221	P723240	710939	719630		11
	2 x M 25	218	P72324000	710939	719630		Gehäuse B6/ BB10/DD24/MO6
	1 x M 32	223	P723340	710940	719631		Gehäuse B10/ BB18/DD42/MO10
	2 x M 32	227	P72334000	710940	719631		Gehäuse B10/ BB18/DD42/MO10
							Gehäuse B16/BB32 BA6/D40/DD72/MO16
Kunststoff, grau		10 27	710626				
Aluminium		70	710626AL				
							Gehäuse B24/BB46 D64/DD108/MO24
Kunststoff, grau		10 25	710757				
	Aluminium	76	710757AL				Geh. B32/BA12/BB64 D80/DD144/2xMO16
							Gehäuse B48/BB92 D128/DD216/2xMO24
Kunststoff, grau		10 64	710760				
Aluminium		108	710760AL				

Technische Daten der Gehäuse

Gehäuse

Werkstoff:	Aluminium-Druckguss
Oberfläche:	Pulverbeschichtet
Verriegelungsbügel:	Kunststoff PA6
Gehäusedichtung:	NBR
Temperaturbereich:	- 40 °C bis + 125 °C (je nach Verschraubung)
Schutzart nach DIN EN 60 529:	IP 65 (im verriegelten Zustand)

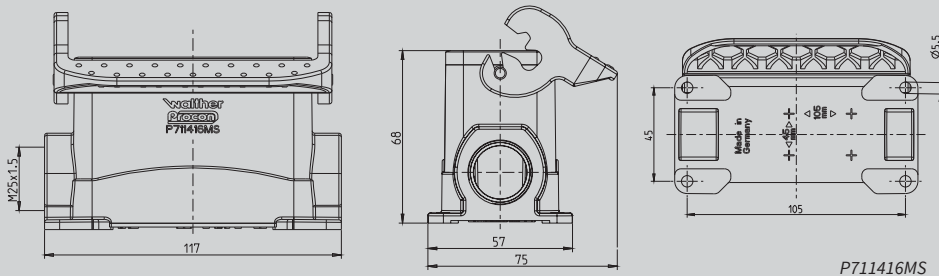

Sockelgehäuse Alu
Höhe 68 mm
mit Längsverriegelungsbügel

Bitte die nötige Menge Kabelverschraubungen separat bestellen.

P711416MS

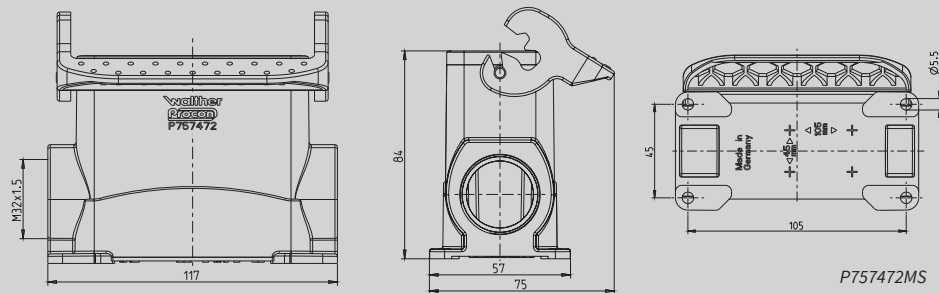

Sockelgehäuse Alu
Höhe 84 mm
mit Längsverriegelungsbügel

Bitte die nötige Menge Kabelverschraubungen separat bestellen.

P757472MS

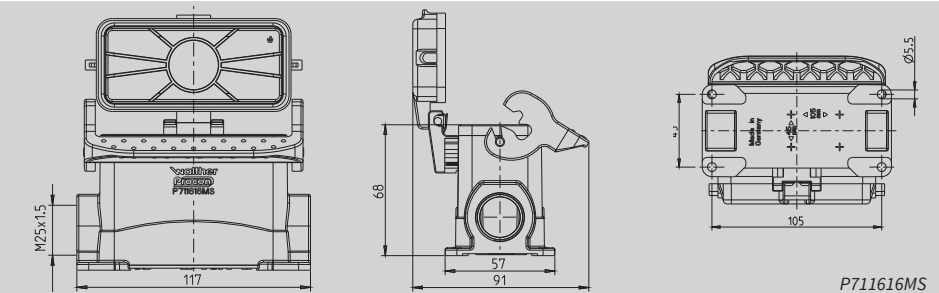

Sockelgehäuse Alu
Höhe 68 mm
mit Längsverriegelungsbügel
mit Kunststoff-Klappdeckel

Bitte die nötige Menge Kabelverschraubungen separat bestellen.

AL = Alu-Klappdeckel

P711616MS

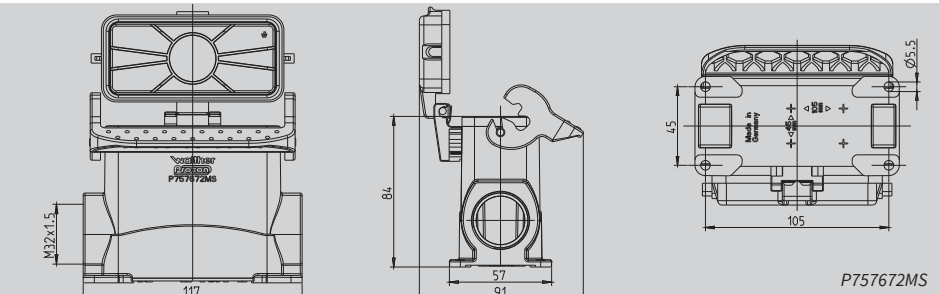

Sockelgehäuse Alu
Höhe 84 mm
mit Längsverriegelungsbügel
mit Kunststoff-Klappdeckel

Bitte die nötige Menge Kabelverschraubungen separat bestellen.

AL = Alu-Klappdeckel

P757672MS

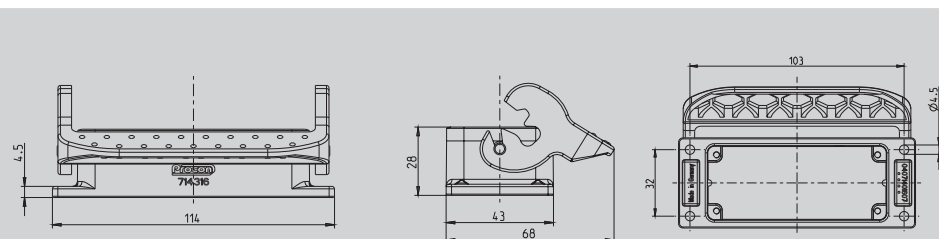

Anbaugehäuse Alu
Höhe 28 mm
mit Längsverriegelungsbügel

Montageausschnitt
86 x 35 mm

714316

Gehäuse für Baureihen B16, BA6, BB32, D40, DD72 und MOB16

Bau- reihe	Verschrau- bungs- größen		Gehäuse ohne Kabelverschraubung	passende Stützen	passende Kabelverschraubung	Gehäuse: Längsverriegelung	1
			Artikel-Nr.	Artikel-Nr.	Artikel-Nr.		2
							3
							4
							5
							6
B16 BA6 BB32 D40 DD72 MOB16	1 x M 25 2 x M 25	10 324 321	P711416MS P711516MS		717638 717638		7
							8
							9
							10
B16 BA6 BB32 D40 DD72 MOB16	1 x M 32 2 x M 32 1 x M 40 2 x M 40	10 400 397 394 389	P757472MS P757572MS P75747240MS P75757240MS		717639 717639 717640 717640		11
							Gehäuse B6/ BB10/DD24/MO6
							Gehäuse B10/ BB18/DD42/MO10
B16 BA6 BB32 D40 DD72 MOB16	1 x M 25 1 x M 25 2 x M 25 2 x M 25	10 369 422 362 415	P711616MS P711616MSAL P711716MS P711716MSAL		717638 717638 717638 717638		Gehäuse B16/BB32 BA6/D40/DD72/MO16
							Gehäuse B24/BB46 D64/DD108/MO24
B16 BA6 BB32 D40 DD72 MOB16	1 x M 32 1 x M 32 2 x M 32 2 x M 32 1 x M 40 1 x M 40 2 x M 40 2 x M 40	10 455 508 452 505 431 484 401 454	P757672MS P757672MSAL P757772MS P757772MSAL P75767240MS P75767240MSAL P75777240MS P75777240MSAL		717639 717639 717639 717639 717640 717640 717640 717640		Geh. B32/BA12/BB64 D80/DD144/2xMO16
							Geh. B48/BB92 D128/DD216/2xMO24
B16 BA6 BB32 D40 DD72 MOB16		10 98	714316				

Technische Daten der Gehäuse

Gehäuse

Werkstoff:	Aluminium-Druckguss
Oberfläche:	Pulverbeschichtet
Verriegelungsbügel:	Kunststoff PA6
Gehäusedichtung:	NBR
Temperaturbereich:	- 40 °C bis + 125 °C (je nach Verschraubung)
Schutzart nach DIN EN 60 529:	IP 65 (im verriegelten Zustand)

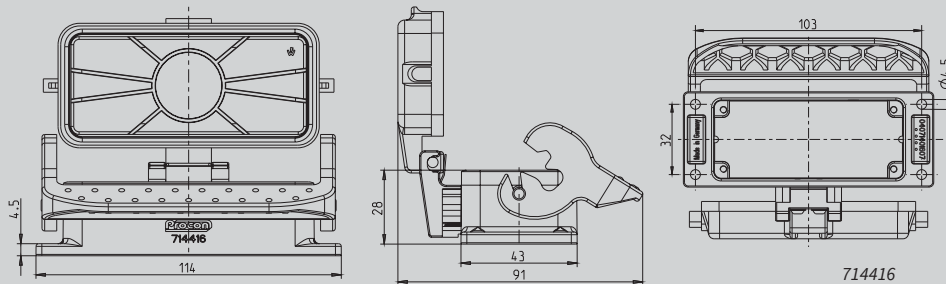

Anbaugehäuse Alu
Höhe 28 mm
mit Längsverriegelungsbügel
mit Kunststoff-Klappdeckel

Montageausschnitt
65 x 35 mm

AL = Alu-Klappdeckel

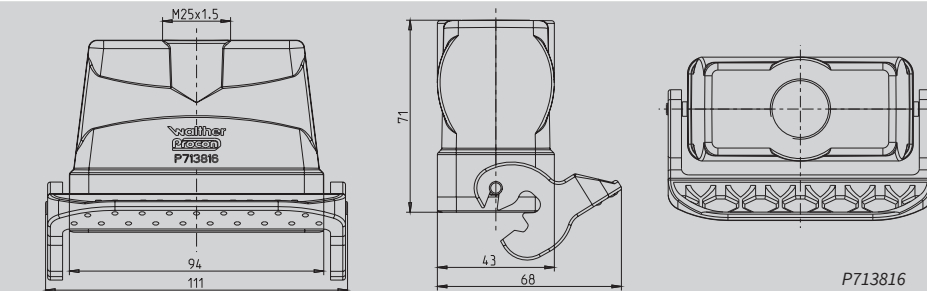

Kupplungsgehäuse Alu
Höhe 71 mm
mit Längsverriegelungsbügel
Kabeleinführung gerade

*Bitte die nötige Menge Stützen + Kabel-
verschraubungen separat bestellen.*

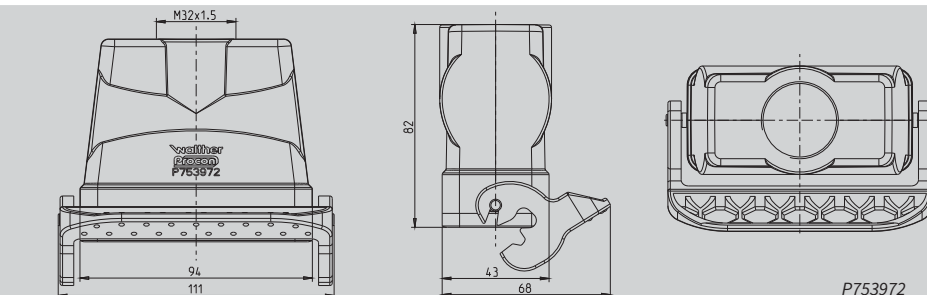

Kupplungsgehäuse Alu
Höhe 82 mm
mit Längsverriegelungsbügel
Kabeleinführung gerade

*Bitte die nötige Menge Stützen + Kabel-
verschraubungen separat bestellen.*

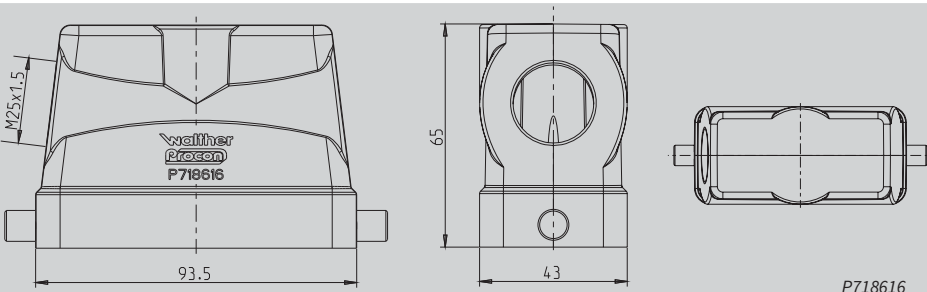

Tüllengehäuse Alu
Höhe 65 mm
mit Längsverriegelungsbügel
Kabeleinführung seitlich

*Bitte die nötige Menge Stützen + Kabel-
verschraubungen separat bestellen.*

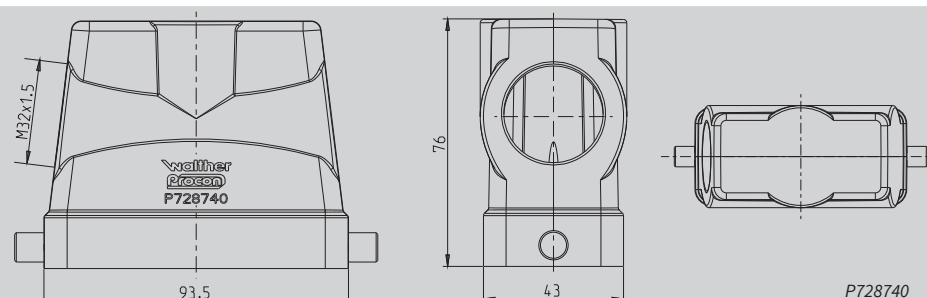

Tüllengehäuse Alu
Höhe 76 mm
mit Längsverriegelungsbügel
Kabeleinführung seitlich

*Bitte die nötige Menge Stützen + Kabel-
verschraubungen separat bestellen.*

Gehäuse für Baureihen B16, BA6, BB32, D40, DD72 und MOB16

Bau- reihe	Verschrau- bungs- größen		Gehäuse ohne Kabelverschraubung	passende Stutzen	passende Kabelverschraubung	Gehäuse: Längsverriegelung	1
			Artikel-Nr.	Artikel-Nr.	Artikel-Nr.		2
							3
							4
							5
							6
B16 BA6 BB32 D40 DD72 MOB16		10 143 193	 714416 714416AL				7 8
							9
							10
B16 BA6 BB32 D40 DD72 MOB16	1 x M 25 2 x M 25 1 x M 32	10 199 195 196	P713816 P71381600 P713916	710939 710939 710940	719630 719630 719631		11 Gehäuse B6/ BB10/DD24/MO6
							Gehäuse B10/ BB18/DD42/MO10
B16 BA6 BB32 D40 DD72 MOB16	1 x M 32 2 x M 32 1 x M 40	10 221 211 219	P753972 P75397200 P75397240	710940 710940 710941	719631 719631 719632		Gehäuse B16/BB32 BA6/D40/DD72/MO16
							Gehäuse B24/BB46 D64/DD108/MO24
B16 BA6 BB32 D40 DD72 MOB16	1 x M 25 1 x M 32	10 171 167	P718616 P718716	710939 710940	719630 710931		Gehäuse B32/BA12/BB64 D80/DD144/2xMO16
							Gehäuse B48/BB92 D128/DD216/2xMO24
B16 BA6 BB32 D40 DD72 MOB16	1 x M 32 1 x M 40	10 193 187	P728740 P72874040	710940 710941	719631 719632		

Technische Daten der Gehäuse

Gehäuse

Werkstoff:	Aluminium-Druckguss
Oberfläche:	Pulverbeschichtet
Verriegelungsbügel:	Kunststoff PA6
Gehäusedichtung:	NBR
Temperaturbereich:	- 40 °C bis + 125 °C (je nach Verschraubung)
Schutzart nach DIN EN 60 529:	IP 65 (im verriegelten Zustand)

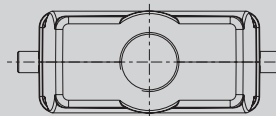
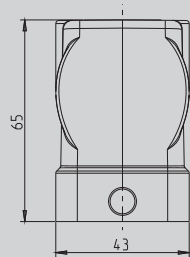
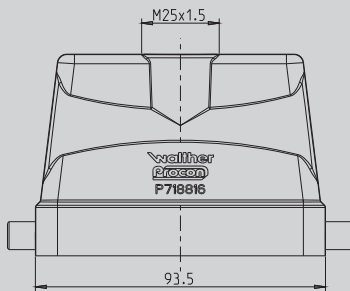

P718816

Tüllengehäuse Alu
Höhe 65 mm
für Längsverriegelungsbügel
Kabeleinführung gerade

Bitte die nötige Menge Stutzen + Kabelverschraubungen separat bestellen.

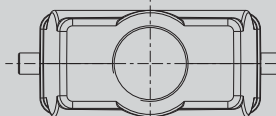
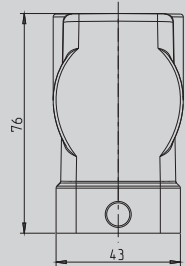
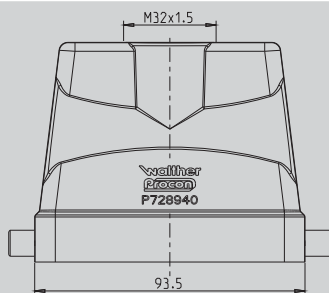

P728940

Tüllengehäuse Alu
Höhe 76 mm
für Längsverriegelungsbügel
Kabeleinführung gerade

Bitte die nötige Menge Stutzen + Kabelverschraubungen separat bestellen.

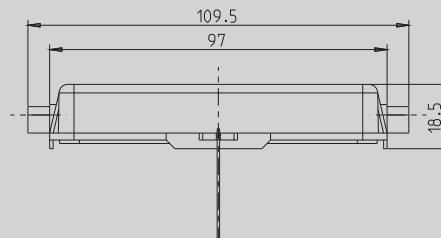
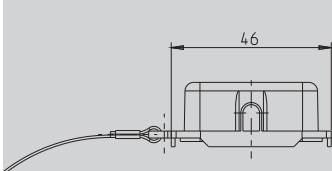

710634

Schutzdeckel
mit Fangschnur

für Gehäuse mit
Längsverriegelungsbügel

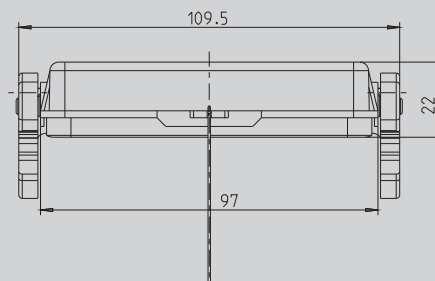
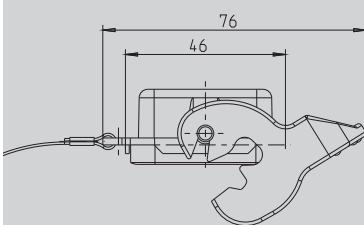

710764

Schutzdeckel
mit Längsverriegelungsbügel
mit Dichtung und Fangschnur

für Tüllengehäuse mit
Längsverriegelungsnocken

Gehäuse für Baureihen B16, BA6, BB32, D40, DD72 und MOB16

Bau- reihe	Verschrau- bungs- größen		Gehäuse ohne Kabelverschraubung	passende Stutzen	passende Kabelverschraubung	Gehäuse: Längsverriegelung	1
			Artikel-Nr.	Artikel-Nr.	Artikel-Nr.		2
							3
							4
							5
							6
B16 BA6 BB32 D40 DD72 MOB16	1 x M 25	10 176	P718816	710939	719630		7
	2 x M 25	172	P71881600	710939	719630		8
	1 x M 32	170	P718916	710940	719631		9
							10
B16 BA6 BB32 D40 DD72 MOB16	1 x M 32	10 195	P728940	710940	719631		11
	2 x M 32	191	P72894000	710940	719631		Gehäuse B6/ BB10/DD24/MO6
	1 x M 40	192	P72894040	710941	719632		Gehäuse B10/ BB18/DD42/MO10
							Gehäuse B16/BB32 BA6/D40/DD72/MO16
		10					
Kunststoff, grau		26	710634				
Aluminium		79	710634AL				
		10					
Kunststoff, grau		54	710764				Gehäuse B24/BB46 D64/DD108/MO24
Aluminium		138	710764AL				Gehäuse B12/BB64 D80/DD144/2xMO16
							Gehäuse B48/BB92 D128/DD216/2xMO24

Technische Daten der Gehäuse

Gehäuse

Werkstoff:	Kunststoff PA6
Verriegelungsbügel:	Kunststoff PA6
Gehäusedichtung:	NBR
Temperaturbereich:	- 40 °C bis + 125 °C (je nach Verschraubung)
Schutzart nach DIN EN 60 529:	IP 65 (im verriegelten Zustand)

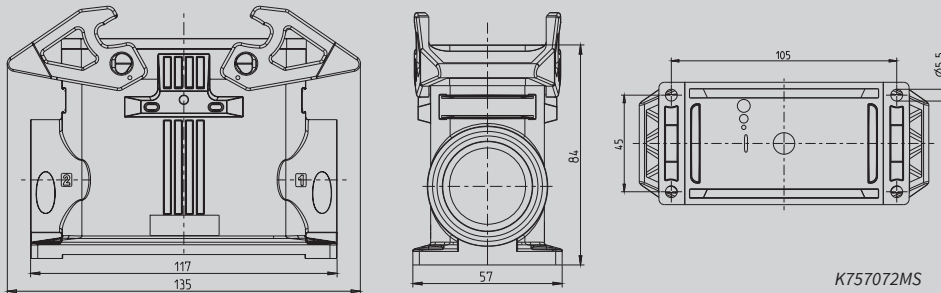

K757072MS

Sockelgehäuse Kunststoff
Höhe 84 mm
mit Querverriegelungsbügel

Bitte die nötige Menge Kabelverschraubungen separat bestellen.

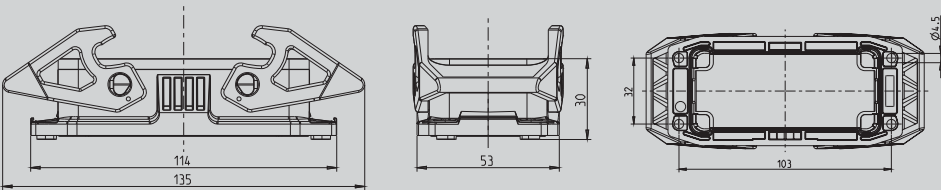

K714116

Anbaugehäuse Kunststoff
Höhe 30 mm
mit Längsverriegelungsbügel

Montageausschnitt
52 x 35 mm

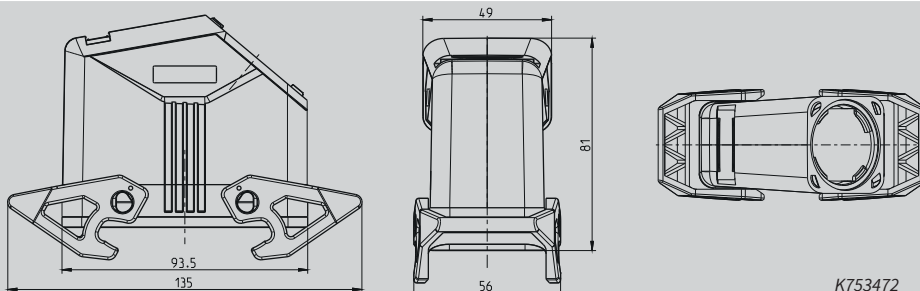

K753472

Kupplungsgehäuse Kunststoff
Höhe 81 mm
mit Querverriegelungsbügel
vorbereitet für Kabeleinführung
seitlich oder gerade

Bitte die nötige Menge Kabelverschraubungen separat bestellen.

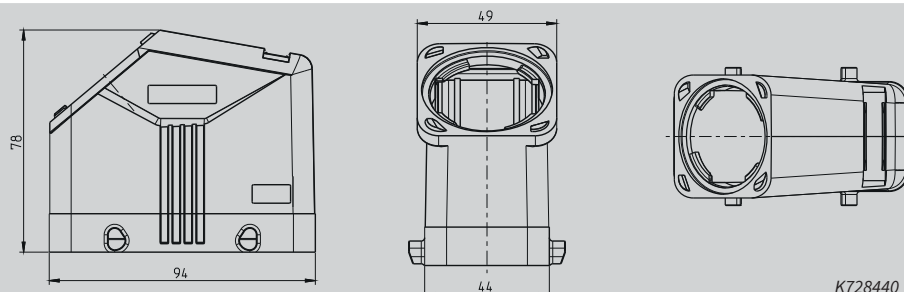

K728440

Tüllengehäuse Kunststoff
Höhe 78 mm
für Querverriegelungsbügel
vorbereitet für Kabeleinführung
seitlich oder gerade

Bitte die nötige Menge Kabelverschraubungen separat bestellen.

Gehäuse für Baureihen B16, BA6, BB32, D40, DD72 und MOB16

Bau- reihe	Verschrau- bungs- größen		Gehäuse ohne Kabelverschraubung	passende Kabelverschraubung	passende Kabelverschraubung	Gehäuse: Querverriegelung	1
			Artikel-Nr.	Artikel-Nr.	Artikel-Nr.		2
							3
							4
							5
							6
B16 BA6 BB32 D40 DD72 MOB16	2 x M 32	10 184	K757072MS	717650KUSW			7
							8
							9
B16 BA6 BB32 D40 DD72 MOB16		10 93	K714116				10
							11
B16 BA6 BB32 D40 DD72 MOB16	1 x M 20 1 x M 25 1 x M 32 1 x M 40	10 128 128 128 128	K753472 K753472 K753472 K753472		727648KUSW 727649KUSW 727650KUSW 727651KUSW		Gehäuse B6/ BB10/DD24/MO6
							Gehäuse B10/ BB18/DD42/MO10
B16 BA6 BB32 D40 DD72 MOB16	1 x M 20 1 x M 25 1 x M 32 1 x M 40	10 98 98 98 98	K728440 K728440 K728440 K728440		727648KUSW 727649KUSW 727650KUSW 727651KUSW		Gehäuse B10/ BB18/DD42/MO10
							Gehäuse B16/BB32 BA6/D40/DD72/MO16
							Gehäuse B24/BB46 D64/DD108/MO24
							Geh. B32/BA12/BB64 D80/DD144/2xMO16
							Gehäuse B48/BB92 D128/DD216/2xMO24

Technische Daten der Gehäuse

Gehäuse

Werkstoff:	Kunststoff PA6
Verriegelungsbügel:	Kunststoff PA6
Gehäusedichtung:	NBR
Temperaturbereich:	- 40 °C bis + 125 °C (je nach Verschraubung)
Schutzart nach DIN EN 60 529:	IP 65 (im verriegelten Zustand)

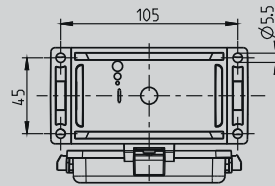
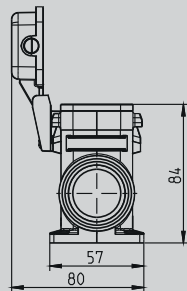
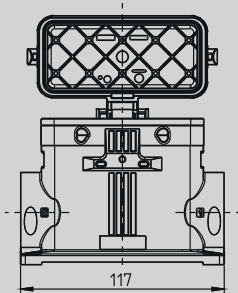

K757272MS

Sockelgehäuse Kunststoff
Höhe 84 mm
für Querverriegelungsbügel

Bitte die nötige Menge Kabelverschraubungen separat bestellen.

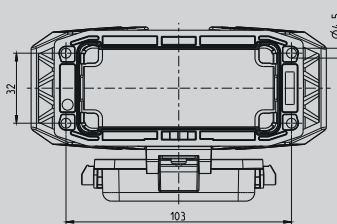
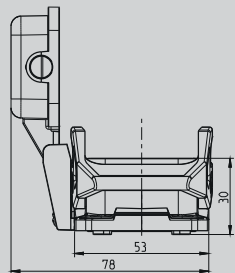
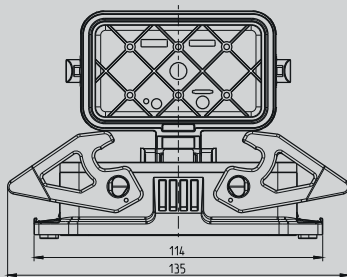

K714216

Anbaugehäuse Kunststoff
Höhe 30 mm
für Querverriegelungsbügel

Montageausschnitt
65 x 35 mm

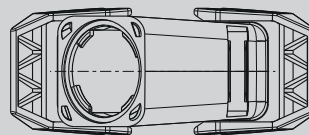
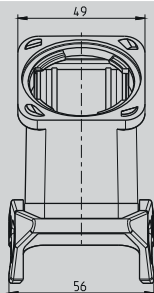
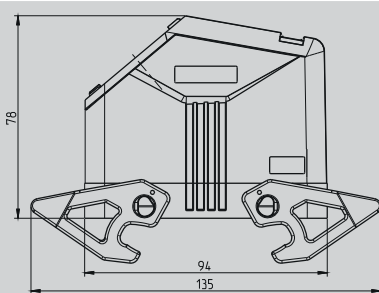

K723440

Tüllengehäuse Kunststoff
Höhe 78 mm
mit Querverriegelungsbügeln
vorbereitet für Kabeleinführung
seitlich oder gerade

Bitte die nötige Menge Kabelverschraubungen separat bestellen.

Gehäuse für Baureihen B16, BA6, BB32, D40, DD72 und MOB16

Bau- reihe	Verschrau- bungs- größen		Gehäuse ohne Kabelverschraubung	passende Kabelverschraubung	passende Kabelverschraubung	Gehäuse: Querverriegelung	1
			Artikel-Nr.	Artikel-Nr.	Artikel-Nr.		2
							3
							4
							5
							6
B16 BA6 BB32 D40 DD72 MOB16	2 x M 40	10 190	K757272MS	717651KUSW			7
							8
							9
B16 BA6 BB32 D40 DD72 MOB16		10 104	K714216				10
							11
B16 BA6 BB32 D40 DD72 MOB16	1 x M 20 1 x M 25 1 x M 32 1 x M 40	10 125 125 125 125	K723440 K723440 K723440 K723440		727648KUSW 727649KUSW 727650KUSW 727651KUSW		Gehäuse B6/ BB10/DD24/MO6
							Gehäuse B10/ BB18/DD42/MO10
							Gehäuse B16/BB32 BA6/D40/DD72/MO16
							Gehäuse B24/BB46 D64/DD108/MO24
							Geh. B32/BA12/BB64 D80/DD144/2xMO16
							Gehäuse B48/BB92 D128/DD216/2xMO24

Technische Daten

Gehäuse

Werkstoff: Kunststoff PA6
 Verriegelungsbügel: Kunststoff PA6
 Gehäusedichtung: NBR
 Temperaturbereich: - 40 °C bis + 125 °C (je nach Verschraubung)
 Schutzart nach DIN EN 60 529: IP 65 (im verriegelten Zustand)

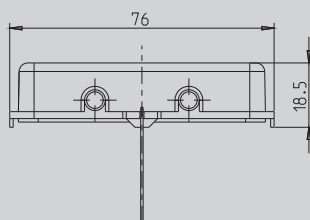
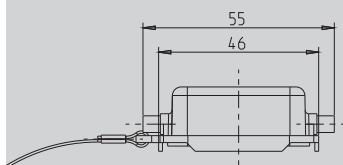

710626SW

Schutzdeckel mit Fangschnur

für Gehäuse
mit Querverriegelungsbügel

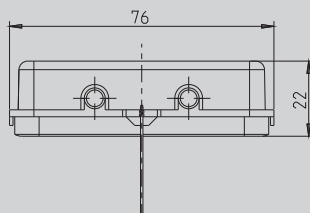
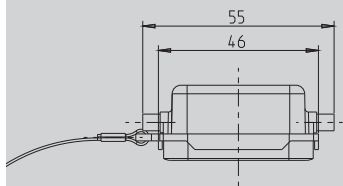

710757SW

Schutzdeckel mit Dichtung und Fangschnur

für Tüllengehäuse
mit Querverriegelungsbügel

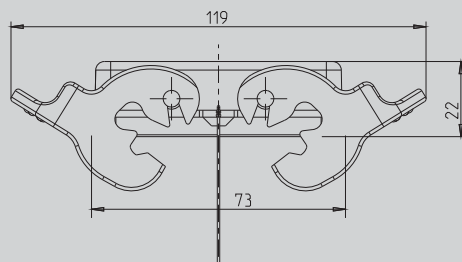
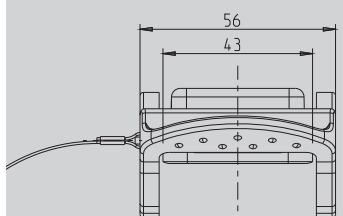

710760SW

Schutzdeckel mit Dichtung und Fangschnur

für Tüllengehäuse
mit Querverriegelungsnocken

Gehäuse für Baureihen B16, BA6, BB32, D40, DD72 und MOB16

Bau-reihe	Verschrau-bungs-größen		Gehäuse ohne Kabelverschraubung	passende Kabelverschraubung	passende Kabelverschraubung	Gehäuse: Querverriegelung	1
			Artikel-Nr.	Artikel-Nr.	Artikel-Nr.		2
							3
							4
							5
							6
		10					7
Kunststoff, schwarz	19		710626SW				8
							9
							10
		10					11
Kunststoff, schwarz	25		710757SW				Gehäuse B6/ BB10/DD24/MO6
							Gehäuse B10/ BB18/DD42/MO10
		10					Gehäuse B16/BB32 BA6/D40/DD72/MO16
Kunststoff, schwarz	85		710760SW				
							Gehäuse B24/BB46 D64/DD108/MO24
							Geh. B32/BA12/BB64 D80/DD144/2xMO16
							Gehäuse B48/BB92 D128/DD216/2xMO24

Technische Daten der Gehäuse

Gehäuse

Werkstoff:	Kunststoff PA6
Verriegelungsbügel:	Kunststoff PA6
Gehäusedichtung:	NBR
Temperaturbereich:	- 40 °C bis + 125 °C (je nach Verschraubung)
Schutzart nach DIN EN 60 529:	IP 65 (im verriegelten Zustand)

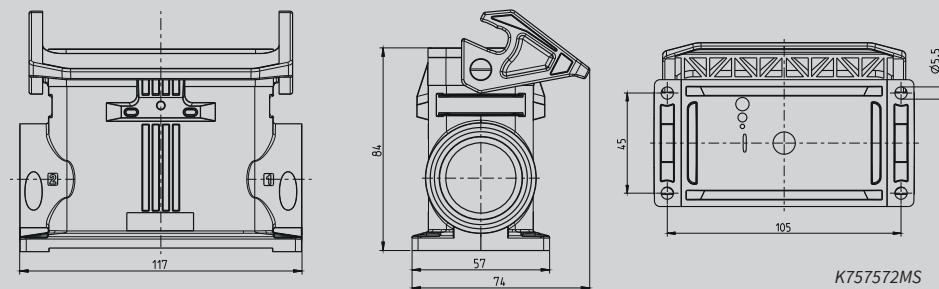

K757572MS

Sockelgehäuse Kunststoff
Höhe 84 mm
mit Längsverriegelungsbügel

Bitte die nötige Menge Kabelverschraubungen separat bestellen.

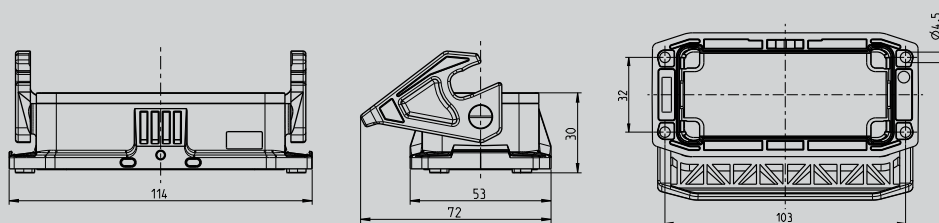

K714316

Anbaugehäuse Kunststoff
Höhe 30 mm
mit Längsverriegelungsbügel

Montageausschnitt
65 x 35 mm

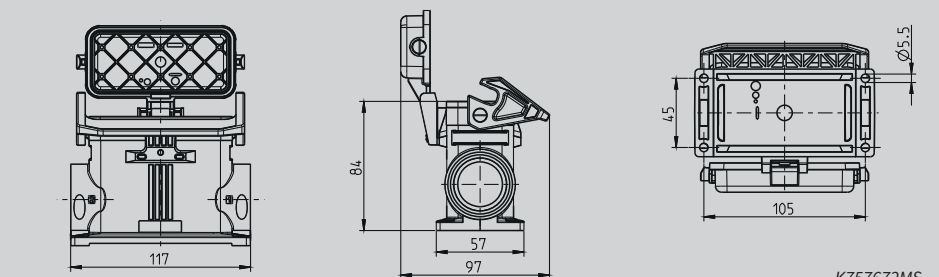

K757672MS

Sockelgehäuse Kunststoff
Höhe 84 mm
mit Längsverriegelungsbügel
mit Klappdeckel

Bitte die nötige Menge Kabelverschraubungen separat bestellen.

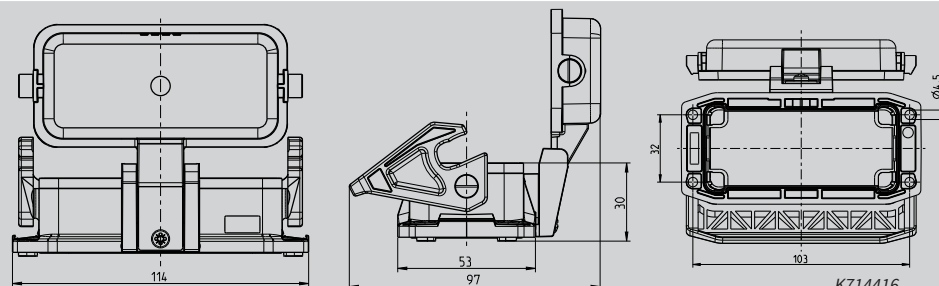

K714416

Anbaugehäuse Kunststoff
Höhe 30 mm
mit Längsverriegelungsbügel
mit Klappdeckel

Montageausschnitt
65 x 35 mm

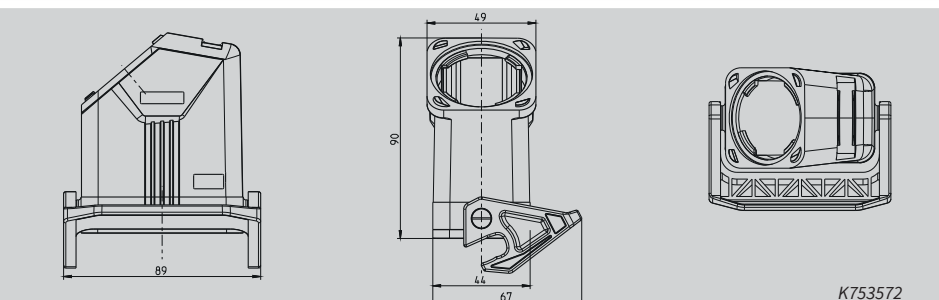

K753572

Kupplungsgehäuse Kunststoff
Höhe 81 mm
mit Längsverriegelungsbügel
Kabeleinführung schräg

Bitte die nötige Menge Kabelverschraubungen separat bestellen.

Gehäuse für Baureihen B16, BA6, BB32, D40, DD72 und MOB16

Bau- reihe	Verschrau- bungs- größen		Gehäuse ohne Kabelverschraubung	passende Kabelverschraubung	passende Kabelverschraubung	Gehäuse: Längsverriegelung	1
			Artikel-Nr.	Artikel-Nr.	Artikel-Nr.		2
							3
							4
							5
							6
B16 BA6 BB32 D40 DD72 MOB16	2 x M 40	10 185	K757572MS	717651KUSW			7
							8
							9
B16 BA6 BB32 D40 DD72 MOB16		10 93	K714316				10
							11
B16 BA6 BB32 D40 DD72 MOB16	2 x M 40	10 220	K757672MS	717651KUSW			Gehäuse B6/ BB10/DD24/MO6
							Gehäuse B10/ BB18/DD42/MO10
B16 BA6 BB32 D40 DD72 MOB16		10 117	K714416				Gehäuse B16/BB32 BA6/D40/DD72/MO16
							Gehäuse B24/BB46 D64/DD108/MO24
B16 BA6 BB32 D40 DD72 MOB16	1 x M 20 1 x M 25 1 x M 32 1 x M 40	10 129 129 129 129	K753572 K753572 K753572 K753572		727648KUSW 727649KUSW 727650KUSW 727651KUSW		Gehäuse B32/BA12/BB64 D80/DD144/2xMO16
							Gehäuse B48/BB92 D128/DD216/2xMO24

Technische Daten der Gehäuse

Gehäuse

Werkstoff:	Kunststoff PA6
Verriegelungsbügel:	Kunststoff PA6
Gehäusedichtung:	NBR
Temperaturbereich:	- 40 °C bis + 125 °C (je nach Verschraubung)
Schutzart nach DIN EN 60 529:	IP 65 (im verriegelten Zustand)

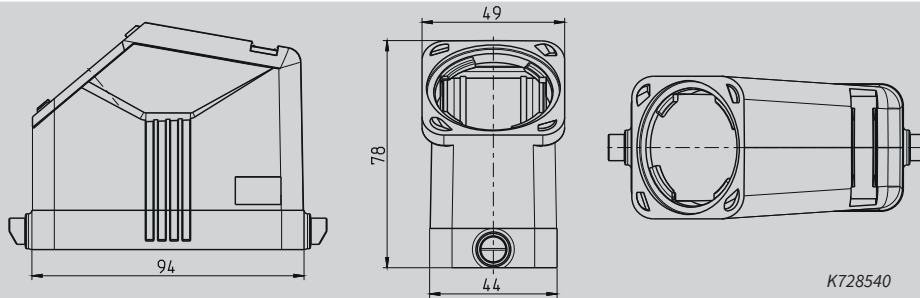

Tüllengehäuse Kunststoff

Höhe 78 mm

für Längsverriegelungsbügel
Kabeleinführung seitlich

Bitte die nötige Menge Kabelverschraubungen separat bestellen.

K728540

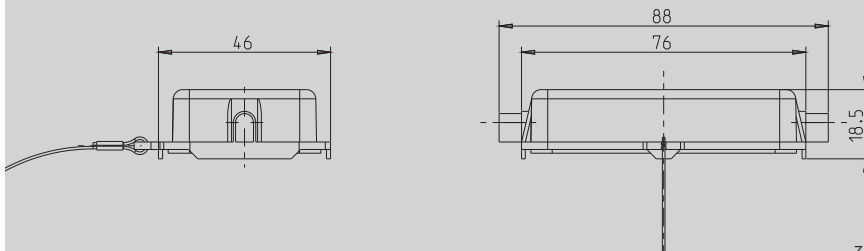

Schutzdeckel mit Fangschnur

für Gehäuse mit
Längsverriegelungsbügel

710634SW

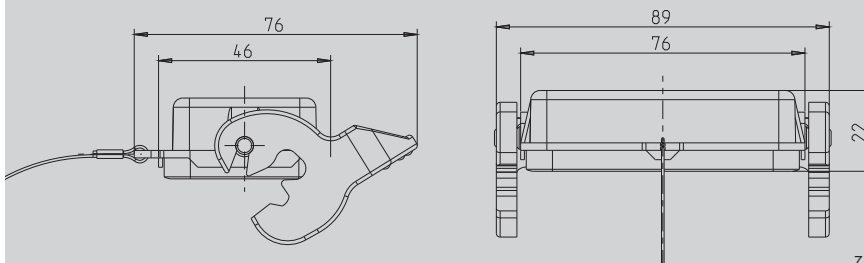

Schutzdeckel

mit Längsverriegelungsbügel
mit Dichtung und Fangschnur

für Tüllengehäuse mit
Längsverriegelungsnocken

710764SW

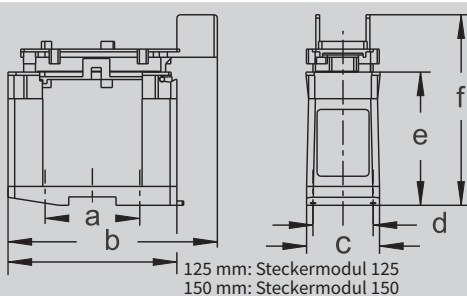

	a	b	c	d	e	f
760010	70	155	54	44,5	98,5	141
760110	100	185	54	44,5	98,5	141

Steckermontageplatten, schwenkbar

Steckmodultiefe 125 mm
Steckmodultiefe 150 mm

auf DIN-Schiene aufschnappbar
Oberteil mit Unterteil verschraubbar

Gehäuse für Baureihen B16, BA6, BB32, D40, DD72 und MOB16

Bau- reihe	Verschrau- bungs- größen		Gehäuse ohne Kabelverschraubung	passende Kabelverschraubung	passende Kabelverschraubung	Gehäuse: Längsverriegelung	1
			Artikel-Nr.	Artikel-Nr.	Artikel-Nr.		2
							3
							4
							5
							6
B16 BA6 BB32 D40 DD72 MOB16	1 x M 20 1 x M 25 1 x M 32 1 x M 40	10 101 101 101 101	K728540 K728540 K728540 K728540		727648KUSW 727649KUSW 727650KUSW 727651KUSW		7
							8
							9
							10
							11
							Gehäuse B6/ BB10/DD24/MO6
							Gehäuse B10/ BB18/DD42/MO10
		10					Gehäuse B6/ BB32 BA6/D40/DD72/MO16
Kunststoff, schwarz		18	710634SW				Gehäuse B24/BB46 D64/DD108/MO24
		10					Gehäuse B16/BB32 BA6/D40/DD72/MO16
Kunststoff, schwarz		84	710764SW				Gehäuse B24/BB46 D64/DD108/MO24
		5					Gehäuse B10/ BB18/DD42/MO10
für 1 Einsatz		207	760010				Gehäuse B48/BB92 D128/DD216/2xMO24
für 1 Einsatz		227	760110				

Technische Daten der Gehäuse

Gehäuse

Werkstoff:	Aluminium-Druckguss
Oberfläche:	Pulverbeschichtet
Verriegelungsbügel:	Kunststoff PA6
Gehäusedichtung:	NBR
Temperaturbereich:	- 40 °C bis + 125 °C (je nach Verschraubung)
Schutzart nach DIN EN 60 529:	IP 65 (im verriegelten Zustand)

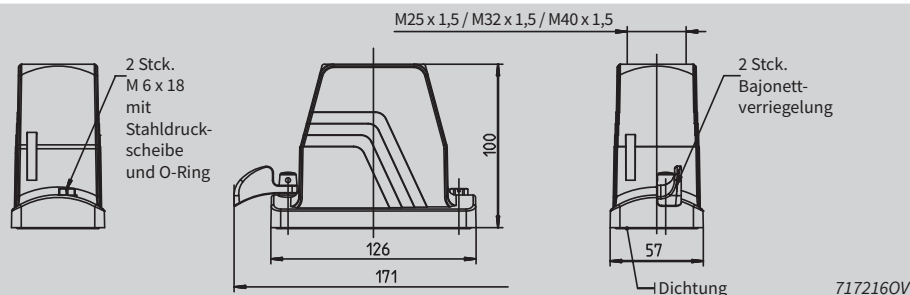

Tüllengehäuse Alu
Höhe 100 mm
Leitungseinführung gerade

Bitte die nötige Menge Kabel-verschraubungen separat bestellen.

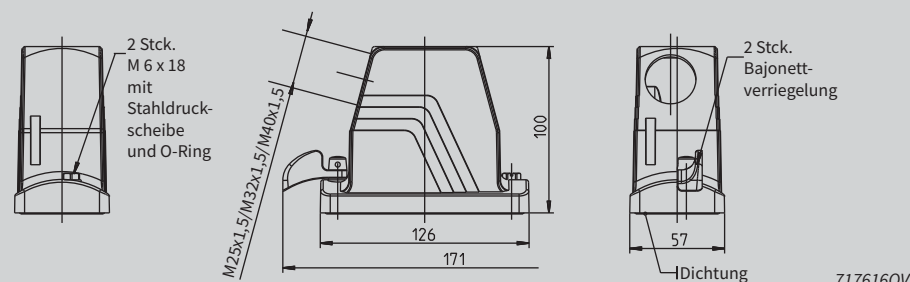

Tüllengehäuse Alu
Höhe 100 mm
Leitungseinführung seitlich

Bitte die nötige Menge Kabel-verschraubungen separat bestellen.

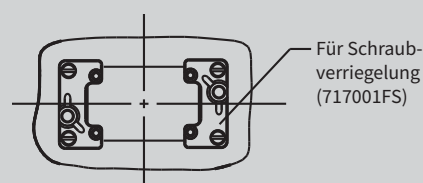

Flanschmontage:

1 Stck. Anbauflanschset extra bestellen:

717001FS (für schraubbare Tüllengehäuse)

Zubehör für schraubbare Tüllengehäuse:
Anbauflanschset, Zink

mit 2 Flanschen, 4 Schrauben, 4 Fächerscheiben.
Buchsen-/Stifteinsatz wird direkt auf die Anbauflansche montiert - erspart das Anbaugehäuse!







Schutzdeckel
für Anbauseite

zum Aufrasten mit Fangschnur, IP50

Schutzdeckel
für Anbauseite
mit Schraubverriegelung

mit Fangschnur, IP65

Tüllengehäuse schraubbar, für Baureihe B16, BB32, BHT16, BA6, D40, DD72, MOB16

Baureihe	Verschraubungsgrößen		Gehäuse ohne Kabelverschraubung	passende Stutzen	passende Kabelverschraubung	Tüllengehäuse: schraubbar	1
			Artikel-Nr.	Artikel-Nr.	Artikel-Nr.		2
							3
							4
							5
							6
B16 BB32 BHT16 BA6 D40 DD72 MOB16	1 x M 25 1 x M 32	10 344 342	717216OV 717316OV	710639 710640	719630 719631		7
							8
							9
							10
B16 BB32 BHT16 BA6 D40 DD72 MOB16	1 x M 25 1 x M 32	10 344 342	717616OV 717716OV	710639 710640	719630 719631		11
							Gehäuse B6/ BB10/DD24/MO6
							Gehäuse B10/ BB18/DD42/MO10
B16 BB32 BHT16 BA6 D40 DD72 MOB16		1 62	717001FS				Gehäuse B16/BB32 BA6/D40/DD72/MO16
							Gehäuse B24/BB46 D64/DD108/MO24
B16 BB32 BHT16 BA6 D40 DD72 MOB16		10 33	717700				Geh. B32/BA12/BB64 D80/DD144/2xMO16
							Gehäuse B48/BB92 D128/DD216/2xMO24
B16 BB32 BHT16 BA6 D40 DD72 MOB16		10 49	717704				

Technische Daten der Gehäuse

Gehäuse

Werkstoff:	Aluminium-Druckguss
Oberfläche:	Pulverbeschichtet
Verriegelungsbügel:	Kunststoff PA6
Gehäusedichtung:	NBR
Temperaturbereich:	- 40 °C bis + 125 °C (je nach Verschraubung)
Schutzart nach DIN EN 60 529:	IP 65 (im verriegelten Zustand)

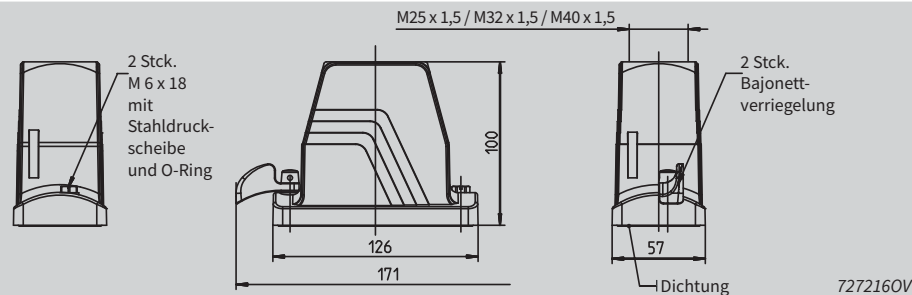

Tüllengehäuse Alu
Höhe 100 mm
Leitungseinführung gerade

Bitte die nötige Menge Kabel-verschraubungen separat bestellen.

7272160V

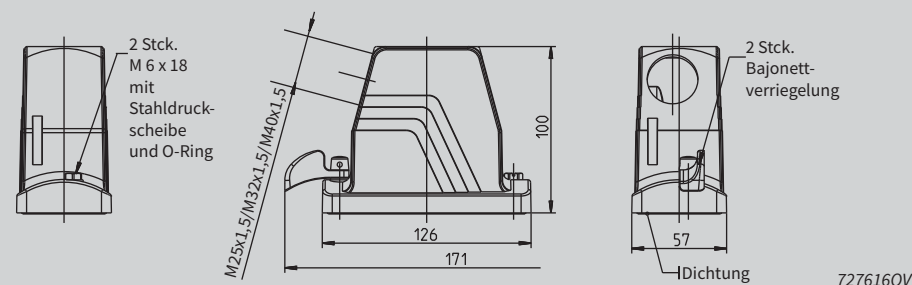

Tüllengehäuse Alu
Höhe 100 mm
Leitungseinführung seitlich

Bitte die nötige Menge Kabel-verschraubungen separat bestellen.

7276160V

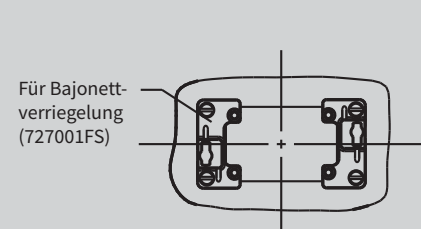

Flanschmontage:

1 Stck. **Anbaufanschset** extra bestellen:

727001FS (f. Gehäuse mit Bajonettverriegelung)

Zubehör für Tüllengehäuse mit Bajonettverriegelung:
Anbaufanschset, Zink

mit 2 Flanschen, 4 Schrauben, 4 Fächerscheiben.
Buchsen-/Stifteinsatz wird direkt auf die Anbaufanschset montiert - erspart das Anbaugehäuse!

Schutzdeckel
für Anbauseite
mit Bajonettverriegelung

mit Fangschnur, IP65

Tüllengehäuse, Bajonettverriegelung, B16, BB32, BHT16, BA6, D40, DD72, MOB16

Bau- reihe	Verschrau- bungs- größen		Gehäuse ohne Kabelverschraubung	passende Stutzen	passende Kabelverschraubung	Tüllengehäuse: Bajonettverriegelung	1
			Artikel-Nr.	Artikel-Nr.	Artikel-Nr.	2	
							3
							4
							5
							6
B16 BB32 BHT16 BA6 D40 DD72 MOB16	1 x M 25 1 x M 32	10 359 351	727216OV 727316OV	710639 710640	719630 719631		7
							8
							9
							10
B16 BB32 BHT16 BA6 D40 DD72 MOB16	1 x M 25 1 x M 32	10 359 351	727616OV 727716OV	710639 710640	719630 719631		11
							Gehäuse B6/ BB10/DD24/MO6
							Gehäuse B10/ BB18/DD42/MO10
B16 BB32 BHT16 BA6 D40 DD72 MOB16		1 60	727001FS				Gehäuse B16/BB32 BA6/D40/DD72/MO16
							Gehäuse B24/BB46 D64/DD108/MO24
B16 BB32 BHT16 BA6 D40 DD72 MOB16		10 64	727626				Geh. B32/BA12/BB64 D80/DD144/2xMO16
							Gehäuse B48/BB92 D128/DD216/2xMO24

Kurzübersicht der Einbaumöglichkeiten von Einsätzen der Baureihen B24, BB46, BHT24, D64, DD108 und MOB24

	Schraubkontakteinsätze	Crimp-Kontaktträger	Schneidklemmeinsätze	Push-In Einsätze	Klemmenadapter für Anbauehäuse
B24	Buchseneinsatz mit Drahtschutz Art.-Nr. 710124  Stifteinsatz mit Drahtschutz Art.-Nr. 710224  Buchseneinsatz ohne Drahtschutz Art.-Nr. 710772  Stifteinsatz o. Drahtschutz Art.-Nr. 710776 		Buchseneinsatz Schneidkontakt Art. 71012401  Stifteinsatz Schneidkontakt Art. 71022401 	Buchseneinsatz Push-In-Kontakt Art. 71012404  Stifteinsatz Push-In-Kontakt Art. 71022404 	Klemmenadapter Buchseneinsatz Schutzleiter rechts Art.-Nr. 710660  Klemmenadapter Stifteinsatz Schutzleiter rechts Art.-Nr. 710668  Schutzleiter links: Art.-Nr. 710664  Schutzleiter links: Art.-Nr. 710672 
BB46		für Buchsenkontakte Art.-Nr. 710346  für Stiftkontakte Art.-Nr. 710446 			
D64		für Buchsenkontakte Art.-Nr. 720364  für Stiftkontakte Art.-Nr. 720464 			Buchseneinsatz Schutzleiter links Art.-Nr. 720635  Stifteinsatz Schutzleiter links Art.-Nr. 720634 
DD108		für Buchsenkontakte Art.-Nr. 750108  für Stiftkontakte Art.-Nr. 750208 			
MOB24	Buchsenrahmen MO B6 für 7 Kontaktträger für Buchsen- und Stiftkontakte Art.-Nr. 770024 (Rahmenkennzeichnung A-B) 		Stifrahmen MO B6 für 7 Kontaktträger für Buchsen- und Stiftkontakte (Rahmenkennzeichnung A-B) Art.-Nr. 770124 		

Kontaktteile für Crimp-Kontaktträger der Baureihen BB46 siehe Seite 60 und DD108 siehe Seite 91

Einsätze der Baureihe MO (Modulares System)

Baureihe	Polzahl	Einsatzbeschriftung	Volt AC	Ampère		Einsatz	Kontakte			
MO	MO 3P koax	3	ohne	250	-		Buchse 771203		772400	772410
	MO 3P koax	3	ohne	250	-		Stift 771303		772500	772510
	MO 2P	1 + PE	1	1000	80		Buchse 771401			
	MO 2P	1 + PE	1	1000	80		Stift 771501			
	MO 2P	2	1-2	1000	80		Buchse 771402			
	MO 2P	2	1-2	1000	80		Stift 771502			

Gehäuse für Baureihen B24, BB46, D64, DD108, MOB24

Baureihe		Polzahl	Einsatz- beschriftung	Volt AC	Ampère	Einsatz	Kontakte												
MO	MO 3P	3	1 - 3	630	40		Buchse 771003		1,5 mm ² 772030		2,5 mm ² 772040		4,0 mm ² 772050		6,0 mm ² 772060		10,0 mm ² 772070		
	MO 3P	3	1 - 3	630	40		Stift 771103		1,5 mm ² 772130		2,5 mm ² 772140		4,0 mm ² 772150		6,0 mm ² 772160		10,0 mm ² 772170		
	MO 3.1P	3	1 - 3	1000	50		Buchse 771403		1,5 mm ² 772030		2,5 mm ² 772040		4,0 mm ² 772050		6,0 mm ² 772060		10,0 mm ² 772070		
	MO 3.1P	3	1 - 3	1000	50		Stift 771503		1,5 mm ² 772130		2,5 mm ² 772140		4,0 mm ² 772150		6,0 mm ² 772160		10,0 mm ² 772170		
	MO 4P	4	1 - 4	630	25		Buchse 771605		0,14 - 0,37 mm ² 710508		0,5 mm ² 710504		0,75 mm ² 710509		1,0 mm ² 710500		1,5 mm ² 710501		2,5 mm ² 710502
	MO 4P	4	1 - 4	630	25		Stift 771705		0,14 - 0,37 mm ² 710518		0,5 mm ² 710514		0,75 mm ² 710519		1,0 mm ² 710510		1,5 mm ² 710511		2,5 mm ² 710512
	MO 4P +PE	4 + PE	1 - 4 + PE	1000	16		Buchse 771610		0,5 - 1,5 mm ² 773200		1,5 - 2,5 mm ² 773230		2,5 - 4,0 mm ² 773260						
	MO 4P +PE	4 + PE	1 - 4 + PE	1000	16		Stift 771710		0,5 - 1,5 mm ² 773300		1,5 - 2,5 mm ² 773330		2,5 - 4,0 mm ² 773360						
	MO 5.1P	5	1 - 5	1000	16		Buchse 771620		0,5 - 1,5 mm ² 773200		1,5 - 2,5 mm ² 773230		2,5 - 4,0 mm ² 773260						
	MO 5.1P	5	1 - 5	1000	16		Stift 771720		0,5 - 1,5 mm ² 773300		1,5 - 2,5 mm ² 773330		2,5 - 4,0 mm ² 773360						
	MO 5P	5	1 - 5	400	20		Buchse 771005		0,5 mm ² 772210		0,75 - 1 mm ² 772220		1,5 mm ² 772230		2,5 mm ² 772240		4,0 mm ² 772250		
	MO 5P	5	1 - 5	400	20		Stift 771105		0,5 mm ² 772310		0,75 - 1 mm ² 772320		1,5 mm ² 772330		2,5 mm ² 772340		4,0 mm ² 772350		
	MO 10P	10	1 - 10	250	10		Buchse 771010		0,14 - 0,37 mm ² 720506		0,5 mm ² 720507		0,75 - 1 mm ² 720508		1,5 mm ² 720509		2,5 mm ² 720502	LWL	720520
	MO 10P	10	1 - 10	250	10		Stift 771110		0,14 - 0,37 mm ² 720516		0,5 mm ² 720517		0,75 - 1 mm ² 720518		1,5 mm ² 720519		2,5 mm ² 720512	LWL	720530
	MO 20P	20	1 - 20	63	5		Buchse 771020		0,09 - 0,25 mm ² 773000		0,25 - 0,5 mm ² 773001								
	MO 20P	20	1 - 20	63	5		Stift 771120		0,09 - 0,25 mm ² 773100		0,25 - 0,5 mm ² 773101								
	MO RJ45	4 + 8		400	13		Buchse 775000		0,14 - 0,37 mm ² 720506		0,5 mm ² 720507		0,75 - 1 mm ² 720508		1,5 mm ² 720509		2,5 mm ² 720502	LWL	720520
	MO RJ45	4 + 8		400	13		Stift 775100		0,14 - 0,37 mm ² 720516		0,5 mm ² 720517		0,75 - 1 mm ² 720518		1,5 mm ² 720519		2,5 mm ² 720512	LWL	720530
	MO RJ45	8					RJ45 720545												
	MO Universal Bus	4 + *		30	1		Buchse 775010												
	MO Universal Bus	4 + *		30	1		Stift 775110												
	MO DP Profi Bus	2/4 + *		30	1		Buchse 775020												
	MO DP Profi Bus	2/4 + *		30	1		Stift 775120												
	MO 1P Pneu	1 + 2		8 bar			Buchse 771001		Buchse 771002		Buchse 771003		Buchse 771004		Buchse 771005		Buchse 771006		
MO 1P Pneu	1 + 2		8 bar			Stift 771101		Stift 771102		Stift 771103		Stift 771104		Stift 771105		Stift 771106			
MO 0						Buchse 771000													
MO 0						Stift 771100													

* Schirmung

Technische Daten der Gehäuse

Gehäuse

Werkstoff:	Aluminium-Druckguss
Oberfläche:	Pulverbeschichtet
Verriegelungsbügel:	Kunststoff PA6
Gehäusedichtung:	NBR
Temperaturbereich:	- 40 °C bis + 125 °C (je nach Verschraubung)
Schutzart nach DIN EN 60 529:	IP 65 (im verriegelten Zustand)

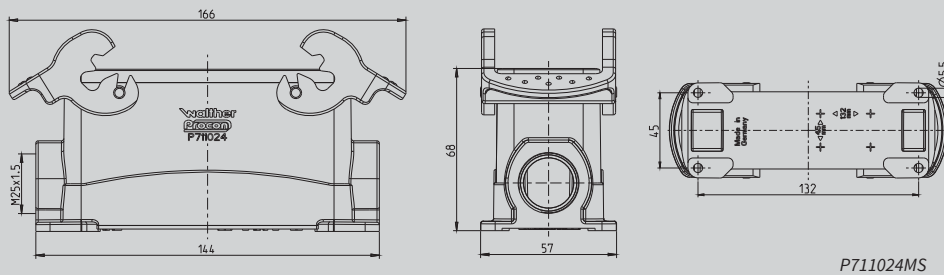

P711024MS

Socketgehäuse Alu
Höhe 68 mm
mit Querverriegelungsbügeln

Bitte die nötige Menge Kabelverschraubungen separat bestellen.

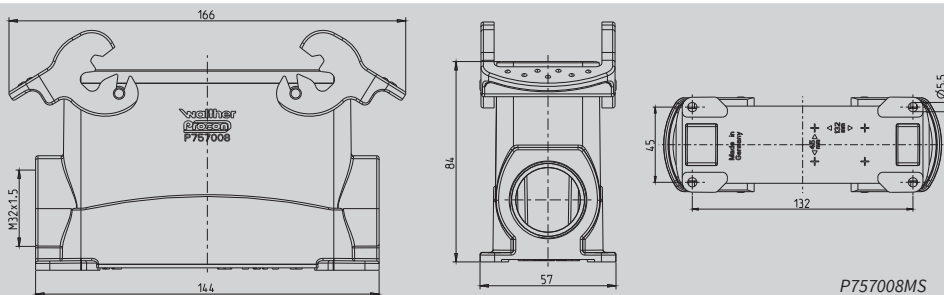

P757008MS

Socketgehäuse Alu
Höhe 84 mm
mit Querverriegelungsbügeln

Bitte die nötige Menge Kabelverschraubungen separat bestellen.

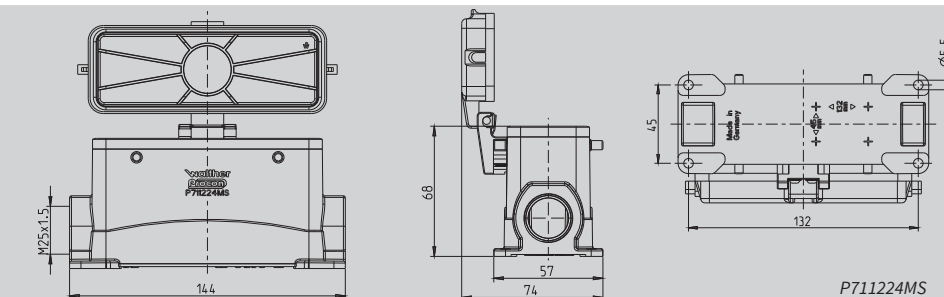

P711224MS

Socketgehäuse Alu
Höhe 68 mm
für Querverriegelungsbügel
mit Kunststoff-Klappdeckel

Bitte die nötige Menge Kabelverschraubungen separat bestellen.

AL = Alu-Klappdeckel

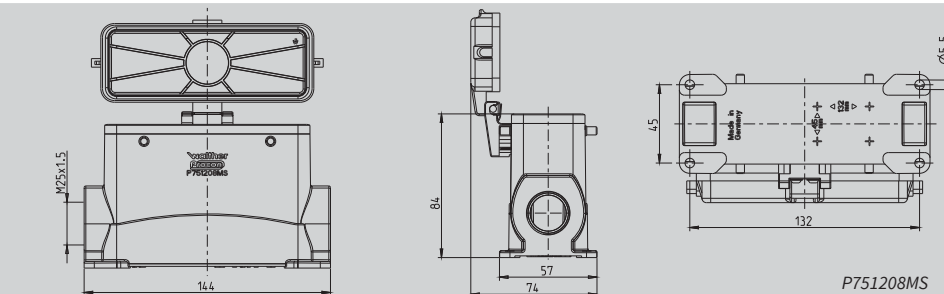

P751208MS

Socketgehäuse Alu
Höhe 84 mm
für Querverriegelungsbügel
mit Kunststoff-Klappdeckel

Bitte die nötige Menge Kabelverschraubungen separat bestellen.

AL = Alu-Klappdeckel

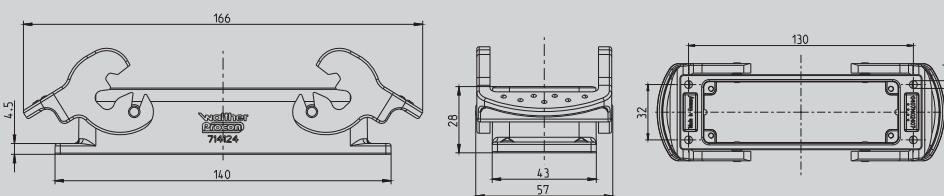





714124

Anbaugehäuse Alu
Höhe 28 mm
mit Querverriegelungsbügeln

Montageausschnitt
112 x 35 mm

Gehäuse für Baureihen B24, BB46, D64, DD108, MOB24

Bau- reihe	Verschrau- bungs- größen		Gehäuse ohne Kabelverschraubung	passende Stützen	passende Kabelverschraubung	Gehäuse: Querverriegelung	1
			Artikel-Nr.	Artikel-Nr.	Artikel-Nr.	2	
							3
							4
							5
							6
B24 BB46 D64 DD108 MOB24	1 x M 25	10	P711024MS		717638		7
	2 x M 25	398	P711124MS		717638		8
							9
B24 BB46 D64 DD108 MOB24	1 x M 32	10	P757008MS		717639		10
	2 x M 32	483	P757108MS		717639		11
	1 x M 40	461	P75700840MS		717640		Gehäuse B6/ BB10/DD24/MO6
	2 x M 40	432	P75710840MS		717640		Gehäuse B10/ BB18/DD42/MO10
B24 BB46 D64 DD108 MOB24	1 x M 25	10	P711224MS		717638		Gehäuse B16/ BB32 BA6/D40/DD72/MO16
	1 x M 25	403	P711224MSAL		717638		Gehäuse B24/BB46 D64/DD108/MO24
	2 x M 25	404	P711324MS		717638		Geh. B32/BA12/BB64 D80/DD144/2xMO16
	2 x M 25	455	P711324MSAL		717638		Gehäuse B48/BB92 D128/DD216/2xMO24
B24 BB46 D64 DD108 MOB24	1 x M 25	10	P751208MS		717638		Gehäuse B24/BB46 D64/DD108/MO24
	1 x M 25	542	P751208MSAL		717638		Geh. B32/BA12/BB64 D80/DD144/2xMO16
	2 x M 25	539	P751308MS		717638		Gehäuse B24/BB46 D64/DD108/MO24
	2 x M 25	590	P751308MSAL		717638		Geh. B32/BA12/BB64 D80/DD144/2xMO16
	1 x M 32	501	P757208MS		717639		Gehäuse B48/BB92 D128/DD216/2xMO24
	1 x M 32	552	P757208MSAL		717639		Gehäuse B48/BB92 D128/DD216/2xMO24
2 x M 32	505	P757308MS		717639			
2 x M 32	556	P757308MSAL		717639			
B24 BB46 D64 DD108 MOB24		10					123
		123	714124				714124

Technische Daten der Gehäuse

Gehäuse

Werkstoff:	Aluminium-Druckguss
Oberfläche:	Pulverbeschichtet
Verriegelungsbügel:	Kunststoff PA6
Gehäusedichtung:	NBR
Temperaturbereich:	- 40 °C bis + 125 °C (je nach Verschraubung)
Schutzart nach DIN EN 60 529:	IP 65 (im verriegelten Zustand)

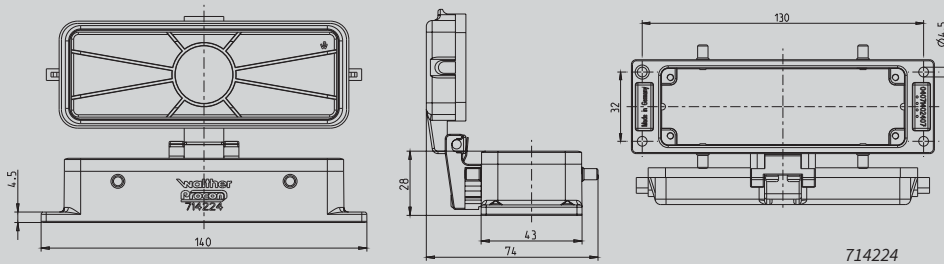

Anbaugehäuse Alu
Höhe 28 mm
für Querverriegelungsbügel
mit Kunststoff-Klapptdeckel

Montageausschnitt
112 x 35 mm

AL = Alu-Klapptdeckel

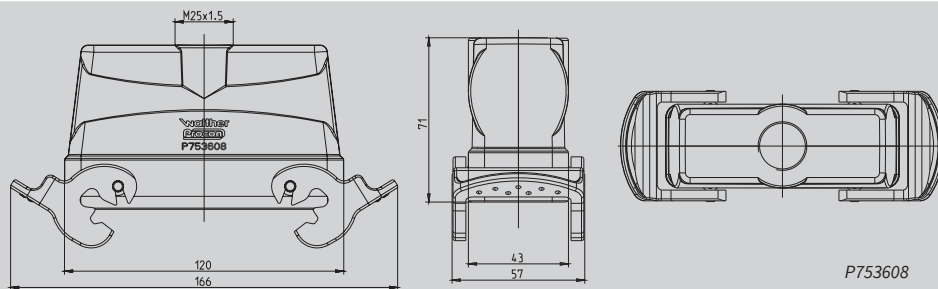

Kupplungsgehäuse Alu
Höhe 71 mm
mit Querverriegelungsbügeln
Kabeleinführung gerade

Bitte die nötige Menge Stützen + Kabelverschraubungen separat bestellen.

P753608

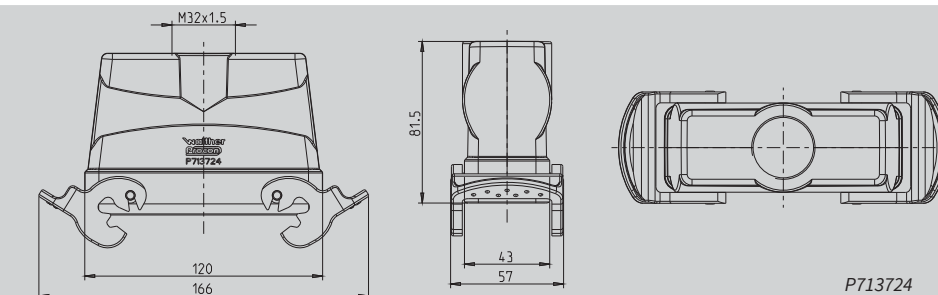

Kupplungsgehäuse Alu
Höhe 81,5 mm
mit Querverriegelungsbügeln
Kabeleinführung gerade

Bitte die nötige Menge Stützen + Kabelverschraubungen separat bestellen.

P713724

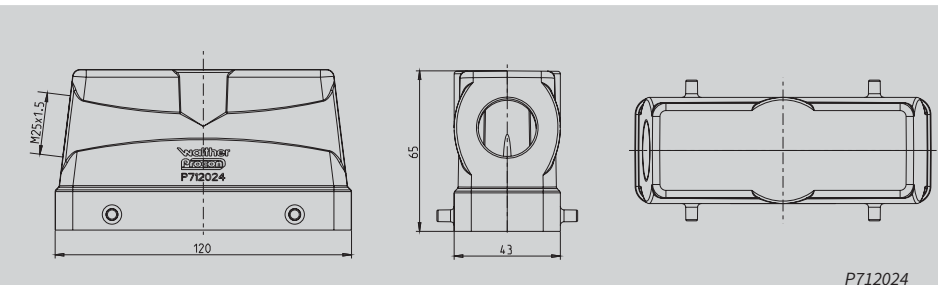

Tüllengehäuse Alu
Höhe 65 mm
für Querverriegelungsbügel
Kabeleinführung seitlich

Bitte die nötige Menge Stützen + Kabelverschraubungen separat bestellen.

P712024

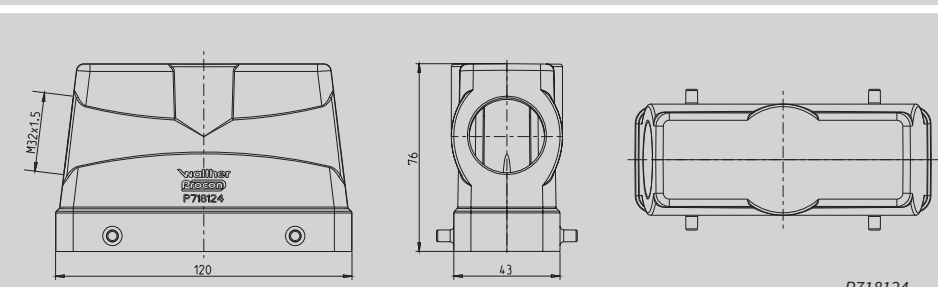

Tüllengehäuse Alu
Höhe 76 mm
für Querverriegelungsbügel
Kabeleinführung seitlich

Bitte die nötige Menge Stützen + Kabelverschraubungen separat bestellen.

P718124

Gehäuse für Baureihen B24, BB46, D64, DD108, MOB24

Bau- reihe	Verschrau- bungs- größen		Gehäuse ohne Kabelverschraubung	passende Stutzen	passende Kabelverschraubung	Gehäuse: Querverriegelung	1
			Artikel-Nr.	Artikel-Nr.	Artikel-Nr.		2
							3
							4
							5
							6
B24 BB46 D64 DD108 MOB24		10 142 195	714224 714224AL				7 8
							9
							10
B24 BB46 D64 DD108 MOB24	1 x M 25 2 x M 25 1 x M 32	10 235 232 232	P753608 P75360800 P753708	710939 710939 710940	719630 719630 719631		11 Gehäuse B6/ BB10/DD24/MO6
							Gehäuse B10/ BB18/DD42/MO10
B24 BB46 D64 DD108 MOB24	1 x M 32 2 x M 32 1 x M 40	10 270 230 229	P713724 P71372400 P71372440	710940 710940 710941	719631 719631 719632		Gehäuse B16/BB32 BA6/D40/DD72/MO16
							Gehäuse B24/BB46 D64/DD108/MO24
B24 BB46 D64 DD108 MOB24	1 x M 25 1 x M 32	10 202 175	P712024 P712124	710939 710940	719630 719631		Geh. B32/BA12/BB64 D80/DD144/2xMO16
							Gehäuse B48/BB92 D128/DD216/2xMO24
B24 BB46 D64 DD108 MOB24	1 x M 32 1 x M 40	10 218 211	P718124 P71812440	710940 710941	719631 719632		

Technische Daten der Gehäuse

Gehäuse

Werkstoff:	Aluminium-Druckguss
Oberfläche:	Pulverbeschichtet
Verriegelungsbügel:	Kunststoff PA6
Gehäusedichtung:	NBR
Temperaturbereich:	- 40 °C bis + 125 °C (je nach Verschraubung)
Schutzart nach DIN EN 60 529:	IP 65 (im verriegelten Zustand)

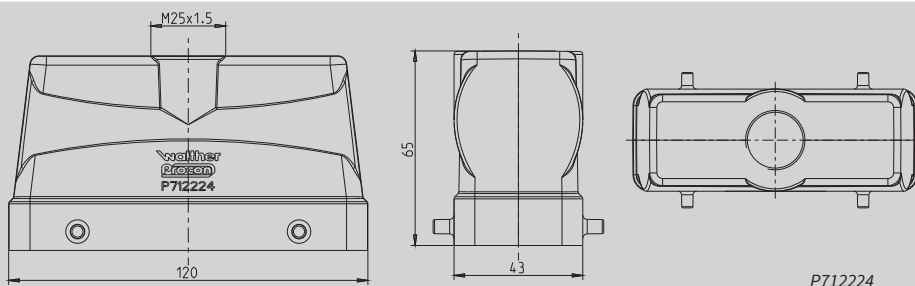

P712224

Tüllengehäuse Alu
Höhe 65 mm
für Querverriegelungsbügel
Kabeleinführung gerade

Bitte die nötige Menge Stutzen + Kabelverschraubungen separat bestellen.

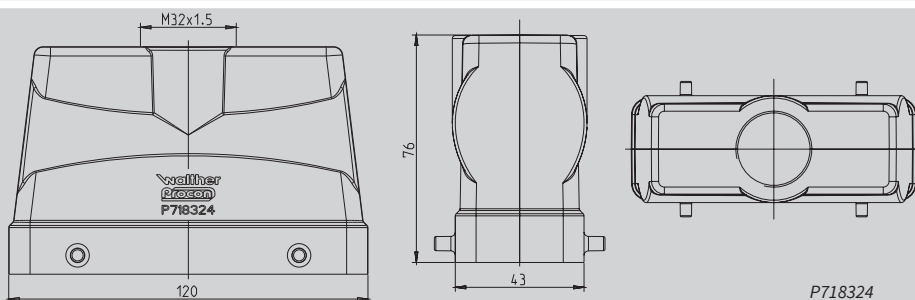

P718324

Tüllengehäuse Alu
Höhe 76 mm
für Querverriegelungsbügel
Kabeleinführung gerade

Bitte die nötige Menge Stutzen + Kabelverschraubungen separat bestellen.

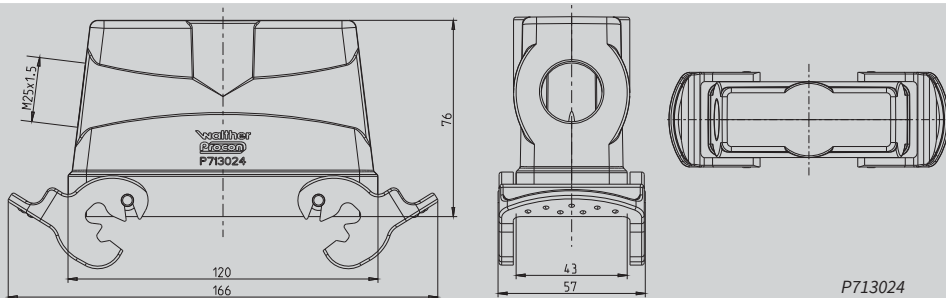

P713024

Tüllengehäuse Alu
Höhe 76 mm
mit Querverriegelungsbügeln
Kabeleinführung seitlich

Bitte die nötige Menge Stutzen + Kabelverschraubungen separat bestellen.

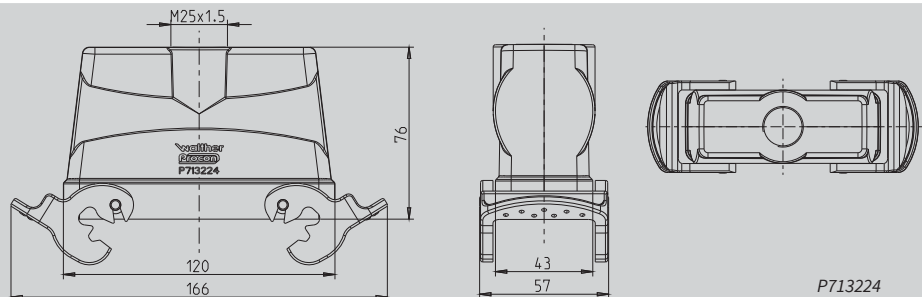

P713224

Tüllengehäuse Alu
Höhe 76 mm
mit Querverriegelungsbügeln
Kabeleinführung gerade

Bitte die nötige Menge Stutzen + Kabelverschraubungen separat bestellen.

Gehäuse für Baureihen B24, BB46, D64, DD108, MOB24

Bau- reihe	Verschrau- bungs- größen		Gehäuse ohne Kabelverschraubung	passende Stutzen	passende Kabelverschraubung	Gehäuse: Querverriegelung	1
			Artikel-Nr.	Artikel-Nr.	Artikel-Nr.		2
							3
							4
							5
							6
B24 BB46 D64 DD108 MOB24	1 x M 25	10 199	P712224	710939	719630		7
	2 x M 25	188	P71222400	710939	719630		8
	1 x M 32	191	P712324	710940	719631		9
							10
B24 BB46 D64 DD108 MOB24	1 x M 32	10 225	P718324	710940	719631		11
	2 x M 32	217	P71832400	710940	719631		Gehäuse B6/ BB10/DD24/MO6
	1 x M 40	218	P71832440	710941	719632		
							Gehäuse B10/ BB18/DD42/MO10
B24 BB46 D64 DD108 MOB24	1 x M 25	10 261	P713024	710939	719630		Gehäuse B16/BB32 BA6/D40/DD72/MO16
	1 x M 32	246	P713124	710940	719631		
							Gehäuse B24/BB46 D64/DD108/MO24
B24 BB46 D64 DD108 MOB24	1 x M 25	10 261	P713224	710939	719630		Geh. B32/BA12/BB64 D80/DD144/2xMO16
	2 x M 25	258	P71322400	710939	719630		
	1 x M 32	260	P713324	710940	719631		
	2 x M 32	255	P71332400	710940	719631		
							Gehäuse B48/BB92 D128/DD216/2xMO24

Technische Daten der Gehäuse

Gehäuse

Werkstoff:	Aluminium-Druckguss
Oberfläche:	Pulverbeschichtet
Verriegelungsbügel:	Kunststoff PA6
Gehäusedichtung:	NBR
Temperaturbereich:	- 40 °C bis + 125 °C (je nach Verschraubung)
Schutzart nach DIN EN 60 529:	IP 65 (im verriegelten Zustand)

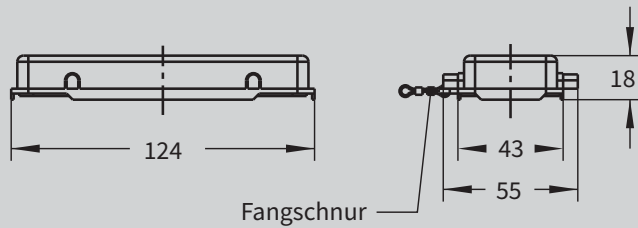

710628

Schutzdeckel mit Fangsnur

für Gehäuse
mit Querverriegelungsbügeln

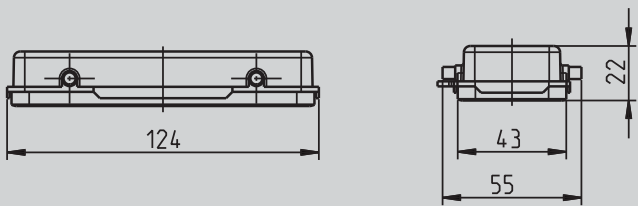

710758

Schutzdeckel mit Dichtung und Fangsnur

für Tüllengehäuse
mit Querverriegelungsbügeln

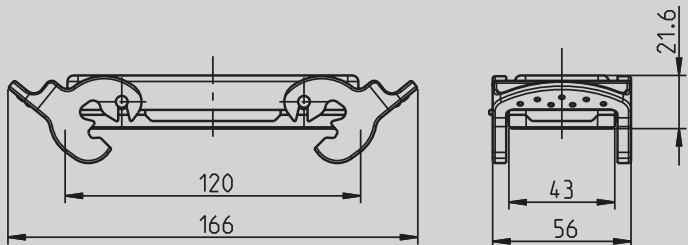

710761

Schutzdeckel mit Dichtung und Fangsnur

für Tüllengehäuse
mit Querverriegelungsnocken

Gehäuse für Baureihen B24, BB46, D64, DD108, MOB24

Bau- reihe	Verschrau- bungs- größen		Gehäuse ohne Kabelverschraubung	passende Stützen	passende Kabelverschraubung	Gehäuse: Querverriegelung	1
			Artikel-Nr.	Artikel-Nr.	Artikel-Nr.		2
							3
							4
							5
							6
		10					7
Kunststoff, grau	15	710626					8
	Aluminium	55	710626AL				9
							10
		10					11
Kunststoff, grau	20	710757					Gehäuse B6/ BB10/DD24/MO6
	Aluminium	60	710757AL				Gehäuse B10/ BB18/DD42/MO10
							Gehäuse B16/BB32 BA6/D40/DD72/MO16
Kunststoff, grau	80	710760					Gehäuse B24/BB46
	Aluminium	120	710760AL				D64/DD108/MO24
							Geh. B32/BA12/BB64 D80/DD144/2xMO16
							Gehäuse B48/BB92 D128/DD216/2xMO24

Technische Daten der Gehäuse

Gehäuse

Werkstoff:	Aluminium-Druckguss
Oberfläche:	Pulverbeschichtet
Verriegelungsbügel:	Kunststoff PA6
Gehäusedichtung:	NBR
Temperaturbereich:	- 40 °C bis + 125 °C (je nach Verschraubung)
Schutzart nach DIN EN 60 529:	IP 65 (im verriegelten Zustand)

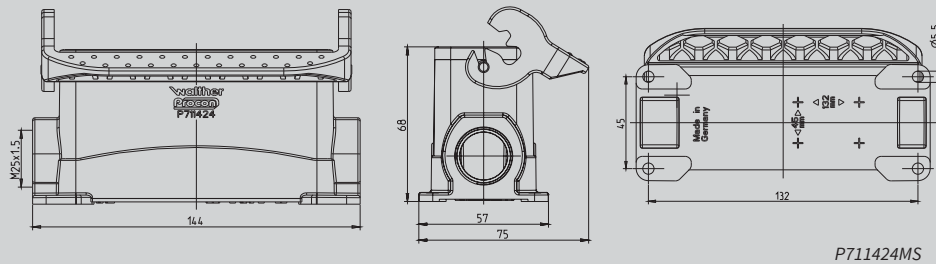

P711424MS

Sockelgehäuse Alu
Höhe 68 mm
mit Längsverriegelungsbügel

Bitte die nötige Menge Kabelverschraubungen separat bestellen.

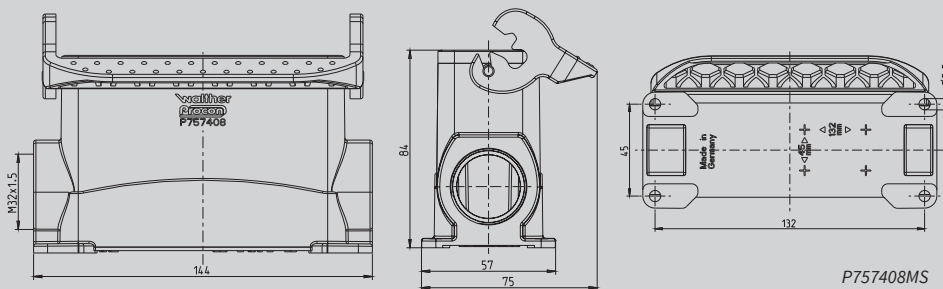

P757408MS

Sockelgehäuse Alu
Höhe 84 mm
mit Längsverriegelungsbügel

Bitte die nötige Menge Kabelverschraubungen separat bestellen.

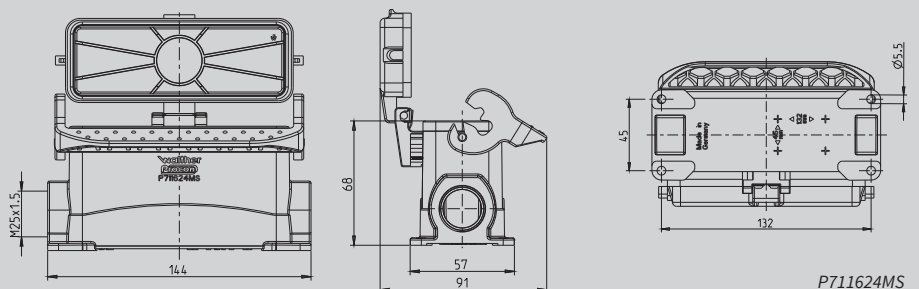

P711624MS

Sockelgehäuse Alu
Höhe 68 mm
mit Längsverriegelungsbügel
mit Kunststoff-Klappdeckel

Bitte die nötige Menge Kabelverschraubungen separat bestellen.

AL = Alu-Klappdeckel

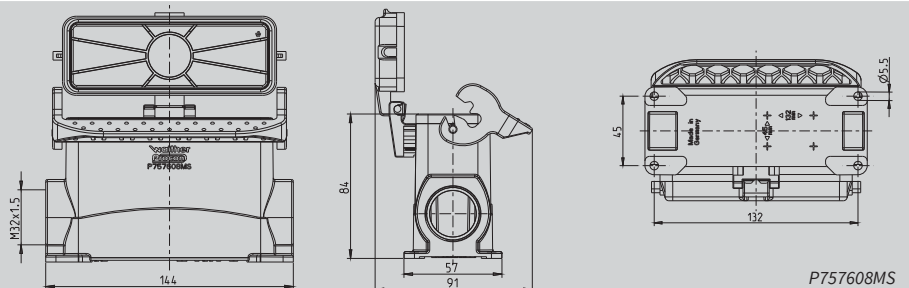

P757608MS

Sockelgehäuse Alu
Höhe 84 mm
mit Längsverriegelungsbügel
mit Kunststoff-Klappdeckel

Bitte die nötige Menge Kabelverschraubungen separat bestellen.

AL = Alu-Klappdeckel

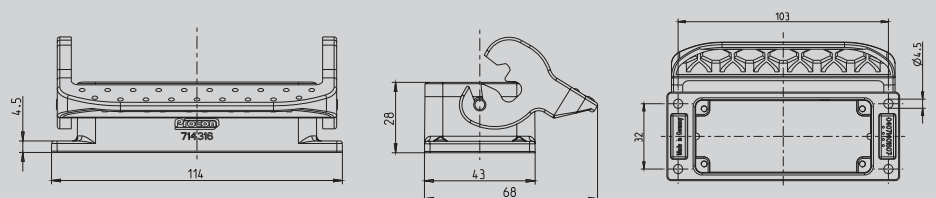

714324

Anbaugehäuse Alu
Höhe 28 mm
mit Längsverriegelungsbügel

Montageausschnitt
86 x 35 mm

Gehäuse für Baureihen B24, BB46, D64, DD108, MOB24

Bau- reihe	Verschrau- bungs- größen		Gehäuse ohne Kabelverschraubung	passende Stutzen	passende Kabelverschraubung	Gehäuse: Längsverriegelung	1
			Artikel-Nr.	Artikel-Nr.	Artikel-Nr.		2
							3 4 5 6
B24 BB46 D64 DD108 MOB24	1 x M 25	10 260	P711424MS		717638		7
	2 x M 25	257	P711524MS		717638		8
B24 BB46 D64 DD108 MOB24	1 x M 32	10 488	P757408MS		717639		9
	2 x M 32	483	P757508MS		717639		10
	1 x M 40	461	P75740840MS		717640		Gehäuse B6/ BB10/DD24/MO6
	2 x M 40	432	P75750840MS		717640		
B24 BB46 D64 DD108 MOB24	1 x M 25	10 431	P711624MS		717638		11
	1 x M 25	481	P711624MSAL		717638		Gehäuse B10/ BB18/DD42/MO10
	2 x M 25	443	P711724MS		717638		Gehäuse B16/BB32 BA6/D40/DD72/MO16
	2 x M 25	493	P711724MSAL		717638		
B24 BB46 D64 DD108 MOB24	1 x M 32	10 522	P757608MS		717639		Gehäuse B24/BB46 D64/DD108/MO24
	1 x M 32	572	P757608MSAL		717639		
	2 x M 32	515	P757708MS		717639		
	2 x M 32	565	P757708MSAL		717639		
	1 x M 40	510	P75760840MS		717640		Geh. B32/BA12/BB64 D80/DD144/2xMO16
	1 x M 40	560	P75760840MSAL		717640		
	2 x M 40	481	P75770840MS		717640		
	2 x M 40	531	P75770840MSAL		717640		
B24 BB46 D64 DD108 MOB24		10 119	714324				Gehäuse B48/BB92 D128/DD216/2xMO24

Technische Daten der Gehäuse

Gehäuse

Werkstoff:	Aluminium-Druckguss
Oberfläche:	Pulverbeschichtet
Verriegelungsbügel:	Kunststoff PA6
Gehäusedichtung:	NBR
Temperaturbereich:	- 40 °C bis + 125 °C (je nach Verschraubung)
Schutzart nach DIN EN 60 529:	IP 65 (im verriegelten Zustand)

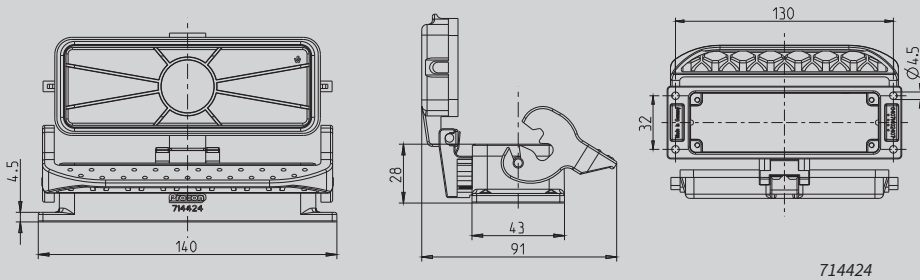

Anbaugehäuse Alu
Höhe 28 mm
mit Längsverriegelungsbügel
mit Kunststoff-Klappdeckel

Montageausschnitt
65 x 35 mm

AL = Alu-Klappdeckel

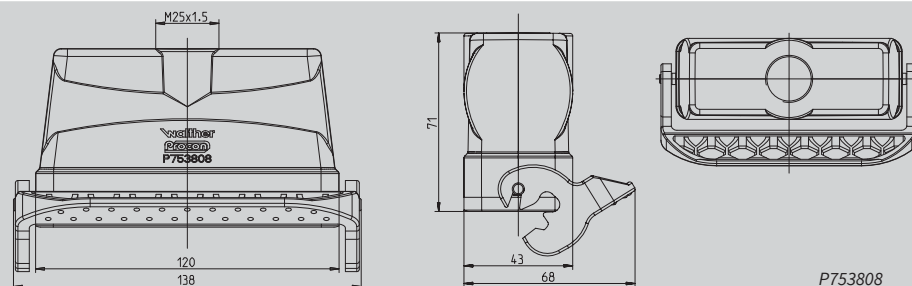

Kupplungsgehäuse Alu
Höhe 71 mm
mit Längsverriegelungsbügel
Kabeleinführung gerade

Bitte die nötige Menge Stützen + Kabelverschraubungen separat bestellen.

P753808

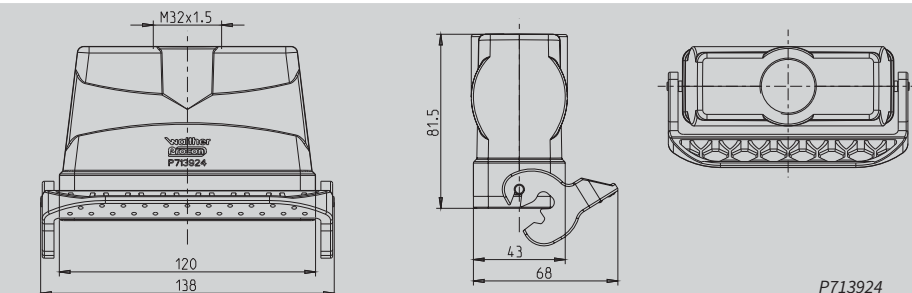

Kupplungsgehäuse Alu
Höhe 81,5 mm
mit Längsverriegelungsbügel
Kabeleinführung gerade

Bitte die nötige Menge Stützen + Kabelverschraubungen separat bestellen.

P713924

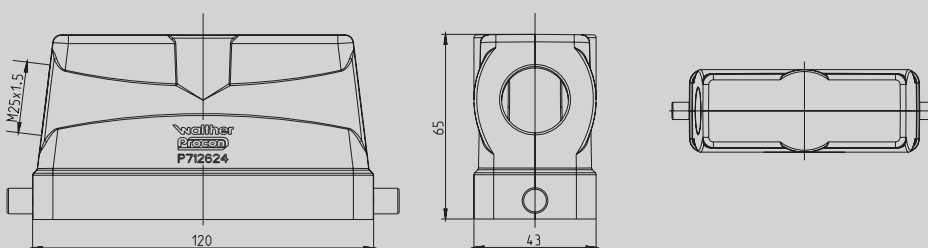

Tüllengehäuse Alu
Höhe 65 mm
mit Längsverriegelungsbügel
Kabeleinführung seitlich

Bitte die nötige Menge Stützen + Kabelverschraubungen separat bestellen.

P712624

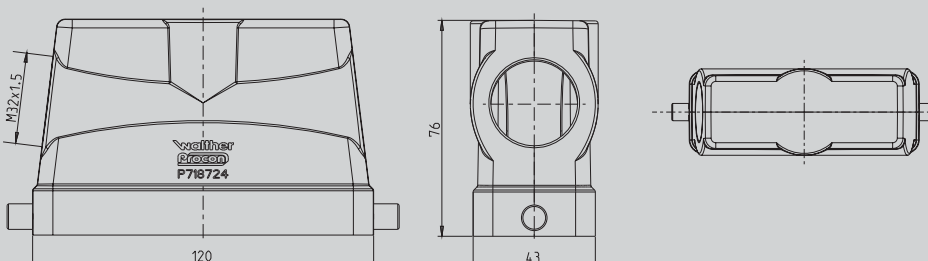

Tüllengehäuse Alu
Höhe 76 mm
mit Längsverriegelungsbügel
Kabeleinführung seitlich

Bitte die nötige Menge Stützen + Kabelverschraubungen separat bestellen.

P718724

Gehäuse für Baureihen B24, BB46, D64, DD108, MOB24

Bau- reihe	Verschrau- bungs- größen		Gehäuse ohne Kabelverschraubung	passende Stutzen	passende Kabelverschraubung	Gehäuse: Längsverriegelung	1
			Artikel-Nr.	Artikel-Nr.	Artikel-Nr.		2
							3
							4
							5
							6
B24 BB46 D64 DD108 MOB24		10	230 714424 714424AL				7
							8
							9
							10
B24 BB46 D64 DD108 MOB24	1 x M 25	10	236 P753808	710939	719630		11
	2 x M 25		232 P75380800	710939	719630		Gehäuse B6/ BB10/DD24/MO6
	1 x M 32		234 P753908	710940	719631		Gehäuse B10/ BB18/DD42/MO10
B24 BB46 D64 DD108 MOB24	1 x M 32	10	260 P713924	710940	719631		Gehäuse B10/ BB18/DD42/MO10
	2 x M 32		255 P71392400	710940	719631		Gehäuse B16/BB32 BA6/D40/DD72/MO16
	1 x M 40		258 P71392440	710941	719632		Gehäuse B24/BB46 D64/DD108/MO24
B24 BB46 D64 DD108 MOB24	1 x M 25	10	207 P712624	710939	719630		Gehäuse B24/BB46 D64/DD108/MO24
	1 x M 32		208 P712724	710940	710931		Geh. B32/BA12/BB64 D80/DD144/2xMO16
B24 BB46 D64 DD108 MOB24	1 x M 32	10	233 P718724	710940	719631		Geh. B32/BA12/BB64 D80/DD144/2xMO16
	1 x M 40		218 P71872440	710941	719632		Gehäuse B48/BB92 D128/DD216/2xMO24

Technische Daten der Gehäuse

Gehäuse

Werkstoff:	Aluminium-Druckguss
Oberfläche:	Pulverbeschichtet
Verriegelungsbügel:	Kunststoff PA6
Gehäusedichtung:	NBR
Temperaturbereich:	- 40 °C bis + 125 °C (je nach Verschraubung)
Schutzart nach DIN EN 60 529:	IP 65 (im verriegelten Zustand)

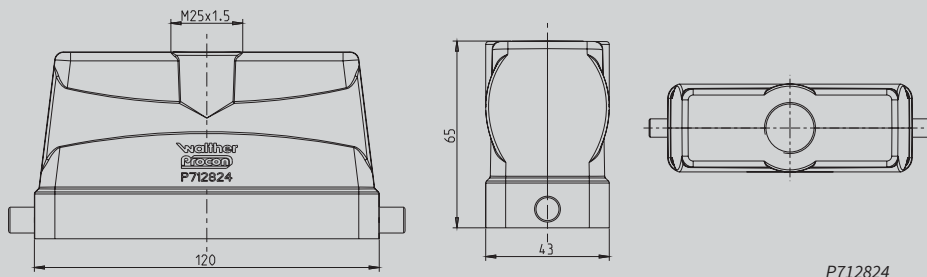

P712824

Tüllengehäuse Alu
Höhe 65 mm
für Längsverriegelungsbügel
Kabeleinführung gerade

Bitte die nötige Menge Stützen + Kabelverschraubungen separat bestellen.

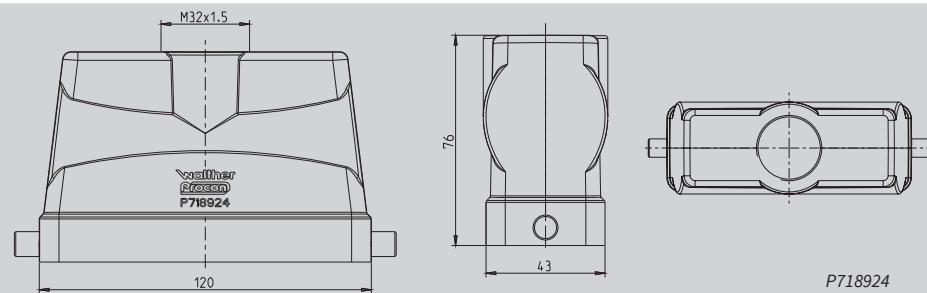

P718924

Tüllengehäuse Alu
Höhe 76 mm
für Längsverriegelungsbügel
Kabeleinführung gerade

Bitte die nötige Menge Stützen + Kabelverschraubungen separat bestellen.

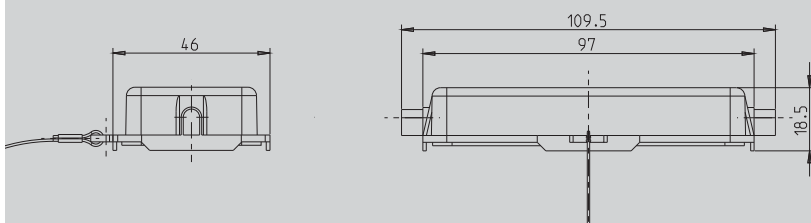

710636

Schutzdeckel
mit Fangschnur

für Gehäuse mit
Längsverriegelungsbügel

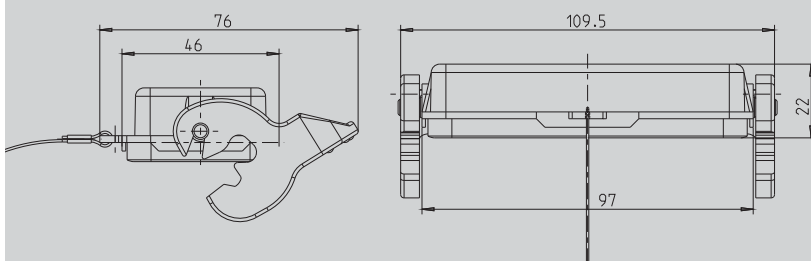



710765

Schutzdeckel
mit Längsverriegelungsbügel
mit Dichtung und Fangschnur

für Tüllengehäuse mit
Längsverriegelungsnocken

Gehäuse für Baureihen B24, BB46, D64, DD108, MOB24

Bau- reihe	Verschrau- bungs- größen		Gehäuse ohne Kabelverschraubung	passende Stutzen	passende Kabelverschraubung	Gehäuse: Längsverriegelung	1
			Artikel-Nr.	Artikel-Nr.	Artikel-Nr.		2
							3
							4
							5
							6
B24 BB46 D64 DD108 MOB24	1 x M 25	10	P712824	710939	719630		7
	2 x M 25	208	P71282400	710939	719630		8
B24 BB46 D64 DD108 MOB24	1 x M 32	10	P718924	710940	719631		9
	2 x M 32	230	P71892400	710940	719631		10
	1 x M 40	226	P71892440	710941	719632		11
							Gehäuse B6/ BB10/DD24/MO6
Kunststoff, grau		10	710636				Gehäuse B10/ BB18/DD42/MO10
	Aluminium	25	710636AL				Gehäuse B16/BB32 BA6/D40/DD72/MO16
Kunststoff, grau		10	710765				Gehäuse B24/BB46 D64/DD108/MO24
	Aluminium	54	710765AL				Geh. B32/BA12/BB64 D80/DD144/2xMO16
							Gehäuse B48/BB92 D128/DD216/2xMO24

Technische Daten der Gehäuse

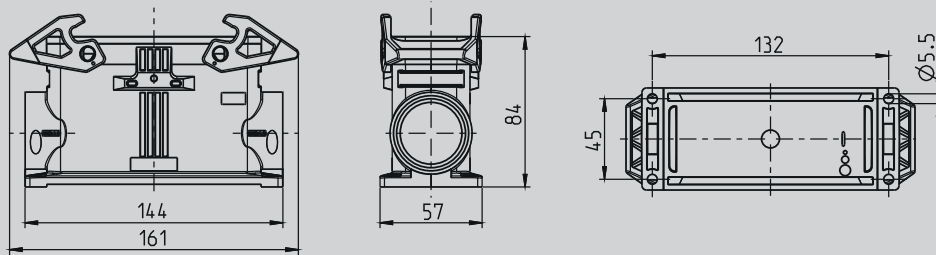

K757108MS

Sockelgehäuse Kunststoff
Höhe 84 mm
mit Querverriegelungsbügel

*Bitte die nötige Menge Kabel-
verschraubungen separat bestellen.*

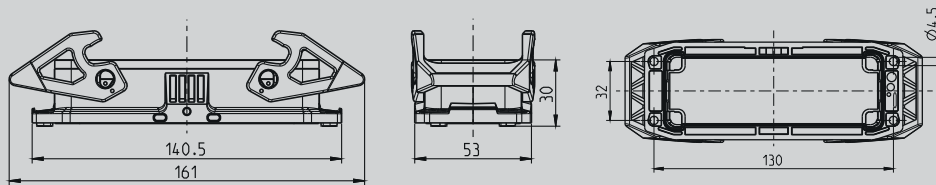

K714124

Anbaugehäuse Kunststoff
Höhe 30 mm
mit Längsverriegelungsbügel

Montageausschnitt
52 x 35 mm

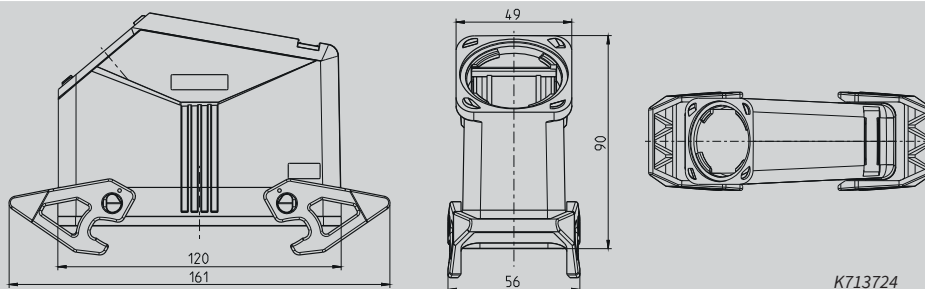

K713724

Kupplungsgehäuse Kunststoff
Höhe 90 mm
mit Querverriegelungsbügel
vorbereitet für Kabeleinführung
seitlich oder gerade

*Bitte die nötige Menge Kabel-
verschraubungen separat bestellen.*

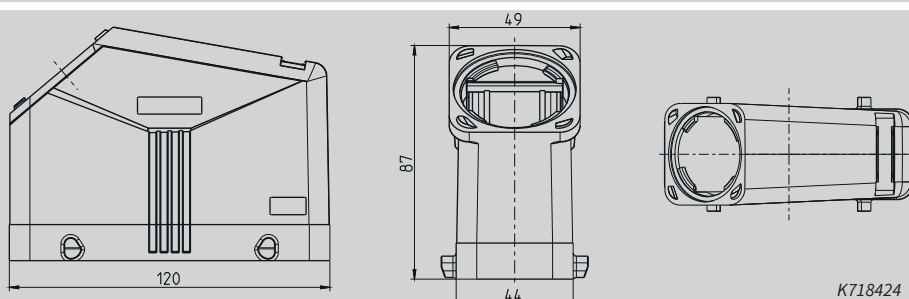

K718424

Kupplungsgehäuse Kunststoff
Höhe 87 mm
für Querverriegelungsbügel
vorbereitet für Kabeleinführung
seitlich oder gerade

*Bitte die nötige Menge Kabel-
verschraubungen separat bestellen.*

Gehäuse für Baureihen B24, BB46, D64, DD108, MOB24

Bau- reihe	Verschrau- bungs- größen		Gehäuse ohne Kabelverschraubung	passende Kabelverschraubung	passende Kabelverschraubung	Gehäuse: Querverriegelung	1
			Artikel-Nr.	Artikel-Nr.	Artikel-Nr.		2
							3
							4
							5
							6
B24 BB46 D64 DD108 MOB24	2 x M 40	10 213	K757108MS	717651KUSW			7
							8
							9
B24 BB46 D64 DD108 MOB24		10 108	K714124				10
							11
B24 BB46 D64 DD108 MOB24	1 x M 20 1 x M 25 1 x M 32 1 x M 40	10 166 166 166 166	K713724 K713724 K713724 K713724		727648KUSW 727649KUSW 727650KUSW 727651KUSW		Gehäuse B6/ BB10/DD24/MO6
							Gehäuse B10/ BB18/DD42/MO10
							Gehäuse B16/BB32 BA6/D40/DD72/MO16
B24 BB46 D64 DD108 MOB24	1 x M 20 1 x M 25 1 x M 32 1 x M 40	10 139 139 139 139	K718424 K718424 K718424 K718424		727648KUSW 727649KUSW 727650KUSW 727651KUSW		Gehäuse B24/BB46 D64/DD108/MO24
							Geh. B32/BA12/BB64 D80/DD144/2xMO16
							Gehäuse B48/BB92 D128/DD216/2xMO24

Technische Daten der Gehäuse

Gehäuse

Werkstoff:	Kunststoff PA6
Verriegelungsbügel:	Kunststoff PA6
Gehäusedichtung:	NBR
Temperaturbereich:	- 40 °C bis + 125 °C (je nach Verschraubung)
Schutzart nach DIN EN 60 529:	IP 65 (im verriegelten Zustand)

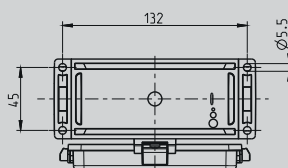
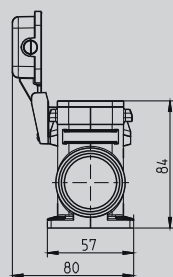
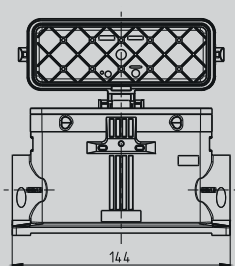

K757208MS

Sockelgehäuse Kunststoff
Höhe 84 mm
für Querverriegelungsbügel

Bitte die nötige Menge Kabelverschraubungen separat bestellen.

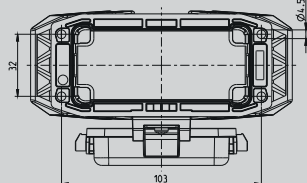
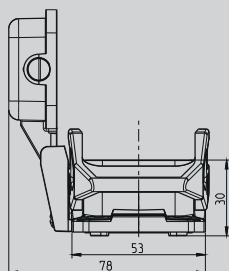
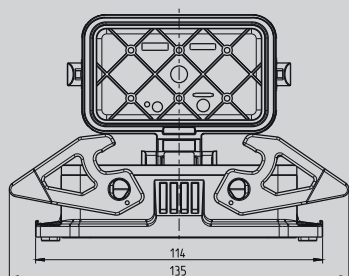

K714224

Anbaugehäuse Kunststoff
Höhe 30 mm
für Querverriegelungsbügel

Montageausschnitt
65 x 35 mm

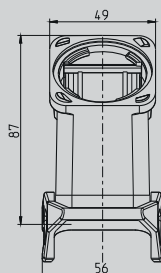
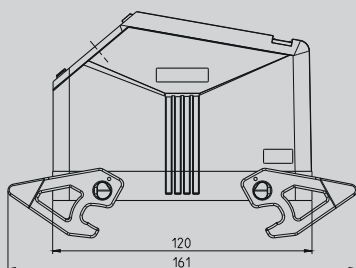

K713424

Tüllengehäuse Kunststoff
Höhe 87 mm
mit Querverriegelungsbügeln
vorbereitet für Kabeleinführung
seitlich oder gerade

Bitte die nötige Menge Kabelverschraubungen separat bestellen.

Gehäuse für Baureihen B24, BB46, D64, DD108, MOB24

Bau- reihe	Verschrau- bungs- größen		Gehäuse ohne Kabelverschraubung	passende Kabelverschraubung	passende Kabelverschraubung	Gehäuse: Querverriegelung	1
			Artikel-Nr.	Artikel-Nr.	Artikel-Nr.		2
							3
							4
							5
							6
B24 BB46 D64 DD108 MOB24	2 x M 40	10 229	K757208MS	717651KUSW			7
							8
							9
B24 BB46 D64 DD108 MOB24		10 118	K714224				10
							11
B24 BB46 D64 DD108 MOB24	1 x M 20 1 x M 25 1 x M 32 1 x M 40	10 158 158 158 158	K713424 K713424 K713424 K713424		727648KUSW 727649KUSW 727650KUSW 727651KUSW		Gehäuse B6/ BB10/DD24/MO6
							Gehäuse B10/ BB18/DD42/MO10
							Gehäuse B16/BB32 BA6/D40/DD72/MO16
							Gehäuse B24/BB46 D64/DD108/MO24
							Geh. B32/BA12/BB64 D80/DD144/2xMO16
							Gehäuse B48/BB92 D128/DD216/2xMO24

Technische Daten

Gehäuse

Werkstoff: Kunststoff PA6
 Verriegelungsbügel: Kunststoff PA6
 Gehäusedichtung: NBR
 Temperaturbereich: - 40 °C bis + 125 °C (je nach Verschraubung)
 Schutzart nach DIN EN 60 529: IP 65 (im verriegelten Zustand)

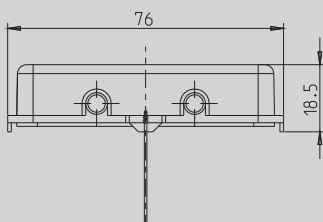
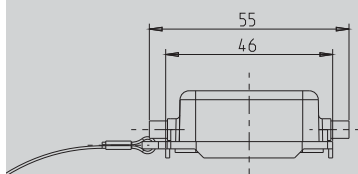

710628SW

Schutzdeckel

mit Fangschnur
für Gehäuse
mit Querverriegelungsbügel

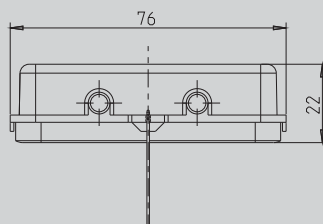
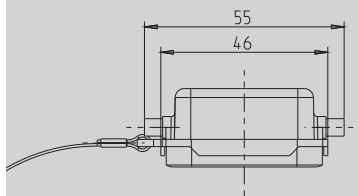

710758SW

Schutzdeckel

mit Dichtung und Fangschnur
für Tüllengehäuse
mit Querverriegelungsbügel

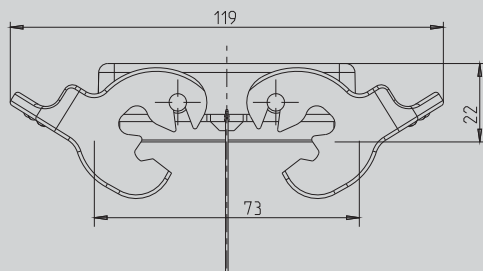
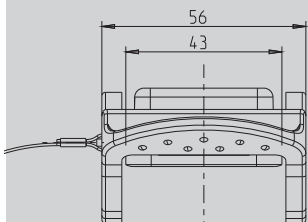

710761SW

Schutzdeckel

mit Dichtung und Fangschnur
für Tüllengehäuse
mit Querverriegelungsnocken

Technische Daten der Gehäuse

Gehäuse

Werkstoff: Kunststoff PA6
 Verriegelungsbügel: Kunststoff PA6
 Gehäusedichtung: NBR
 Temperaturbereich: - 40 °C bis + 125 °C (je nach Verschraubung)
 Schutzart nach DIN EN 60 529: IP 65 (im verriegelten Zustand)

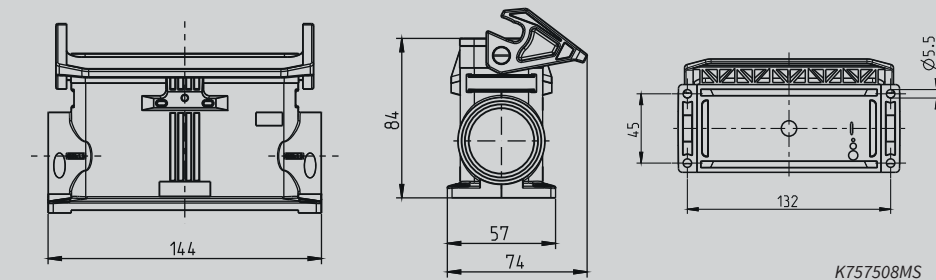

K757508MS

Sockelgehäuse Kunststoff
Höhe 84 mm
mit Längsverriegelungsbügel

Bitte die nötige Menge Kabelverschraubungen separat bestellen

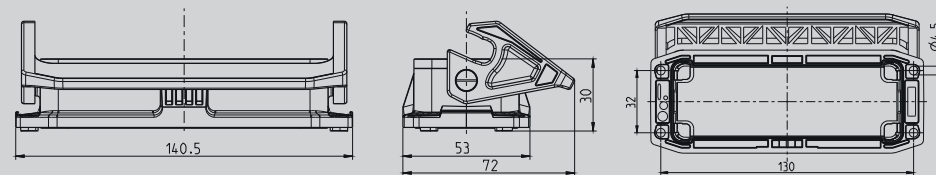

K714324

Anbaugehäuse Kunststoff
Höhe 30 mm
mit Längsverriegelungsbügel

Montageausschnitt
65 x 35 mm

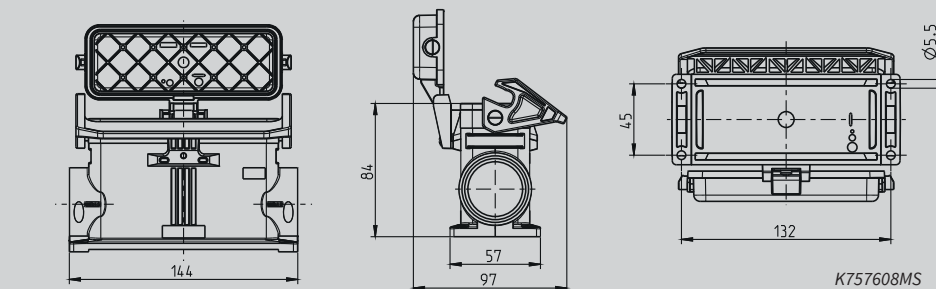

K757608MS

Sockelgehäuse Kunststoff
Höhe 84 mm
mit Längsverriegelungsbügel
mit Klappdeckel

Bitte die nötige Menge Kabelverschraubungen separat bestellen

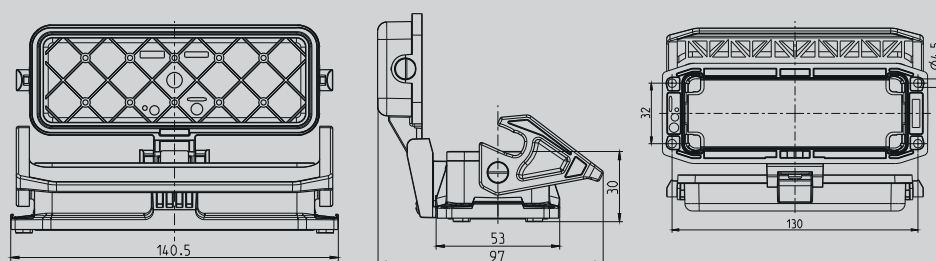

K714424

Anbaugehäuse Kunststoff
Höhe 30 mm
mit Längsverriegelungsbügel
mit Klappdeckel

Montageausschnitt
65 x 35 mm

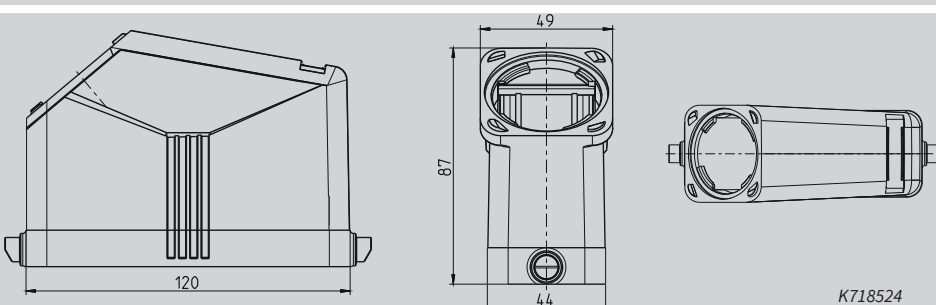

K718524

Tüllengehäuse Kunststoff
Höhe 87 mm
für Längsverriegelungsbügel
Kabeleinführung seitlich

Bitte die nötige Menge Kabelverschraubungen separat bestellen

Gehäuse für Baureihen B24, BB46, D64, DD108, MOB24

Bau- reihe	Verschrau- bungs- größen		Gehäuse ohne Kabelverschraubung	passende Kabelverschraubung	passende Kabelverschraubung	Gehäuse: Längsverriegelung	1
			Artikel-Nr.	Artikel-Nr.	Artikel-Nr.		2
							3
							4
							5
							6
B24 BB46 D64 DD108 MOB24	2 x M 40	10 215	K757508MS	717651KUSW			7
							8
							9
B24 BB46 D64 DD108 MOB24		10 110	K714324				10 Gehäuse B6/ BB10/DD24/MO6
							11
B24 BB46 D64 DD108 MOB24	2 x M 40	10 256	K757608MS	717651KUSW			Gehäuse B10/ BB18/DD42/MO10
							Gehäuse B16/BB32 BA6/D40/DD72/MO16
B24 BB46 D64 DD108 MOB24		10 143	K714424				Gehäuse B24/BB46 D64/DD108/MO24
							Geh. B32/BA12/BB64 D80/DD144/2xMO16
B24 BB46 D64 DD108 MOB24	1 x M 20 1 x M 25 1 x M 32 1 x M 40	10 134 134 134 134	K718524 K718524 K718524 K718524		727648KUSW 727649KUSW 727650KUSW 727651KUSW		Gehäuse B48/BB92 D128/DD216/2xMO24

Technische Daten der Gehäuse

Gehäuse

Werkstoff:	Kunststoff PA6
Verriegelungsbügel:	Kunststoff PA6
Gehäusedichtung:	NBR
Temperaturbereich:	- 40 °C bis + 125 °C (je nach Verschraubung)
Schutzart nach DIN EN 60 529:	IP 65 (im verriegelten Zustand)

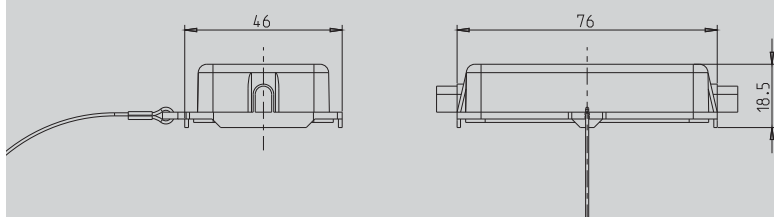

710636SW

Schutzdeckel mit Fangschnur

für Gehäuse mit
Längsverriegelungsbügel

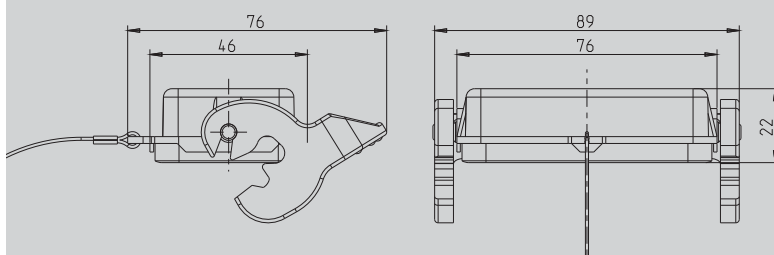

710765SW

Schutzdeckel mit Längsverriegelungsbügel mit Dichtung und Fangschnur

für Tüllengehäuse mit
Längsverriegelungsnocken

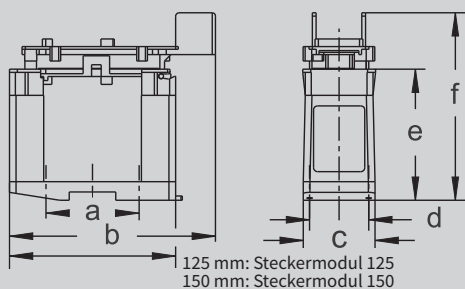

	a	b	c	d	e	f
760010	70	155	54	44,5	98,5	141
760110	100	185	54	44,5	98,5	141

Steckermontageplatten, schwenkbar

Steckmodultiefe 125 mm

Steckmodultiefe 150

auf DIN-Schiene aufschnappbar,
Oberteil mit Unterteil verschraubbar

Technische Daten der Gehäuse

Gehäuse

Werkstoff:	Aluminium-Druckguss
Oberfläche:	Pulverbeschichtet
Verriegelungsbügel:	Kunststoff PA6
Gehäusedichtung:	NBR
Temperaturbereich:	- 40 °C bis + 125 °C (je nach Verschraubung)
Schutzart nach DIN EN 60 529:	IP 65 (im verriegelten Zustand)

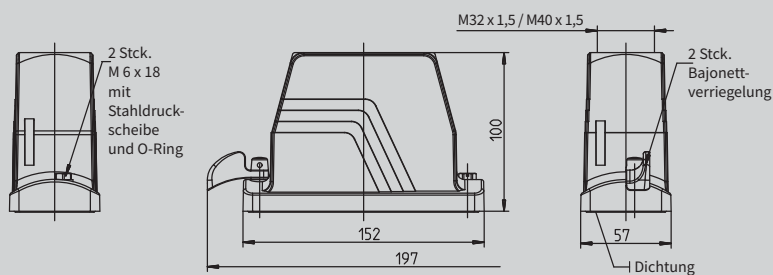

7173240V

Tüllengehäuse Alu Höhe 100 mm Leitungseinführung gerade

Bitte die nötige Menge Kabel-verschraubungen separat bestellen.

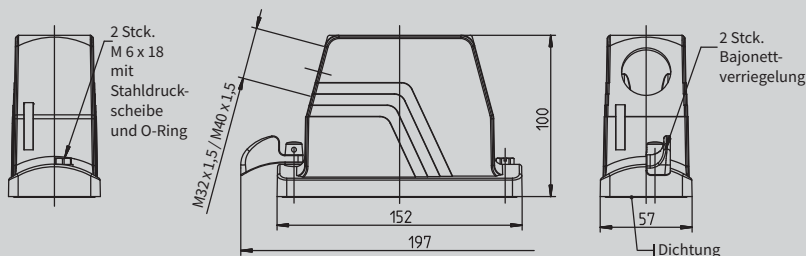

7177240V

Tüllengehäuse Alu Höhe 100 mm Leitungseinführung seitlich

Bitte die nötige Menge Kabel-verschraubungen separat bestellen.

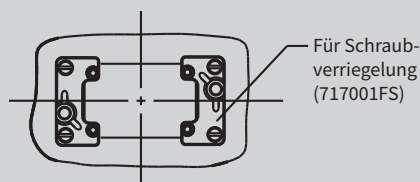

Flanschmontage:

1 Stck. **Anbauflanschset** extra bestellen:

717001FS (für schraubbare Tüllengehäuse)

Zubehör für schraubbare Tüllengehäuse: Anbauflanschset, Zink

mit 2 Flanschen, 4 Schrauben,
4 Fächerscheiben.
Buchsen-/Stifteinsatz wird direkt auf
die Anbauflansche montiert - erspart
das Anbaugehäuse!







Schutzdeckel für Anbauseite

zum Aufrasten mit Fangschnur, IP50

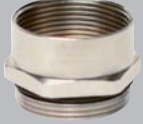
Schutzdeckel für Anbauseite mit Schraubverriegelung

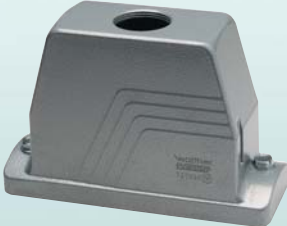
mit Fangschnur, IP65

Tüllengehäuse schraubbar, für Baureihen B24, BB46, BHT24, D64, DD108, MOB24

Baureihe	Verschraubungsgrößen		Gehäuse ohne Kabelverschraubung	passende Stutzen	passende Kabelverschraubung	Tüllengehäuse: schraubbar	1
			Artikel-Nr.	Artikel-Nr.	Artikel-Nr.		2
							3
							4
							5
							6
B24 BB46 BHT24 D64 DD108 MOB24	1 x M 32 1 x M 40	10 441 339	717324OV 717424OV	710940 710941	719631 719632		7
							8
B24 BB46 BHT24 D64 DD108 MOB24	1 x M 32 1 x M 40	10 441 339	717724OV 717824OV	710940 710941	719631 719632		9
							10
B24 BB46 BHT24 D64 DD108 MOB24		1 62	717001FS				11
							Gehäuse B6/ BB10/DD24/MO6
							Gehäuse B10/ BB18/DD42/MO10
							Gehäuse B16/BB32 BA6/D40/DD72/MO16
B24 BB46 BHT24 D64 DD108 MOB24		10 39	717701				Gehäuse B24/BB46 D64/DD108/MO24
							Geh. B32/BA12/BB64 D80/DD144/2xMO16
B24 BB46 BHT24 D64 DD108 MOB24		10 55	717705				Gehäuse B48/BB92 D128/DD216/2xMO24

Technische Daten der Gehäuse

Gehäuse

Werkstoff:	Aluminium-Druckguss
Oberfläche:	Pulverbeschichtet
Verriegelungsbügel:	Kunststoff PA6
Gehäusedichtung:	NBR
Temperaturbereich:	- 40 °C bis + 125 °C (je nach Verschraubung)
Schutzart nach DIN EN 60 529:	IP 65 (im verriegelten Zustand)

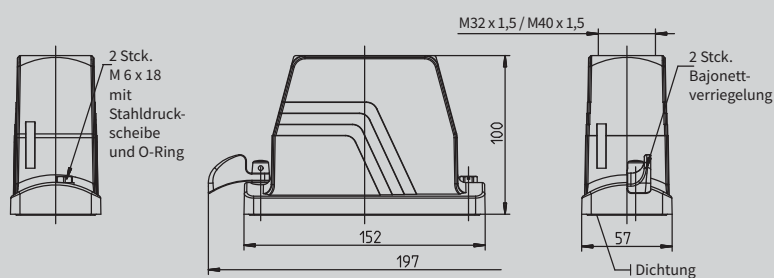

7273240V

Tüllengehäuse Alu
Höhe 100 mm
Leitungseinführung gerade

Bitte die nötige Menge Kabel-verschraubungen separat bestellen.

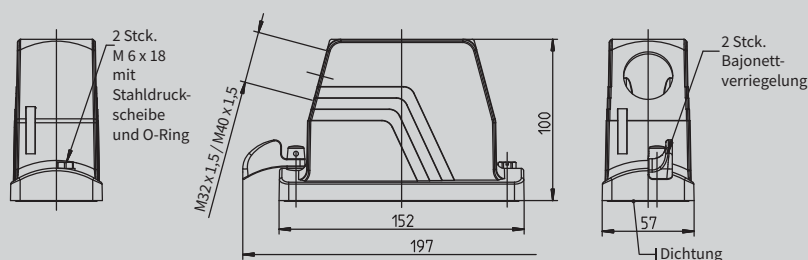

7277240V

Tüllengehäuse Alu
Höhe 100 mm
Leitungseinführung seitlich

Bitte die nötige Menge Kabel-verschraubungen separat bestellen.

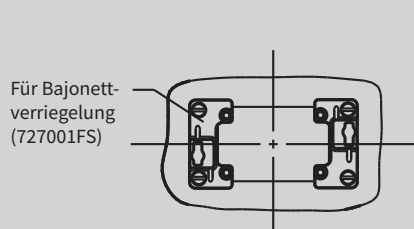

Flanschmontage:

1 Stck. **Anbaufanschset** extra bestellen:

727001FS (f. Gehäuse mit Bajonettverriegelung)

Zubehör für Tüllengehäuse mit Bajonettverriegelung:
Anbaufanschset, Zink

mit 2 Flanschen, 4 Schrauben, 4 Fächerscheiben.
Buchsen-/Stifteinsatz wird direkt auf die Anbaufanschset montiert - erspart das Anbaugehäuse!

Schutzdeckel
für Anbauseite
mit Bajonettverriegelung

mit Fangschnur, IP65

Tüllengehäuse mit Bajonettverriegelung, B24, BB46, BHT24, D64, DD 108, MOB24

Bau- reihe	Verschrau- bungs- größen		Gehäuse ohne Kabelverschraubung	passende Stutzen	passende Kabelverschraubung	Tüllengehäuse: Bajonettverriegelung	1
			Artikel-Nr.	Artikel-Nr.	Artikel-Nr.	2	
							3
							4
							5
							6
B24 BB46 BHT24 D64 DD108 MOB24	1 x M 32 1 x M 40	10 448 443	7273240V 7274240V	710940 710941	719631 719632		7
							8
							9
							10
B24 BB46 BHT24 D64 DD108 MOB24	1 x M 32 1 x M 40	10 448 443	7277240V 7278240V	710940 710941	719631 719632		11
							Gehäuse B6/ BB10/DD24/MO6
							Gehäuse B10/ BB18/DD42/MO10
B24 BB46 BHT24 D64 DD108 MOB24		1 60	727001FS				Gehäuse B16/BB32 BA6/D40/DD72/MO16
							Gehäuse B24/BB46 D64/DD108/MO24
B24 BB46 BHT24 D64 DD108 MOB24		10 70	727627				Geh. B32/BA12/BB64 D80/DD144/2xMO16
							Gehäuse B48/BB92 D128/DD216/2xMO24

Kurzübersicht der Einbaumöglichkeiten von Einsätzen der Baureihen B32, BA12, BB64, D80, DD144 und 2 x MOB16

Die Gehäuse auf den nachfolgenden Seiten können mit den hier gezeigten Einsätzen bestückt werden:

	Schraubkontakteinsätze				Crimp-Kontaktträger		Schneidklemmeinsätze		Push-In Einsätze			
B32	Buchseinsatz m. Drahtschutz 1-16 Art. 710116 	Buchseinsatz o. Drahtschutz Art. 710771 	Stifteinsatz m. Drahtschutz 1-16 Art. 710216 	Stifteinsatz o. Drahtschutz Art. 710775 			Buchseinsatz Schneidkontakt 1-16, Art. 71011601 	Stifteinsatz Schneidkontakt 1-16, Art. 71021601 	Buchseinsatz Push-In-Kontakt, 1-16 Art. 71011604 	Stifteinsatz Push-In-Kontakt, 1-16, Art. 71021604 		
	m. Drahtschutz, 17-32, Art. 710132	o. Drahtschutz Art. 710859	m. Drahtschutz 17-32, Art. 710232	o. Drahtschutz Art. 710860	f. Buchsenkontakte 1-32, Art. 710333 	f. Stiftkontakte 1-32, Art. 710433 		Schneidkontakt 17-32 Art. 71013201	Schneidkontakt, 17-32 Art.-Nr. 71023201	Push-In-Kontakt, 17-32 Art. 71013204	Push-In-Kontakt, 17-32 Art. 71023204	
BB64					f. Buchsenkontakte 33-64, Art. 710364 	für Stiftkontakte 33-64, Art. 710464 						
BA12	Buchseinsatz mit Drahtschutz 1-6, Art.-Nr. 710620 	Stifteinsatz mit Drahtschutz 1-6, Art.-Nr. 710621 										
	Buchseinsatz mit Drahtschutz 7-12, Art. 710692	Stifteinsatz mit Drahtschutz 7-12 Art. 710693										
D80					Crimpkontaktträger f. Buchsenkontakte Art. 720340 (2x) 	Crimpkontaktträger für Stiftkontakte Art. 720440 (2x) 						
DD144					Crimpkontaktträger f. Buchsenkontakte 1-72, Art. 750172 	Crimpkontaktträger f. Stiftkontakte 1-72 Art. 750272 						
					f. Buchsenkontakte 73-144, Art. 750144	f. Stiftkontakte 73-144, Art. 750244						
2 x MOB16	Buchsenrahmen MO B16, für 5 Kontaktträger für Buchsen- und Stiftkontakte, mit zusätzl. Buchsenrahmen (Rahmenkennzeichnung V- Z) Art.-Nr. 770016 				Stiftrahmen MO B16 für 5 Kontaktträger für Buchsen- und Stiftkontakte, mit zusätzl. Stiftrahmen, (Rahmenkennzeichnung V- Z) Art.-Nr. 770116 							

Kontaktteile für Crimp-Kontaktträger der Baureihen BB 64 siehe Seite 64 und DD 24 siehe Seite 85

Einsätze der Baureihe MO (Modulares System)

Baureihe	Polzahl	Einsatzbeschriftung	Volt AC	Ampère		Einsatz	Kontakte			
MO	MO 3P koax	3	ohne	250	-		Buchse 771203		772400	772410
	MO 3P koax	3	ohne	250	-		Stift 771303		772500	772510
	MO 2P	1 + PE	1	1000	80		Buchse 771401			
	MO 2P	1 + PE	1	1000	80		Stift 771501			
	MO 2P	2	1-2	1000	80		Buchse 771402			
	MO 2P	2	1-2	1000	80		Stift 771502			

Gehäuse für Baureihen B32, BA12, BB64, D80, DD144, 2 x MOB16

Baureihe		Polzahl	Einsatz- beschriftung	Volt AC	Ampère	Einsatz	Kontakte												
MO	MO 3P	3	1 - 3	630	40		Buchse 771003		1,5 mm ² 772030		2,5 mm ² 772040		4,0 mm ² 772050		6,0 mm ² 772060		10,0 mm ² 772070		
	MO 3P	3	1 - 3	630	40		Stift 771103		1,5 mm ² 772130		2,5 mm ² 772140		4,0 mm ² 772150		6,0 mm ² 772160		10,0 mm ² 772170		
	MO 3.1P	3	1 - 3	1000	50		Buchse 771403		1,5 mm ² 772030		2,5 mm ² 772040		4,0 mm ² 772050		6,0 mm ² 772060		10,0 mm ² 772070		
	MO 3.1P	3	1 - 3	1000	50		Stift 771503		1,5 mm ² 772130		2,5 mm ² 772140		4,0 mm ² 772150		6,0 mm ² 772160		10,0 mm ² 772170		
	MO 4P	4	1 - 4	630	25		Buchse 771605		0,14 - 0,37 mm ² 710508		0,5 mm ² 710504		0,75 mm ² 710509		1,0 mm ² 710500		1,5 mm ² 710501		2,5 mm ² 710502
	MO 4P	4	1 - 4	630	25		Stift 771705		0,14 - 0,37 mm ² 710518		0,5 mm ² 710514		0,75 mm ² 710519		1,0 mm ² 710510		1,5 mm ² 710511		2,5 mm ² 710512
	MO 4P +PE	4 +PE	1 - 4 +PE	1000	16		Buchse 771610		0,5 - 1,5 mm ² 773200		1,5 - 2,5 mm ² 773230		2,5 - 4,0 mm ² 773260						
	MO 4P +PE	4 +PE	1 - 4 +PE	1000	16		Stift 771710		0,5 - 1,5 mm ² 773300		1,5 - 2,5 mm ² 773330		2,5 - 4,0 mm ² 773360						
	MO 5.1P	5	1 - 5	1000	16		Buchse 771620		0,5 - 1,5 mm ² 773200		1,5 - 2,5 mm ² 773230		2,5 - 4,0 mm ² 773260						
	MO 5.1P	5	1 - 5	1000	16		Stift 771720		0,5 - 1,5 mm ² 773300		1,5 - 2,5 mm ² 773330		2,5 - 4,0 mm ² 773360						
	MO 5P	5	1 - 5	400	20		Buchse 771005		0,5 mm ² 772210		0,75 - 1 mm ² 772220		1,5 mm ² 772230		2,5 mm ² 772240		4,0 mm ² 772250		
	MO 5P	5	1 - 5	400	20		Stift 771105		0,5 mm ² 772310		0,75 - 1 mm ² 772320		1,5 mm ² 772330		2,5 mm ² 772340		4,0 mm ² 772350		
	MO 10P	10	1 - 10	250	10		Buchse 771010		0,14 - 0,37 mm ² 720506		0,5 mm ² 720507		0,75 - 1 mm ² 720508		1,5 mm ² 720509		2,5 mm ² 720502	LWL 720520	
	MO 10P	10	1 - 10	250	10		Stift 771110		0,14 - 0,37 mm ² 720516		0,5 mm ² 720517		0,75 - 1 mm ² 720518		1,5 mm ² 720519		2,5 mm ² 720512	LWL 720530	
	MO 20P	20	1 - 20	63	5		Buchse 771020		0,09 - 0,25 mm ² 773000		0,25 - 0,5 mm ² 773001								
	MO 20P	20	1 - 20	63	5		Stift 771120		0,09 - 0,25 mm ² 773100		0,25 - 0,5 mm ² 773101								
	MO RJ45	4 + 8		400	13		Buchse 775000		0,14 - 0,37 mm ² 720506		0,5 mm ² 720507		0,75 - 1 mm ² 720508		1,5 mm ² 720509		2,5 mm ² 720502	LWL 720520	
	MO RJ45	4 + 8		400	13		Stift 775100		0,14 - 0,37 mm ² 720516		0,5 mm ² 720517		0,75 - 1 mm ² 720518		1,5 mm ² 720519		2,5 mm ² 720512	LWL 720530	
	MO RJ45	8					RJ45 720545												
	MO Universal Bus	4 + *		30	1		Buchse 775010												
	MO Universal Bus	4 + *		30	1		Stift 775110												
	MO DP Profi Bus	2/4 + *		30	1		Buchse 775020												
	MO DP Profi Bus	2/4 + *		30	1		Stift 775120												
	MO 1P Pneu	1 + 2		8 bar			Buchse 771001		Buchse 771002		Buchse 771004		Buchse 771006						
MO 1P Pneu	1 + 2		8 bar			Stift 771101		Stift 771102		Stift 771104		Stift 771106							
MO 0						Buchse 771000													
MO 0						Stift 771100													

* Schirmung

Technische Daten der Gehäuse

Gehäuse

Werkstoff:	Aluminium-Druckguss
Oberfläche:	Pulverbeschichtet
Verriegelungsbügel:	Kunststoff PA6
Gehäusedichtung:	NBR
Temperaturbereich:	- 40 °C bis + 125 °C (je nach Verschraubung)
Schutzart nach DIN EN 60 529:	IP 65 (im verriegelten Zustand)

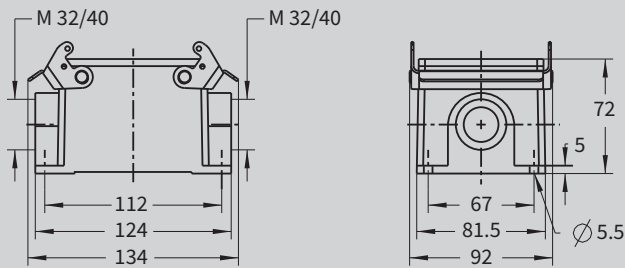

T711032MS

Sockelgehäuse Alu

Höhe 72 mm
mit Querverriegelungsbügeln

Bitte die nötige Menge Kabelverschraubungen separat bestellen.

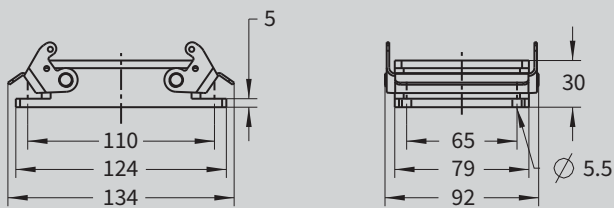

T714132

Anbaugehäuse Alu

Höhe 30 mm
mit Querverriegelungsbügeln

Montageausschnitt
84 x 70 mm

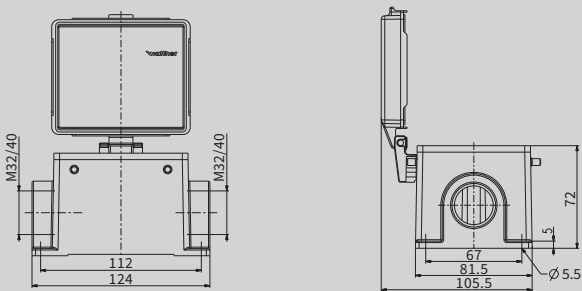

T711232MS

Sockelgehäuse Alu

Höhe 72 mm
für Querverriegelungsbügel
mit Klappdeckel

Bitte die nötige Menge Kabelverschraubungen separat bestellen.

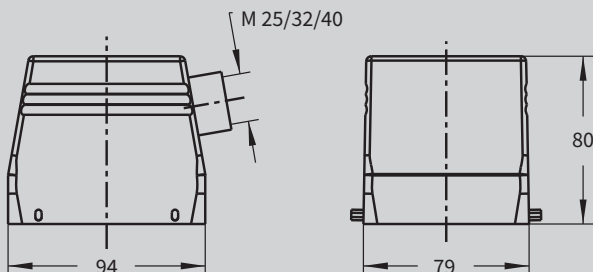

T718032

Tüllengehäuse Alu

Höhe 80 mm
für Querverriegelungsbügel
Kabeleinführung seitlich

Bitte die nötige Menge Kabelverschraubungen separat bestellen.

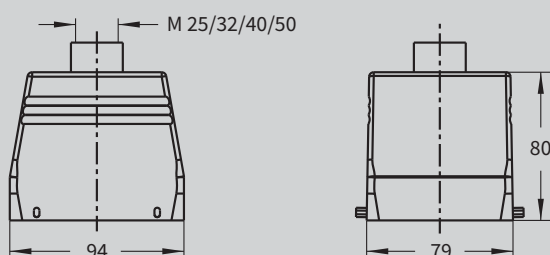

T718232

Tüllengehäuse Alu

Höhe 80 mm
für Querverriegelungsbügel
Kabeleinführung gerade

Bitte die nötige Menge Kabelverschraubungen separat bestellen.

Gehäuse für Baureihen B32, BA12, BB64, D80, DD144, 2 x MOB16

Bau- reihe	Verschrau- bungs- größen		Gehäuse ohne Kabelverschraubung	passende Stutzen	passende Kabelverschraubung	Gehäuse: Querverriegelung
			Artikel-Nr.	Artikel-Nr.	Artikel-Nr.	
						
B32 BA12 BB64 D80 DD144 2xMOB16	1 x M 32 2 x M 32 1 x M 40 2 x M 40	10 497 477 493 477	T711032MS T711132MS T71103240MS T71113240MS		717639 717639 717640 717640	
B32 BA12 BB64 D80 DD144 2xMOB16		10 222	714132			
B32 BA12 BB64 D80 DD144 2xMOB16	1 x M 32 2 x M 32 1 x M 40 2 x M 40	10 490 486 450 450	T711232MS T711332MS T71123240MS T71133240MS		717639 717639 717640 717640	
B32 BA12 BB64 D80 DD144 2xMOB16	1 x M 25 2 x M 32 2 x M 32 1 x M 40	10 353 377 367 364	T718032 T718132 T71813200 T750670	710939 710940 710940 710941	719630 719631 719631 719632	
B32 BA12 BB64 D80 DD144 2xMOB16	1 x M 25 1 x M 32 2 x M 32 1 x M 40 1 x M 50	10 396 356 351 369 382	T718232 T718332 T71833200 T750663 T750671	710939 710940 710940 710941 710942	719630 719631 719631 719632 719633	

- 1
- 2
- 3
- 4
- 5
- 6
- 7
- 8
- 9
- 10
- 11
- Gehäuse B6/
BB10/DD24/MO6
- Gehäuse B10/
BB18/DD42/MO10
- Gehäuse B16/BB32
BA6/D40/DD72/MO16
- Gehäuse B24/BB46
D64/DD108/MO24
- Geh. B32/BA12/BB64
D80/DD144/2xMO16
- Gehäuse B48/BB92
D128/DD216/2xMO24

Technische Daten der Gehäuse

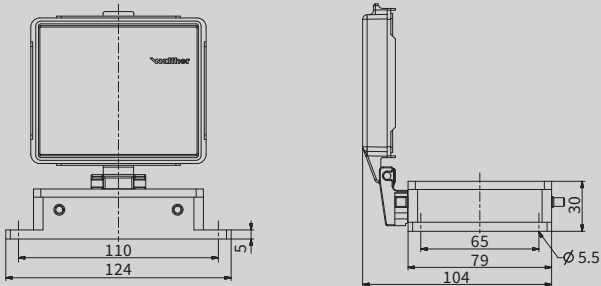

714232

Anbaugehäuse Alu
Höhe 30 mm
für Querverriegelungsbügel
mit Klappdeckel

Montageausschnitt
84 x 70 mm

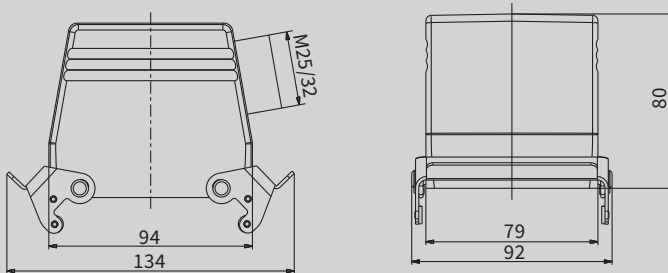

T713032

Tüllengehäuse Alu
Höhe 80 mm
mit Querverriegelungsbügeln
Kabeleinführung seitlich

*Bitte die nötige Menge Stützen + Kabel-
verschraubungen separat bestellen.*

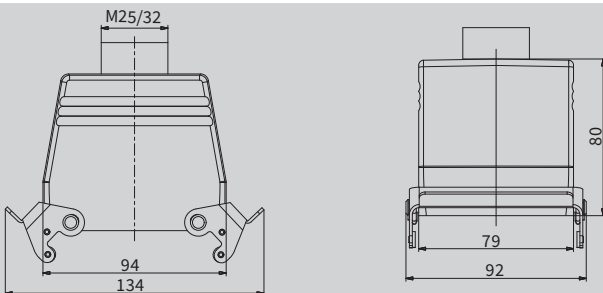

T713232

Tüllengehäuse Alu
Höhe 80 mm
mit Querverriegelungsbügeln
Kabeleinführung gerade

*Bitte die nötige Menge Stützen + Kabel-
verschraubungen separat bestellen.*

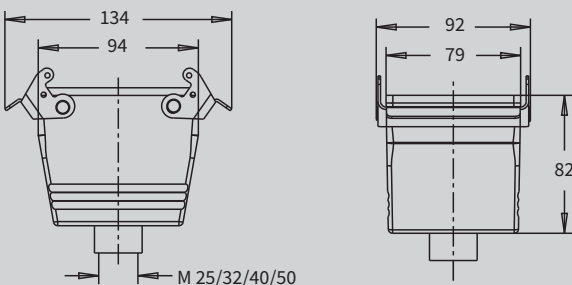





T713632

Kupplungsgehäuse Alu
Höhe 82 mm
mit Querverriegelungsbügeln
Kabeleinführung gerade

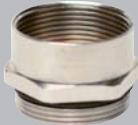
*Bitte die nötige Menge Stützen + Kabel-
verschraubungen separat bestellen.*

Gehäuse für Baureihen B32, BA12, BB64, D80, DD144, 2 x MOB16

Bau- reihe	Verschrau- bungs- größen		Gehäuse ohne Kabelverschraubung	passende Stutzen	passende Kabelverschraubung	Gehäuse: Querverriegelung	1
			Artikel-Nr.	Artikel-Nr.	Artikel-Nr.		2
							3
							4
							5
							6
B32 BA12 BB64 D80 DD144 2xMOB16		10 438	714232				7 8
B32 BA12 BB64 D80 DD144 2xMOB16	1 x M 25 1 x M 32 2 x M 32	10 446 426 421	T713032 T713132 T71313200	710939 710940 710940	719630 719631 719631		9 10 11 Gehäuse B6/ BB10/DD24/MO6
B32 BA12 BB64 D80 DD144 2xMOB16	1 x M 25 1 x M 32 2 x M 32	10 446 426 421	T713232 T713332 T71333200	710939 710940 710940	719630 719631 719631		Gehäuse B10/ BB18/DD42/MO10 Gehäuse B16/BB32 BA6/D40/DD72/MO16
B32 BA12 BB64 D80 DD144 2xMOB16	1 x M 25 1 x M 32 1 x M 40 1 x M 50	10 438 399 452 465	T713632 T713732 T750664 T750669	710939 710940 710941 710942	719630 719631 719632 719633		Gehäuse B24/BB46 D64/DD108/MO24 Geh. B32/BA12/BB64 D80/DD144/2xMO16
							Gehäuse B48/BB92 D128/DD216/2xMO24

Technische Daten

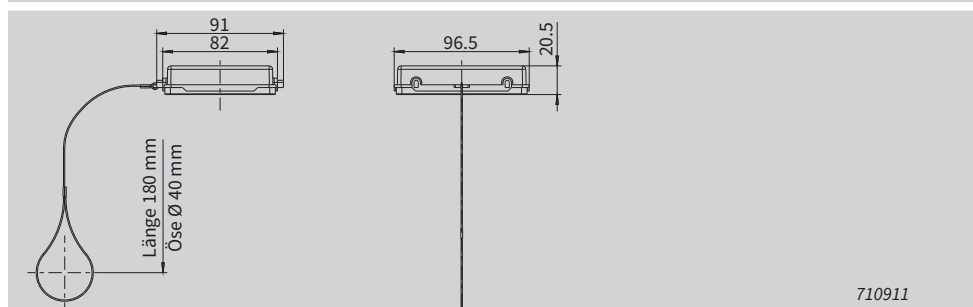
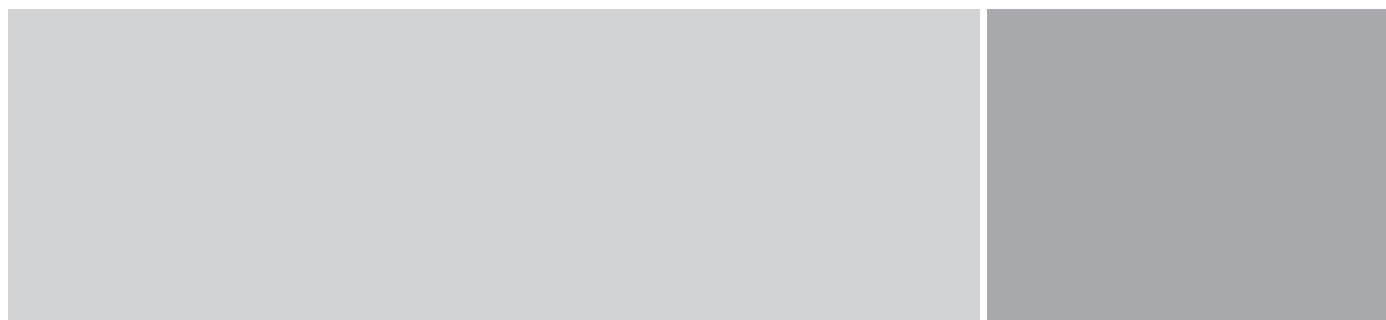

Schutzdeckel Kunststoff
für Gehäuse mit
Querverriegelungsbügeln

ohne Dichtung mit Fangschnur

710911

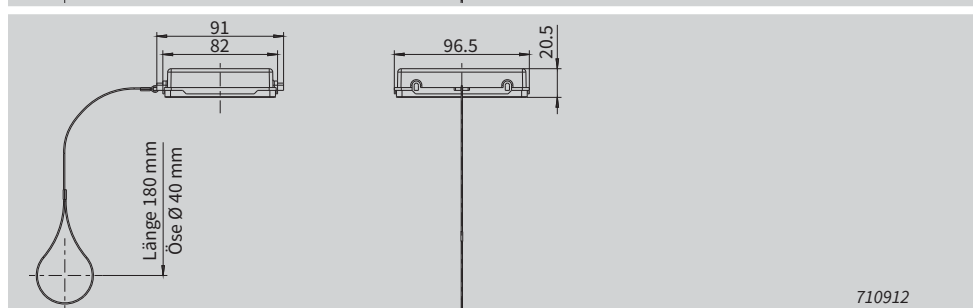

Schutzdeckel Kunststoff
für Gehäuse mit
Querverriegelungsbügeln

mit Dichtung mit Fangschnur

710912

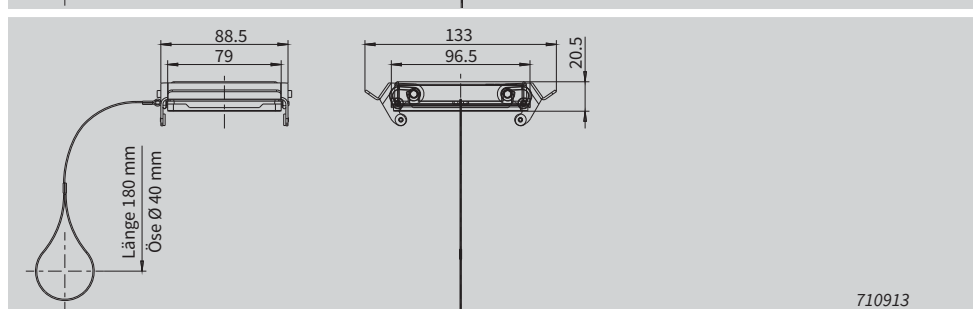

Schutzdeckel Kunststoff
für Gehäuse ohne
Querverriegelungsbügel

mit Bügeln, Dichtung
und Fangschnur

710913

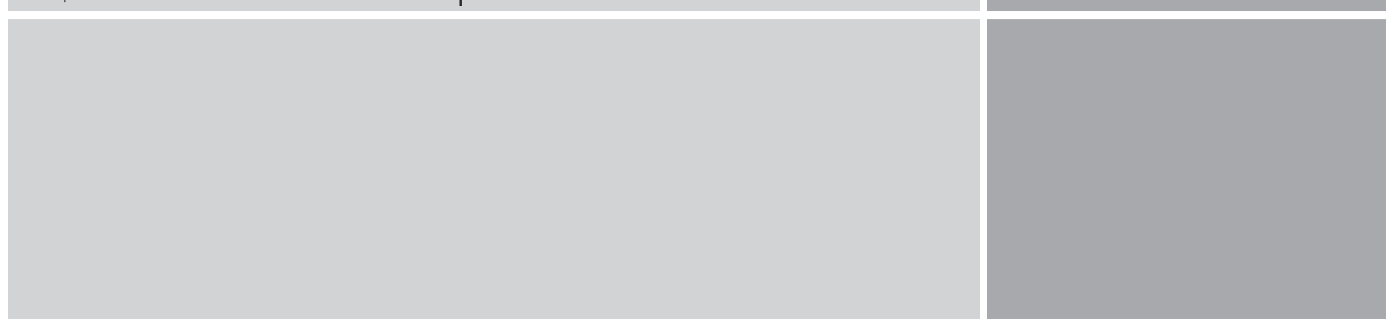

Gehäuse für Baureihen B32, BA12, BB64, D80, DD144, 2 x MOB16

Bau- reihe	Verschrau- bungs- größen		Gehäuse ohne Kabelverschraubung	passende Stützen	passende Kabelverschraubung	Gehäuse: Querverriegelung	1
			Artikel-Nr.	Artikel-Nr.	Artikel-Nr.		2
							3
							4
							5
							6
B32 BA12 BB64 D80 DD144 2xMOB16		10 29	710911				7 8 9
B32 BA12 BB64 D80 DD144 2xMOB16		10 35	710912				10 11
B32 BA12 BB64 D80 DD144 2xMOB16		10 113	710913				Gehäuse B6/ BB10/DD24/MO6 Gehäuse B10/ BB18/DD42/MO10 Gehäuse B16/BB32 BA6/D40/DD72/MO16
							Gehäuse B24/BB46 D64/DD108/MO24
							Geh. B32/BA12/BB64 D80/DD144/2xMO16
							Gehäuse B48/BB92 D128/DD216/2xMO24

Kurzübersicht der Einbaumöglichkeiten von Einsätzen der Baureihen B48, BB92, D128, DD216 und 2 x MOB24

Die Gehäuse auf den nachfolgenden Seiten können mit den hier gezeigten Einsätzen bestückt werden:

	Schraubkontakteinsätze				Crimp-Kontaktträger		Schneidklemmeinsätze		Push-In Einsätze	
B48	Buchseinsatz m. Drahtschutz 1-24, Art. 710124	Buchseinsatz o. Drahtschutz 1-24, Art. 710772	Stifteinsatz m. Drahtschutz 1-24, Art. 710224	Stifteinsatz o. Drahtschutz 1-24, Art. 710776			Buchseinsatz Schneidkontakt 1-24 Art. 71012401	Stifteinsatz Schneidkontakt 1-24 Art. 71022401	Buchseinsatz Push-In-Kontakt 1-24 Art. 71012404	Stifteinsatz, Push-In-Kontakt, 1-24 Art. 71022404
							Schneidkontakt 25-48 Art. 71014801	Schneidkontakt 25-48 Art. 71024801	Push-In-Kontakt 25-48 Art. 71014804	Push-In-Kontakt, 25-48, Art. 71024804
BB92					Crimpkontaktträger f. Buchsenkontakte 1-46, Art. 710346	Crimpkontaktträger für Stiftkontakte 1-46, Art. 710446				
					f. Buchsenkontakte 47-92, Art. 710392	für Stiftkontakte 47-92, Art. 710492				
D128					Crimpkontaktträger, f. Buchsenkontakte Art. 720364 (2x)	Crimpkontaktträger f. Stiftkontakte Art. 720464 (2x)				
DD216					Crimpkontaktträger f. Buchsenkontakte 1-108, Art. 750108	Crimpkontaktträger f. Stiftkontakte 1-108, Art. 750208				
					f. Buchsenkontakte 109-216, Art. 750116	für Stiftkontakte 109-216, Art. 750216				
2 x MOB24	Buchsenrahmen MO B24 für 7 Kontaktträger					Stifrahmen MO B24 für 7 Kontaktträger				
	für Buchsen- und Stiftkontakte, mit zusätzl. Buchsenrahmen (Rahmenkennzeichnung T - Z) Art.-Nr. 770024					für Buchsen- und Stiftkontakte mit zusätzl. Stifrahmen (Rahmenkennzeichnung T - Z) Art.-Nr. 770124				

Kontaktteile für Crimp-Kontaktträger der Baureihen BB92 siehe Seite 67 und DD216 siehe Seite 95

Einsätze der Baureihe MO (Modulares System)

Baureihe	Polzahl	Einsatzbeschriftung	Volt AC	Ampère		Einsatz	Kontakte			
MO	MO 3P koax	3	ohne	250	-		Buchse 771203		772400	772410
	MO 3P koax	3	ohne	250	-		Stift 771303		772500	772510
	MO 2P	1 + PE	1	1000	80		Buchse 771401			
	MO 2P	1 + PE	1	1000	80		Stift 771501			
	MO 2P	2	1-2	1000	80		Buchse 771402			
	MO 2P	2	1-2	1000	80		Stift 771502			

Technische Daten der Gehäuse

Gehäuse

Werkstoff:	Aluminium-Druckguss
Oberfläche:	Pulverbeschichtet
Verriegelungsbügel:	Kunststoff PA6
Gehäusedichtung:	NBR
Temperaturbereich:	- 40 °C bis + 125 °C (je nach Verschraubung)
Schutzart nach DIN EN 60 529:	IP 65 (im verriegelten Zustand)

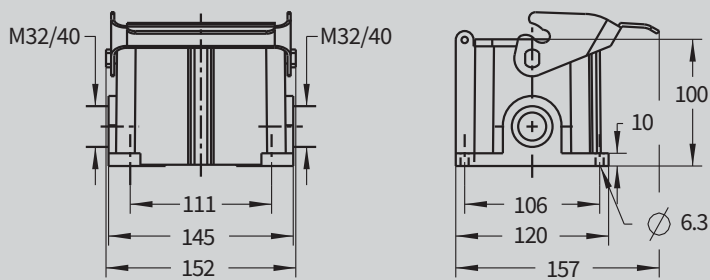

T711448MS

Sockelgehäuse Alu
Höhe 100 mm
mit Längsverriegelungsbügel

Bitte die nötige Menge Kabelverschraubungen separat bestellen.

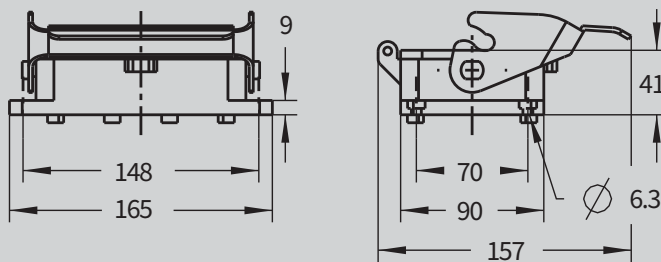

714348

Anbaugehäuse Alu
Höhe 41 mm
mit Längsverriegelungsbügel

Montageausschnitt
120 x 82 mm

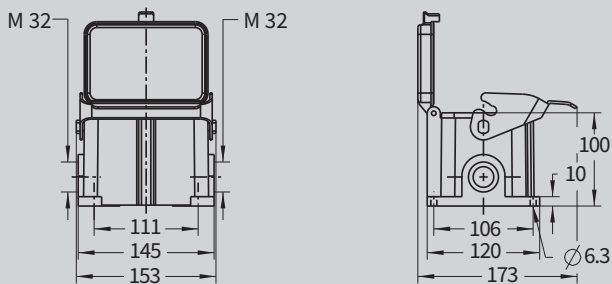

T711648MS

Sockelgehäuse Alu
Höhe 100 mm
mit Längsverriegelungsbügel
mit Klappdeckel

Bitte die nötige Menge Kabelverschraubungen separat bestellen.

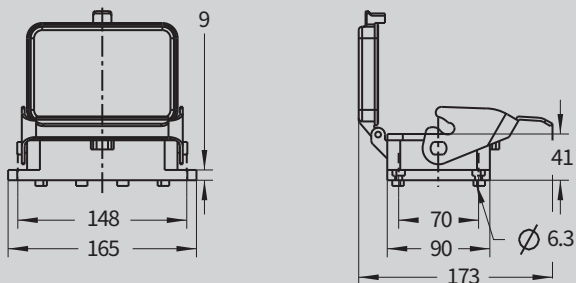

714448

Tüllengehäuse Alu
Höhe 41 mm
mit Längsverriegelungsbügel
mit Klappdeckel

Montageausschnitt
120 x 82 mm

Gehäuse für Baureihen B48, BB92, BV20, BV26, D128, DD216, 2 x MOB24

Bau- reihe	Verschrau- bungs- größen		Gehäuse ohne Kabelverschraubung	passende Stützen	passende Kabelverschraubung	Gehäuse: Längsverriegelung	1
			Artikel-Nr.	Artikel-Nr.	Artikel-Nr.		2
							3
							4
							5
							6
B48 BB92 BV20 BV26 BV32 D128 DD216 2xMOB24	1 x M 32 2 x M 32 1 x M 40 2 x M 40	10 1200 1180 1170 1130	T711448MS T711548MS T71144840MS T71154840MS		717639 717639 717640 717640		7 8
B48 BB92 BV20 BV26 BV32 D128 DD216 2xMOB24		10 534	714348				9 10 11
B24 BB46 D64 DD108 MOB24	1 x M 32 2 x M 32 1 x M 40 2 x M 40	10 1310 1290 1280 1240	T711648MS T711748MS T71164840MS T71174840MS		717639 717639 717640 717640		Gehäuse B6/ BB10/DD24/MO6 Gehäuse B10/ BB18/DD42/MO10 Gehäuse B16/BB32 BA6/D40/DD72/MO16
B48 BB92 BV20 BV26 BV32 D128 DD216 2xMOB24		10 632	714448				Gehäuse B24/BB46 D64/DD108/MO24 Geh. B32/BA12/BB64 D80/DD144/2xMO16
							Gehäuse B48/BB92 D128/DD216/2xMO24

Technische Daten der Gehäuse

Gehäuse

Werkstoff:	Aluminium-Druckguss
Oberfläche:	Pulverbeschichtet
Verriegelungsbügel:	Kunststoff PA6
Gehäusedichtung:	NBR
Temperaturbereich:	- 40 °C bis + 125 °C (je nach Verschraubung)
Schutzart nach DIN EN 60 529:	IP 65 (im verriegelten Zustand)

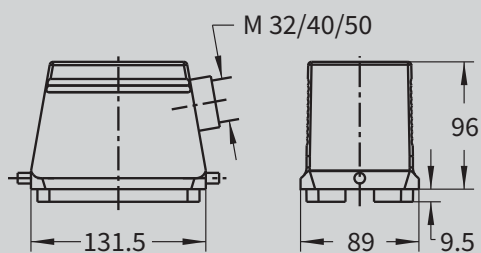

T712648

Tüllengehäuse Alu
Höhe 96 mm
für Längsverriegelungsbügel
Kabeleinführung seitlich

Bitte die nötige Menge Stutzen + Kabelverschraubungen separat bestellen.

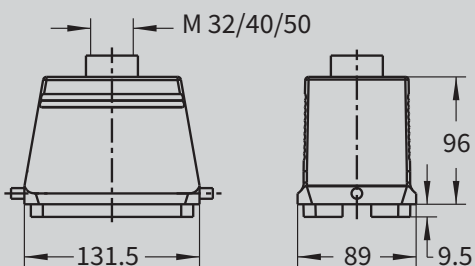



T712848

Tüllengehäuse Alu
Höhe 96 mm
für Längsverriegelungsbügel
Kabeleinführung gerade

Bitte die nötige Menge Stutzen + Kabelverschraubungen separat bestellen.

Gehäuse für Baureihen B48, BB92, BV20, BV26, D128, DD216, 2 x MOB24

Bau- reihe	Verschrau- bungs- größen		Gehäuse ohne Kabelverschraubung	passende Stutzen	passende Kabelverschraubung	Gehäuse: Längsverriegelung	1
			Artikel-Nr.	Artikel-Nr.	Artikel-Nr.		2
							3
							4
							5
							6
B48		10					7
BB92	1 x M 32	562	T712648	710940	719631		8
BV20							9
BV26	2 x M 32	558	T71264800	710940	719631		10
BV32							
D128	1 x M 40	578	T712748	710941	719632		
DD216							
2xMOB24	1 x M 50	533	T710653	710942	719633		
B48		10					11
BB92	1 x M 32	598	T712848	710940	719631		Gehäuse B6/ BB10/DD24/MO6
BV20							Gehäuse B10/ BB18/DD42/MO10
BV26	2 x M 32	594	T71284800	710940	719631		Gehäuse B16/BB32 BA6/D40/DD72/MO16
BV32							Gehäuse B24/BB46 D64/DD108/MO24
D128	1 x M 40	591	T712948	710941	719632		Geh. B32/BA12/BB64 D80/DD144/2xMO16
DD216							
2xMOB24	1 x M 50	558	T720712	710942	719633		
							Gehäuse B48/BB92 D128/DD216/2xMO24

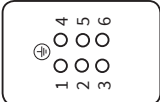
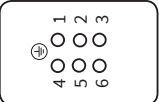
Zulassungen/Prüfzeichen	Buchseinsatz	Stifteinsatz
DIN VDE 0627 DIN VDE 0110 DIN EN 61 984		
Artikelnummer	710106HT	710206HT
Verpackungseinheit	10 Stück	10 Stück
Gewicht	54 g	52 g
Kontaktbestückung		
Ansicht Anschluss-Seite		

Technische Daten Baureihe BHT6

Vorschriften: DIN VDE 0627, DIN VDE 0110, DIN EN 61 984
Polzahl: 6 + PE

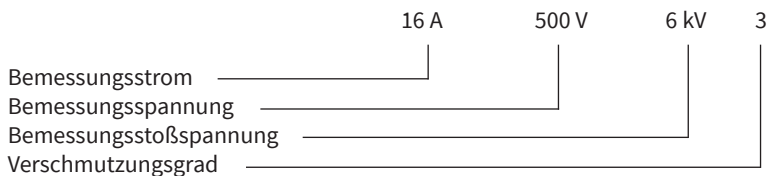

Elektrische Daten nach DIN EN 61 984:



Werkstoff: Hochwärmebeständiger Kunststoff
Temperaturbereich: bis + 180 °C, kurzzeitig bis 200 °C
Mechanische Lebensdauer:
Steckzyklen: ≥ 500

Kontakte:
Werkstoff: Kupferlegierung
Oberfläche - hartversilbert: 3 µm Ag

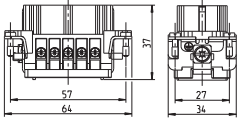
Durchgangswiderstand: < 1 m Ω
Schraubanschluss mit Drahtschutz: 2,5 mm² (20 - 14 AWG)
Anzugs-/Prüfdrehmoment: 0,5 Nm
Abisolierlänge: 7 mm

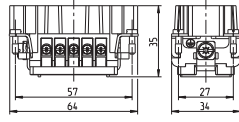
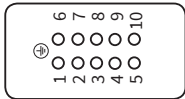
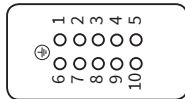
Zulassungen/Prüfzeichen	Buchseneinsatz	Stifteinsatz
DIN VDE 0627 DIN VDE 0110 DIN EN 61 984	 	 
Artikelnummer	710110HT	710210HT
Verpackungseinheit	10 Stück	10 Stück
Gewicht	71 g	67 g
Kontaktbestückung		
Ansicht Anschluss-Seite		

Technische Daten Baureihe BHT10

Vorschriften: DIN VDE 0627, DIN VDE 0110, DIN EN 61 984
Polzahl: 10 + PE

Elektrische Daten nach DIN EN 61 984:

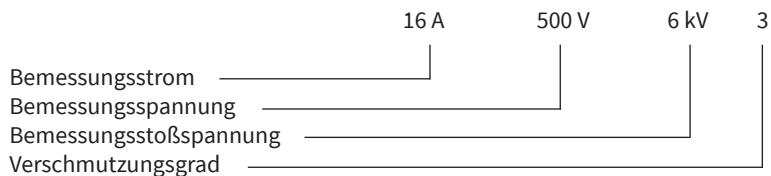



Werkstoff: Hochwärmeständiger Kunststoff
Temperaturbereich: bis + 180 °C, kurzzeitig bis 200 °C
Mechanische Lebensdauer:
Steckzyklen: ≥ 500

Kontakte:

Werkstoff: Kupferlegierung
Oberfläche - hartversilbert: 3 µm Ag

Durchgangswiderstand: < 1 m Ω
Schraubanschluss mit Drahtschutz: 2,5 mm² (20 - 14 AWG)
Anzugs-/Prüfdrehmoment: 0,5 Nm
Abisolierlänge: 7 mm

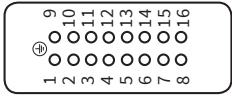
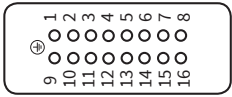
Zulassungen/Prüfzeichen	Buchseinsatz	Stifteinsatz
DIN VDE 0627 DIN VDE 0110 DIN EN 61 984		
Artikelnummer	710116HT	710216HT
Verpackungseinheit	10 Stück	10 Stück
Gewicht	96 g	96 g
Kontaktbestückung		
Ansicht Anschluss-Seite		

Technische Daten Baureihe BHT16

Vorschriften: DIN VDE 0627, DIN VDE 0110, DIN EN 61 984
Polzahl: 16 + PE

Elektrische Daten nach DIN EN 61 984:

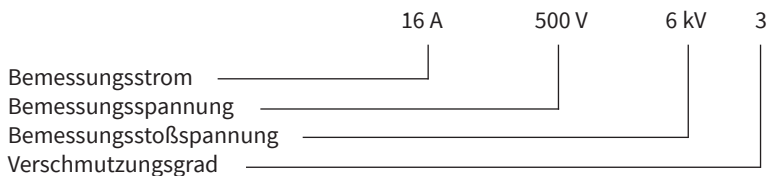

Werkstoff: Hochwärmebeständiger Kunststoff
Temperaturbereich: bis + 180 °C, kurzzeitig bis 200 °C
Mechanische Lebensdauer:
Steckzyklen: ≥ 500

Kontakte:
Werkstoff: Kupferlegierung
Oberfläche - hartversilbert: 3 µm Ag

Durchgangswiderstand: < 1 m Ω
Schraubanschluss mit Drahtschutz: 2,5 mm² (20 - 14 AWG)
Anzugs-/Prüfdrehmoment: 0,5 Nm
Abisolierlänge: 7 mm

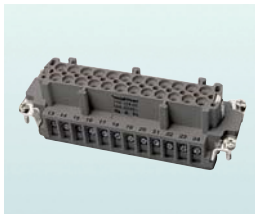
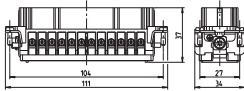
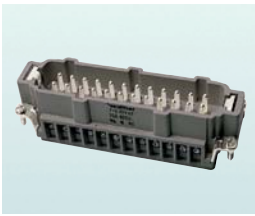
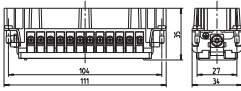
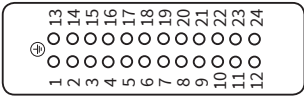
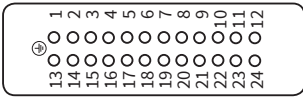
Zulassungen/Prüfzeichen	Buchseneinsatz	Stifteinsatz
DIN VDE 0627 DIN VDE 0110 DIN EN 61 984	 	 
Artikelnummer	710124HT mit Drahtschutz	710224HT mit Drahtschutz
Verpackungseinheit	10 Stück	10 Stück
Gewicht	140 g	120 g
Kontaktbestückung		
Ansicht Anschluss-Seite		

Technische Daten Baureihe BHT24

Vorschriften: DIN VDE 0627, DIN VDE 0110, DIN EN 61 984
Polzahl: 24 + PE

Elektrische Daten nach DIN EN 61 984:

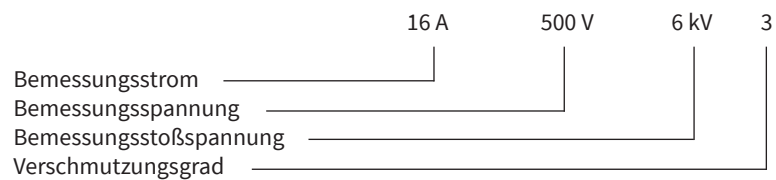

Werkstoff: Hochwärmeständiger Kunststoff
Temperaturbereich: bis + 180 °C, kurzzeitig bis 200 °C
Mechanische Lebensdauer:
Steckzyklen: ≥ 500

Kontakte:
Werkstoff: Kupferlegierung
Oberfläche - hartversilbert: 3 µm Ag

Durchgangswiderstand: < 1 m Ω
Schraubanschluss mit Drahtschutz: 2,5 mm² (20 - 14 AWG)
Anzugs-/Prüfdrehmoment: 0,5 Nm
Abisolierlänge: 7 mm

- 1
- 2
- 3
- 4
- 5
- 6
- 7
- 8
- 9
- 10
- 11
- Einsätze BHT
- Gehäuse BHT
- Einsätze BV
- Gehäuse BV

Technische Daten der Gehäuse

Gehäuse

Werkstoff:	Aluminium-Druckguss, seewasserbeständig
Oberfläche:	Pulverbeschichtet, schwarz
Verriegelungsbügel:	V2 A 1.4001
Gehäusedichtung:	Viton
Temperaturbereich:	- 40 °C bis + 200 °C (je nach Verschraubung)
Schutzart nach DIN EN 60 529:	IP 65 (im verriegelten Zustand)

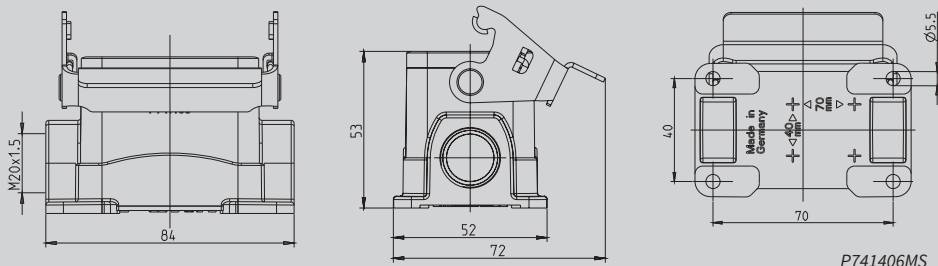

P741406MS

Sockelgehäuse Alu
Höhe 53 mm
mit Längsverriegelungsbügel

Bitte die nötige Menge Stützen + Kabelverschraubungen separat bestellen.

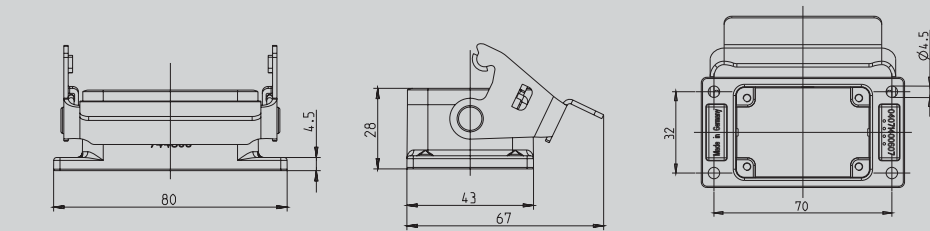

744306

Anbaugehäuse Alu
Höhe 28 mm
mit Längsverriegelungsbügel

Montageausschnitt
52 x 35 mm

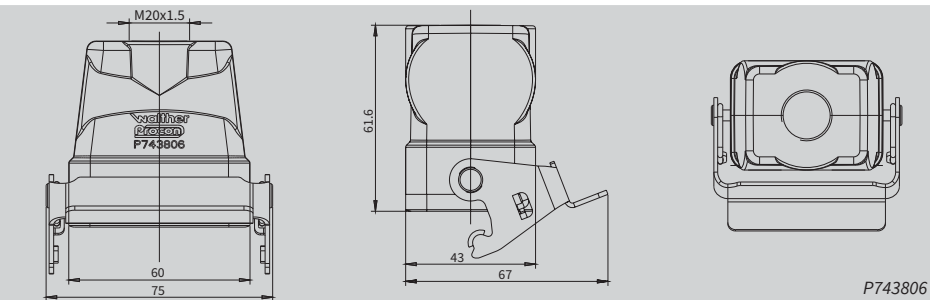

P743806

Kupplungsgehäuse Alu
Höhe 61,5 mm
mit Längsverriegelungsbügel
Kabeleinführung gerade

Bitte die nötige Menge Stützen + Kabelverschraubungen separat bestellen.

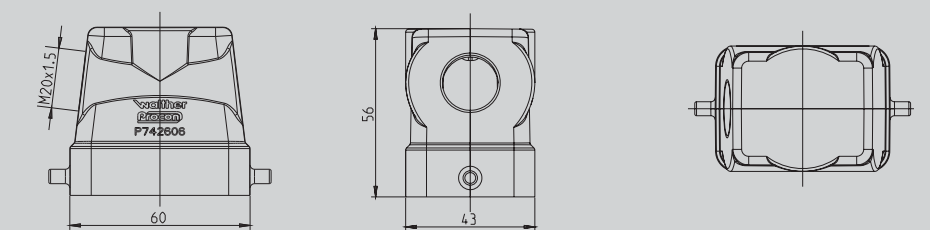

P742606

Tüllengehäuse Alu
Höhe 56 mm
mit Längsverriegelungsbügel
Kabeleinführung seitlich

Bitte die nötige Menge Stützen + Kabelverschraubungen separat bestellen.

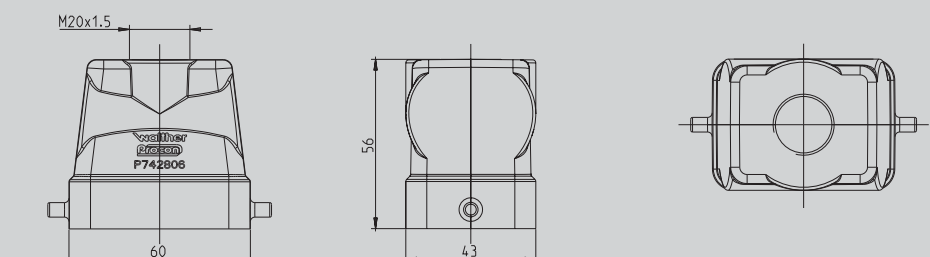

P742806

Tüllengehäuse Alu
Höhe 56 mm
mit Längsverriegelungsbügel
Kabeleinführung gerade

Bitte die nötige Menge Stützen + Kabelverschraubungen separat bestellen.

Gehäuse für Baureihen BHT6

Bau- reihe	Verschrau- bungs- größen		Gehäuse ohne Kabelverschraubung	passende Stutzen	passende Kabelverschraubung	Gehäuse: Längsverriegelung	1
			Artikel-Nr.	Artikel-Nr.	Artikel-Nr.		2
							3
							4
							5
							6
BHT6	1 x M 20	10 219	P741406MS		717648HT		7
	2 x M 20	217	P741506MS		717648HT		8
BHT6		10 101	744306				9 10 11
BHT6	1 x M 20	10 188	P743806	710938	717648HT		Einsätze BHT
BHT6	1 x M 20	10 112	P742606	710938	717648HT		Einsätze BV
BHT6	1 x M 20	10 112	P742806	710938	717648HT		Gehäuse BV

Technische Daten der Gehäuse

Gehäuse

Werkstoff:	Aluminium-Druckguss, seewasserbeständig
Oberfläche:	Pulverbeschichtet, schwarz
Verriegelungsbügel:	V2 A 1.4001
Gehäusedichtung:	Viton
Temperaturbereich:	- 40 °C bis + 200 °C (je nach Verschraubung)
Schutzart nach DIN EN 60 529:	IP 65 (im verriegelten Zustand)

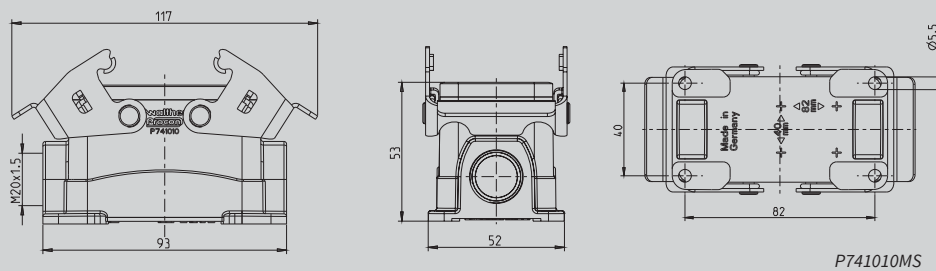

P741010MS

Sockelgehäuse Alu
Höhe 53 mm
mit Querverriegelungsbügeln

Bitte die nötige Menge Stützen + Kabelverschraubungen separat bestellen.

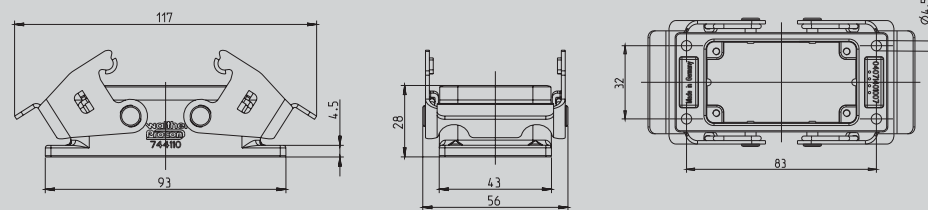

744110

Anbaugehäuse Alu
Höhe 28 mm
mit Querverriegelungsbügeln

Montageausschnitt
65 x 35 mm

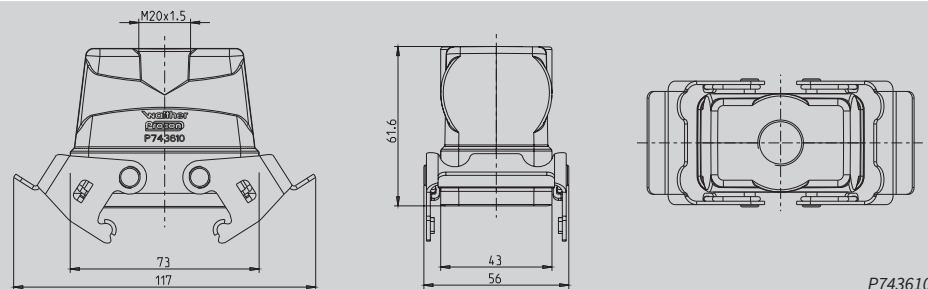

P743610

Kupplungsgehäuse Alu
Höhe 61,5 mm
mit Querverriegelungsbügeln
Kabeleinführung gerade

Bitte die nötige Menge Stützen + Kabelverschraubungen separat bestellen.

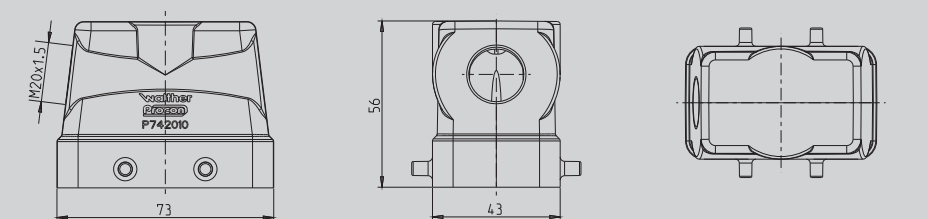

P742010

Tüllengehäuse Alu
Höhe 56 mm
für Querverriegelungsbügel
Kabeleinführung seitlich

Bitte die nötige Menge Stützen + Kabelverschraubungen separat bestellen.

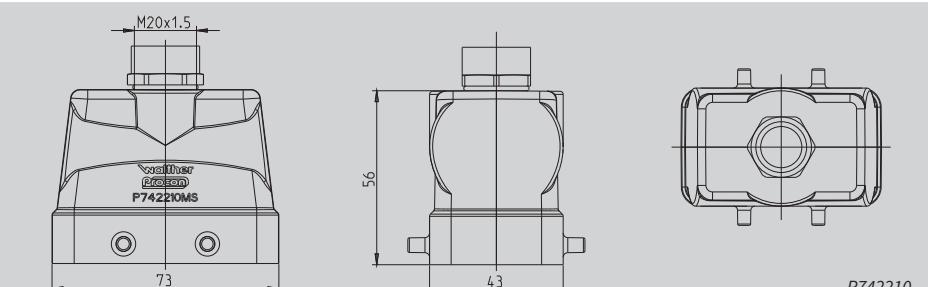

P742210

Tüllengehäuse Alu
Höhe 56 mm
für Querverriegelungsbügel
Kabeleinführung gerade

Bitte die nötige Menge Stützen + Kabelverschraubungen separat bestellen.

Gehäuse für Baureihen BHT10

Bau- reihe	Verschrau- bungs- größen		Gehäuse ohne Kabelverschraubung	passende Stutzen	passende Kabelverschraubung	Gehäuse: Querverriegelung	1
			Artikel-Nr.	Artikel-Nr.	Artikel-Nr.		2
							3
							4
							5
							6
BHT10	1 x M 20	10 263	P741010MS		717648HT		7
	2 x M 20	226	P741110MS		717648HT		8
							9
BHT10		10 137	744110				10 Einsätze BHT
							11
BHT10	1 x M 20	10 259	P743610	710938	717648HT		Gehäuse BHT Einsätze BV
BHT10	1 x M 20	10 128	P742010	710938	717648HT		Gehäuse BV
BHT10	1 x M 20	10 128	P742210	710938	717648HT		

Technische Daten der Gehäuse

Gehäuse

Werkstoff:	Aluminium-Druckguss, seewasserbeständig
Oberfläche:	Pulverbeschichtet, schwarz
Verriegelungsbügel:	V2 A 1.4001
Gehäusedichtung:	Viton
Temperaturbereich:	- 40 °C bis + 200 °C (je nach Verschraubung)
Schutzart nach DIN EN 60 529:	IP 65 (im verriegelten Zustand)

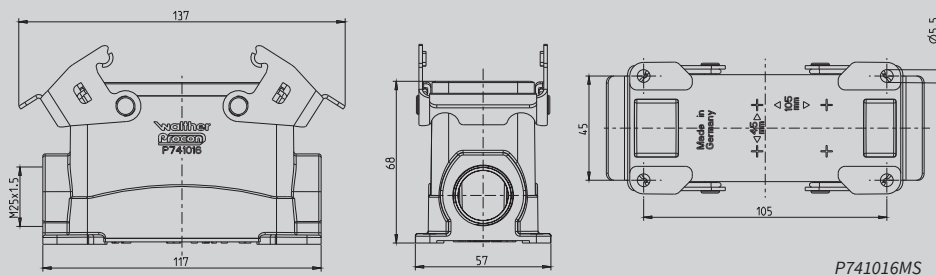

P741016MS

Sockelgehäuse Alu
Höhe 68 mm
mit Querverriegelungsbügeln

Bitte die nötige Menge Stützen + Kabelverschraubungen separat bestellen.

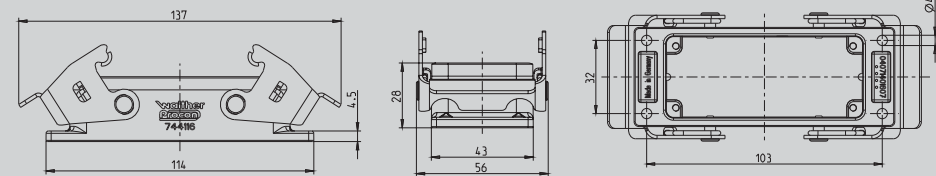

744116

Anbaugehäuse Alu
Höhe 28 mm
mit Querverriegelungsbügeln

Montageausschnitt
65 x 35 mm

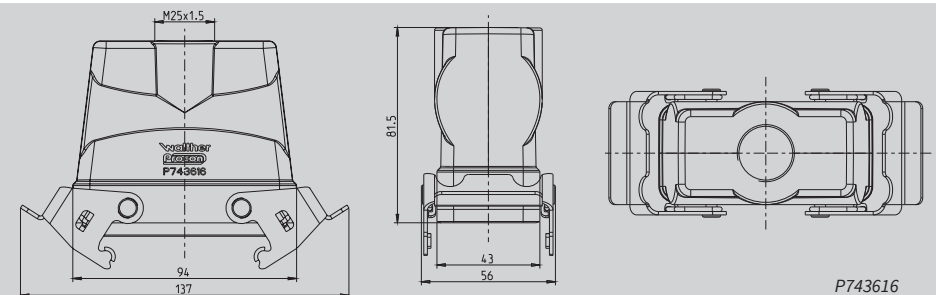

P743616

Kupplungsgehäuse Alu
Höhe 81,5 mm
mit Querverriegelungsbügeln
Kabeleinführung gerade

Bitte die nötige Menge Stützen + Kabelverschraubungen separat bestellen.

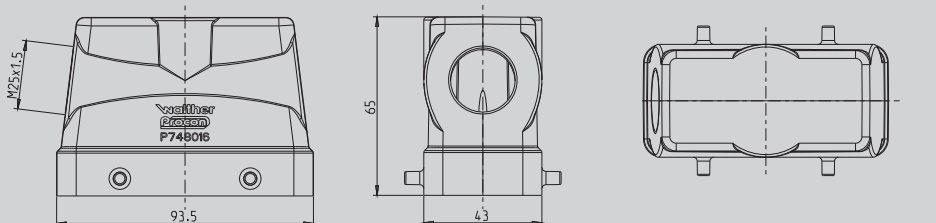

P748016

Tüllengehäuse Alu
Höhe 65 mm
für Querverriegelungsbügel
Kabeleinführung seitlich

Bitte die nötige Menge Stützen + Kabelverschraubungen separat bestellen.

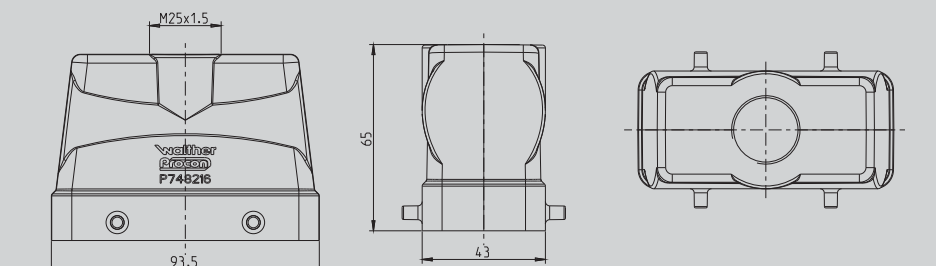

P748216

Tüllengehäuse Alu
Höhe 65 mm
für Querverriegelungsbügel
Kabeleinführung gerade

Bitte die nötige Menge Stützen + Kabelverschraubungen separat bestellen.

Gehäuse für Baureihen BHT16

Bau- reihe	Verschrau- bungs- größen		Gehäuse ohne Kabelverschraubung	passende Stutzen	passende Kabelverschraubung	Gehäuse: Querverriegelung	1
			Artikel-Nr.	Artikel-Nr.	Artikel-Nr.		2
							3
BHT16	1 x M 25	10 369	P741016MS		717649HT		4
	2 x M 25	376	P741116MS		717649HT		5
BHT16		10 151	744116				6
BHT16	1 x M 25	10 273	P743616	710939	717649HT		7
	1 x M 32	271	P743716	710940	717650HT		8
BHT16	1 x M 25	10 167	P748016	710939	717649HT		9
BHT16	1 x M 25	10 168	P748216	710939	717649HT		10

Einsätze
BHT

Gehäuse
BHT

Einsätze
BV

Gehäuse
BV

Technische Daten der Gehäuse

Gehäuse

Werkstoff:	Aluminium-Druckguss, seewasserbeständig
Oberfläche:	Pulverbeschichtet, schwarz
Verriegelungsbügel:	V2 A 1.4001
Gehäusedichtung:	Viton
Temperaturbereich:	- 40 °C bis + 200 °C (je nach Verschraubung)
Schutzart nach DIN EN 60 529:	IP 65 (im verriegelten Zustand)

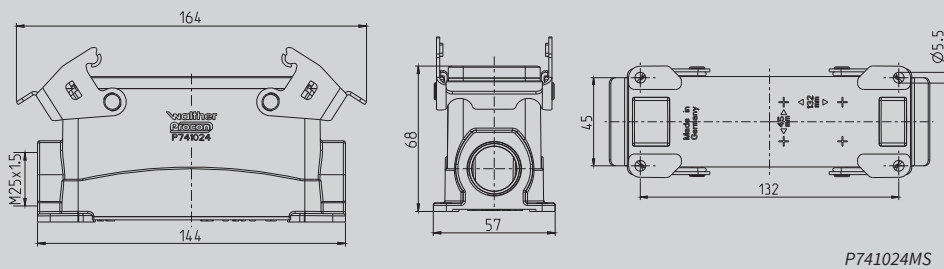

P741024MS

Sockelgehäuse Alu
Höhe 68 mm
mit Querverriegelungsbügeln

Bitte die nötige Menge Stützen + Kabelverschraubungen separat bestellen.

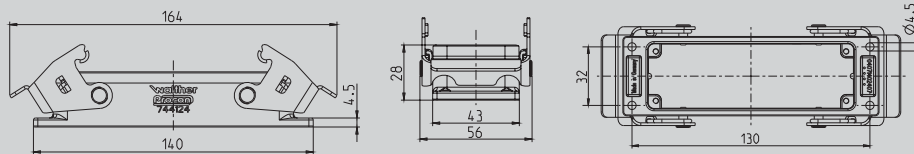

744124

Anbaugehäuse Alu
Höhe 28 mm
mit Querverriegelungsbügeln

Montageausschnitt
65 x 35 mm

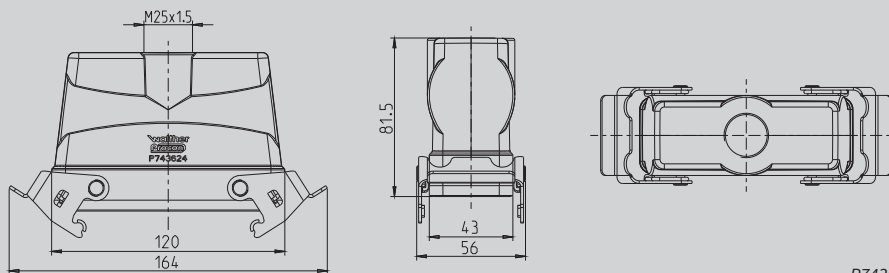

P743624

Kupplungsgehäuse Alu
Höhe 81,5 mm,
mit Querverriegelungsbügeln,
Kabeleinführung gerade

Bitte die nötige Menge Stützen + Kabelverschraubungen separat bestellen.

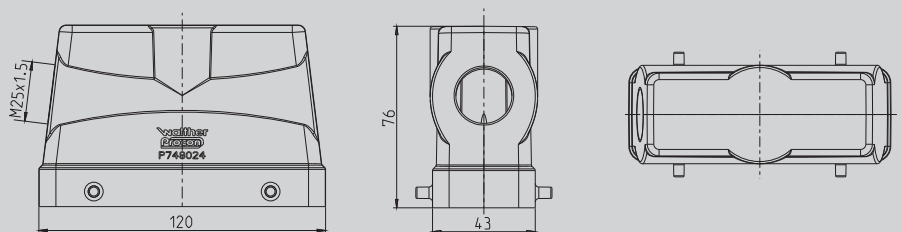

P748024

Tüllengehäuse Alu
Höhe 76 mm
für Querverriegelungsbügel
Kabeleinführung seitlich

Bitte die nötige Menge Stützen + Kabelverschraubungen separat bestellen.

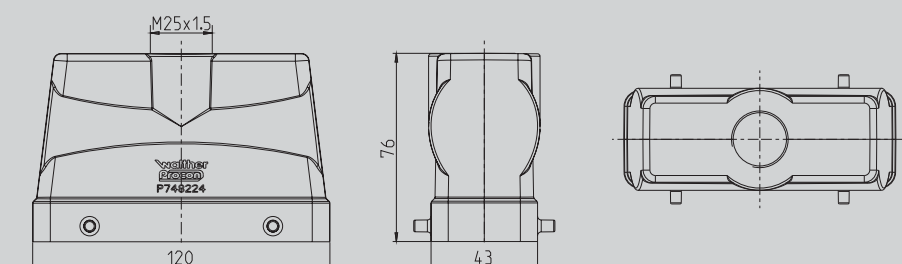



P748224

Tüllengehäuse Alu
Höhe 76 mm
für Querverriegelungsbügel
Kabeleinführung gerade

Bitte die nötige Menge Stützen + Kabelverschraubungen separat bestellen.

Gehäuse für Baureihen BHT24

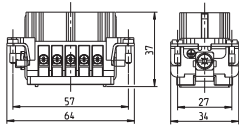
Bau- reihe	Verschrau- bungs- größen		Gehäuse ohne Kabelverschraubung	passende Stutzen	passende Kabelverschraubung	Gehäuse: Querverriegelung	1
			Artikel-Nr.	Artikel-Nr.	Artikel-Nr.		2
							3
							4
							5
							6
BHT24	1 x M 25	10 454	P741024MS		717649HT		7
	2 x M 25	432	P741124MS		717649HT		8
							9
BHT24		10 168	744124				10 11
							Einsätze BHT
BHT24	1 x M 25	10 315	P743624	710939	717649HT		12
	1 x M 32	312	P743724	710940	717650HT		Einsätze BV
							13
BHT24	1 x M 25	10 232	P748024	710939	717649HT		14
	1 x M 32	225	P748124	710940	717650HT		Gehäuse BV
							15
BHT24	1 x M 25	10 234	P748224	710939	717649HT		16
	1 x M 32	230	P748324	710940	717650HT		17

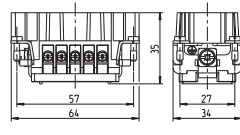
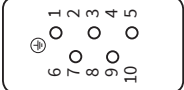
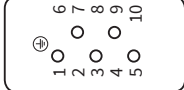
Zulassungen/Prüfzeichen	Buchseinsatz	Stifteinsatz
DIN VDE 0627 DIN VDE 0110 DIN EN 61 984 SEV, MEIE, EZÜ	 	 
Artikelnummer	730103	730203
Verpackungseinheit	10 Stück	10 Stück
Gewicht	54 g	52 g
Kontaktbestückung		
Ansicht Anschluss-Seite		

Technische Daten Baureihe BV3

Elektrische Daten nach DIN EN 61 984:

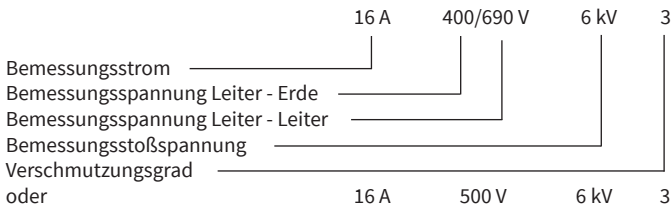





Bemessungsspannung Schaltkontakte: 250 V
 Werkstoff: Glasfaserverstärktes Polyamid
 Temperaturbereich: - 40 °C bis + 125 °C
 Brennbarkeit nach UL 94: V 0
 Mechanische Lebensdauer: ≥ 500 Steckzyklen

Kontakte:
 Werkstoff: Kupferlegierung
 Oberfläche - hartversilbert: 3 µm Ag
 - hartvergoldet: 2 µm Au über 3 µm Ni
 Durchgangswiderstand: < 1 m Ω
 Schraubanschluss mit Drahtschutz: 2,5 mm² (14 AWG)
 Anzugs-/Prüfdrehmoment: 0,5 Nm
 Abisolierlänge: 7 mm bei Schraubkontakten

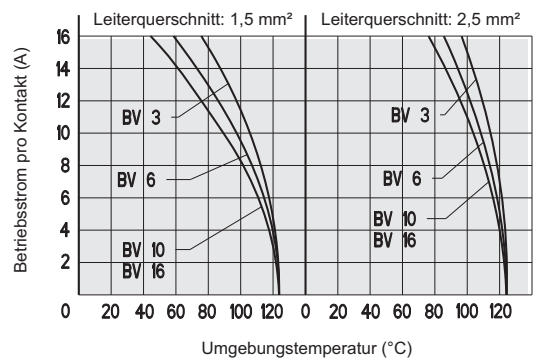
Gehäuse:
 Werkstoff: Aluminium-Druckguss
 Oberfläche: Pulverbeschichtet
 Verriegelungsbügel: Kunststoff; Verriegelungselemente aus nichtrostendem Stahl
 Gehäusedichtung: NBR
 Temperaturbereich: - 40 °C bis + 125 °C (je nach Verschraubung)
 Schutzart nach DIN EN 60 529: IP 65 (im verriegelten Zustand)

Das Derating-Diagramm (korrigierte Strombelastbarkeitskurve) nach DIN IEC 60 512 gilt für den Strom, der in Abhängigkeit von Umgebungstemperatur und Leiterquerschnitt durch jeden Kontakt fließen darf, ohne die obere Grenztemperatur zu überschreiten.

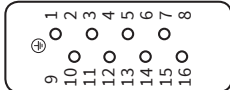

Zulassungen/Prüfzeichen	Buchseinsatz	Stifteinsatz
DIN VDE 0627 DIN VDE 0110 DIN EN 61 984		
Artikelnummer	730106	730206
Verpackungseinheit	10 Stück	10 Stück
Gewicht	71 g	67 g
Kontaktbestückung		
Ansicht Anschluss-Seite		

Technische Daten Baureihe BV6

Elektrische Daten nach DIN EN 61 984:

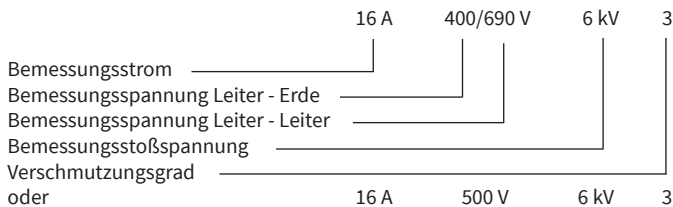

Bemessungsspannung Schaltkontakte:	250 V
Werkstoff:	Glasfaserverstärktes Polyamid
Temperaturbereich:	- 40 °C bis + 125 °C
Brennbarkeit nach UL 94:	V 0
Mechanische Lebensdauer:	≥ 500
Steckzyklen:	≥ 500

Kontakte:

Werkstoff:	Kupferlegierung
Oberfläche	3 µm Ag - hartversilbert: 2 µm Au über 3 µm Ni - hartvergoldet:
Durchgangswiderstand:	< 1 m Ω
Schraubanschluss mit Drahtschutz:	2,5 mm ² (14 AWG)
Anzugs-/Prüfdrehmoment:	0,5 Nm
Abisolierlänge:	7 mm bei Schraubkontakten

Gehäuse:

Werkstoff:	Aluminium-Druckguss
Oberfläche:	Pulverbeschichtet
Verriegelungsbügel:	Kunststoff; Verriegelungselemente aus nichtrostendem Stahl
Gehäusedichtung:	NBR
Temperaturbereich:	- 40 °C bis + 125 °C (je nach Verschraubung)
Schutzart nach DIN EN 60 529:	IP 65 (im verriegelten Zustand)

Das Derating-Diagramm (korrigierte Strombelastbarkeitskurve) nach DIN IEC 60 512 gilt für den Strom, der in Abhängigkeit von Umgebungstemperatur und Leiterquerschnitt durch jeden Kontakt fließen darf, ohne die obere Grenztemperatur zu überschreiten.

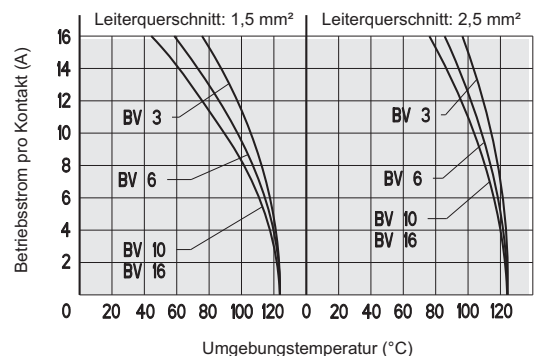

Zulassungen/Prüfzeichen

DIN VDE 0627
DIN VDE 0110
DIN EN 61 984

Buchseinsatz

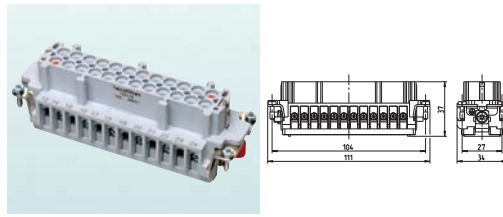

730110 mit Drahtschutz
0,5-2,5 mm² (20-14 AWG)
10 Stück
96 g

Stifteinsatz

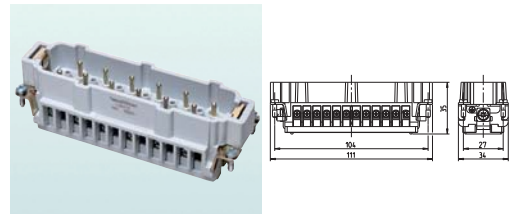

730210 mit Drahtschutz
0,5-2,5 mm² (20-14 AWG)
10 Stück
96 g

Artikelnummer

Verpackungseinheit
Gewicht

Kontaktbestückung

Ansicht Anschluss-Seite

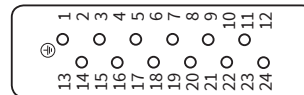
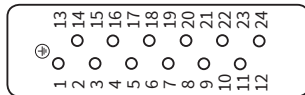

Technische Daten Baureihe BV10

Elektrische Daten nach DIN EN 61 984:

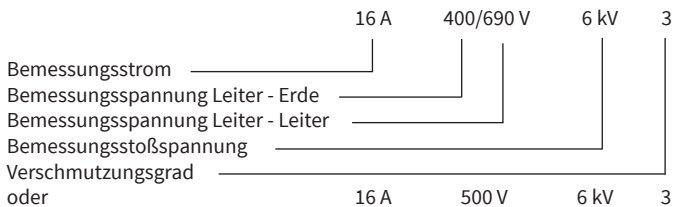

Bemessungsspannung Schaltkontakte: 250 V
Werkstoff: Glasfaserverstärktes Polyamid
Temperaturbereich: - 40 °C bis + 125 °C
Brennbarkeit nach UL 94: V 0
Mechanische Lebensdauer: ≥ 500
Steckzyklen: ≥ 500

Kontakte:



Werkstoff: Kupferlegierung
Oberfläche - hartversilbert: 3 μm Ag
- hartvergoldet: 2 μm Au über 3 μm Ni
Durchgangswiderstand: < 1 m Ω
Schraubanschluss mit Drahtschutz: 2,5 mm² (14 AWG)
Anzugs-/Prüfdrehmoment: 0,5 Nm
Abisolierlänge: 7 mm bei Schraubkontakten

Gehäuse:

Werkstoff: Aluminium-Druckguss
Oberfläche: Pulverbeschichtet
Verriegelungsbügel: Kunststoff; Verriegelungselemente aus nichtrostendem Stahl
Gehäusedichtung: NBR
Temperaturbereich: - 40 °C bis + 125 °C (je nach Verschraubung)
Schutzart nach DIN EN 60 529: IP 65 (im verriegelten Zustand)

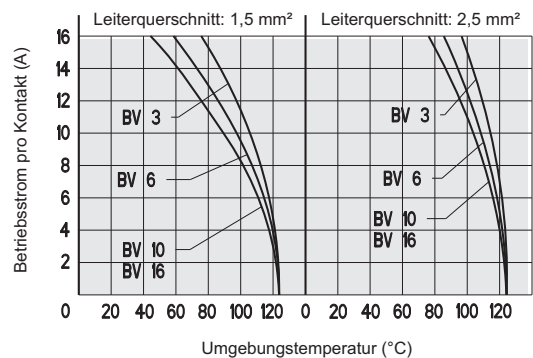
Das Derating-Diagramm (korrigierte Strombelastbarkeitskurve) nach DIN IEC 60 512 gilt für den Strom, der in Abhängigkeit von Umgebungstemperatur und Leiterquerschnitt durch jeden Kontakt fließen darf, ohne die obere Grenztemperatur zu überschreiten.

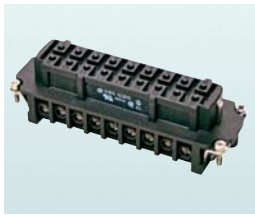

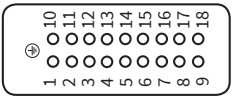
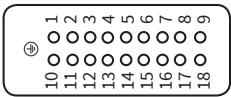
Zulassungen/Prüfzeichen	Buchseinsatz	Stifteinsatz
DIN VDE 0627 DIN VDE 0110 DIN EN 61 984		
Artikelnummer	710116	730216
Verpackungseinheit	10 Stück	10 Stück
Gewicht	140 g	120 g
Kontaktbestückung		
Ansicht Anschluss-Seite		

Technische Daten Baureihe BV16

Elektrische Daten nach DIN EN 61 984:

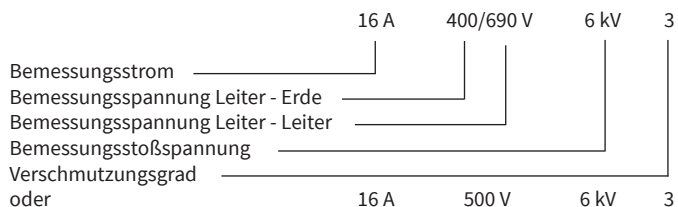

Bemessungsspannung Schaltkontakte:	250 V
Werkstoff:	Glasfaserverstärktes Polyamid
Temperaturbereich:	- 40 °C bis + 125 °C
Brennbarkeit nach UL 94:	V 0
Mechanische Lebensdauer:	≥ 500
Steckzyklen:	≥ 500

Kontakte:

Werkstoff:	Kupferlegierung
Oberfläche - hartversilbert:	3 µm Ag
- hartvergoldet:	2 µm Au über 3 µm Ni
Durchgangswiderstand:	< 1 m Ω
Schraubanschluss mit Drahtschutz:	2,5 mm ² (14 AWG)
Anzugs-/Prüfdrehmoment:	0,5 Nm
Abisolierlänge:	7 mm bei Schraubkontakten

Gehäuse:

Werkstoff:	Aluminium-Druckguss
Oberfläche:	Pulverbeschichtet
Verriegelungsbügel:	Kunststoff; Verriegelungselemente aus nichtrostendem Stahl
Gehäusedichtung:	NBR
Temperaturbereich:	- 40 °C bis + 125 °C (je nach Verschraubung)
Schutzart nach DIN EN 60 529:	IP 65 (im verriegelten Zustand)

Das Derating-Diagramm (korrigierte Strombelastbarkeitskurve) nach DIN IEC 60 512 gilt für den Strom, der in Abhängigkeit von Umgebungstemperatur und Leiterquerschnitt durch jeden Kontakt fließen darf, ohne die obere Grenztemperatur zu überschreiten.

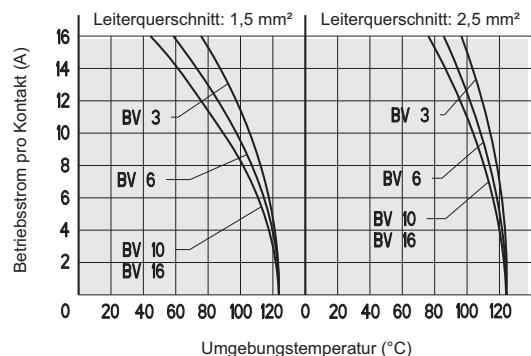

Technische Daten der Gehäuse

Gehäuse

Werkstoff:	Aluminium-Druckguss
Oberfläche:	Pulverbeschichtet
Verriegelungsbügel:	Kunststoff PA6
Gehäusedichtung:	NBR
Temperaturbereich:	- 40 °C bis + 125 °C (je nach Verschraubung)
Schutzart nach DIN EN 60 529:	IP 65 (im verriegelten Zustand)

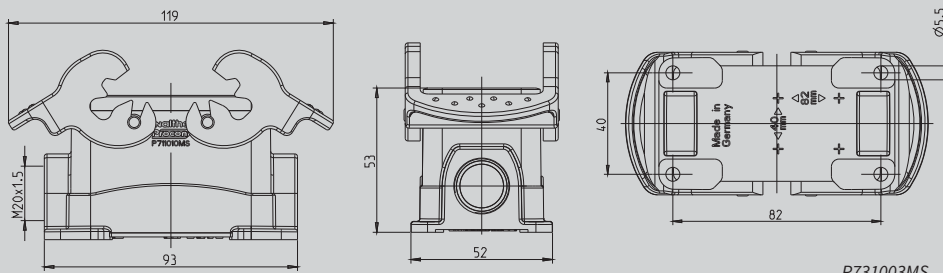

P731003MS

Sockelgehäuse Alu
Höhe 53 mm
mit Querverriegelungsbügeln

Bitte die nötige Menge Kabelverschraubungen separat bestellen.

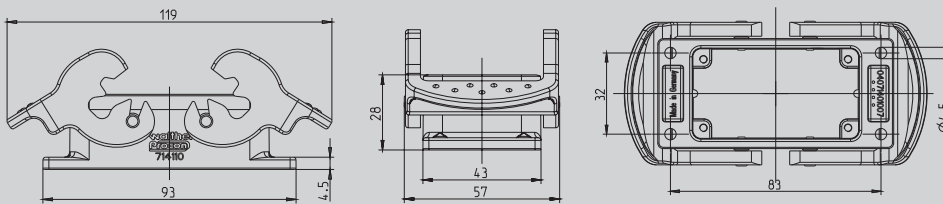

734103

Anbaugehäuse Alu
Höhe 28 mm
mit Querverriegelungsbügeln

Montageausschnitt
65 x 35 mm

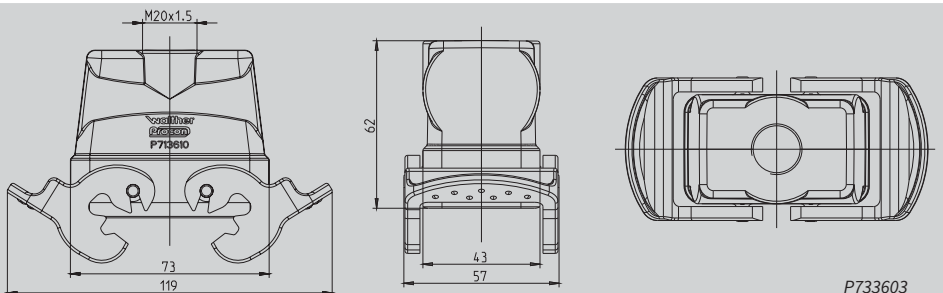

P733603

Kupplungsgehäuse Alu
Höhe 62 mm
mit Querverriegelungsbügeln
Kabeleinführung gerade

Bitte die nötige Menge Stutzen + Kabelverschraubungen separat bestellen.

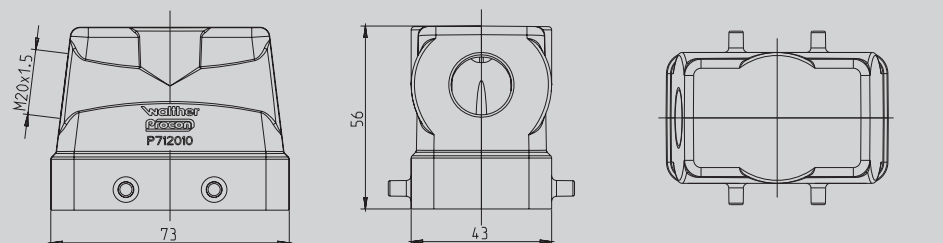

P732003

Tüllengehäuse Alu
Höhe 56 mm
für Querverriegelungsbügel
Kabeleinführung seitlich

Bitte die nötige Menge Stutzen + Kabelverschraubungen separat bestellen.

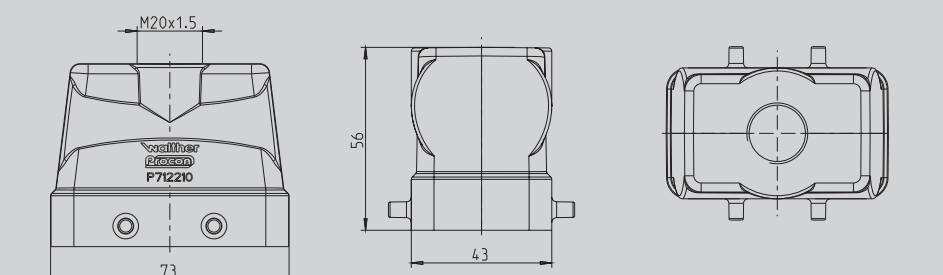

P732003

Tüllengehäuse Alu
Höhe 56 mm
für Querverriegelungsbügel
Kabeleinführung gerade

Bitte die nötige Menge Stutzen + Kabelverschraubungen separat bestellen.

Gehäuse für Baureihe BV3

Bau- reihe	Verschrau- bungs- größen		Gehäuse ohne Kabelverschraubung	passende Stutzen	passende Kabelverschraubung	Gehäuse: Querverriegelung	1
			Artikel-Nr.	Artikel-Nr.	Artikel-Nr.		2
							3
BV3	1 x M 20	10 195	P731003MS		717637		4
	2 x M 20	193	P731103MS		717637		5
BV3		10 102	734103				6
BV3	1 x M 20	10 173	P733603	710938	719629		8
BV3	1 x M 20	10 171	P732003	710938	719629		10
BV3	1 x M 20	10 171	P732203	710938	719629		Einsätze BHT
							Gehäuse BV
							Einsätze BV
							Gehäuse One Touch
							Gehäuse One Touch

Technische Daten der Gehäuse

Gehäuse

Werkstoff:	Aluminium-Druckguss
Oberfläche:	Pulverbeschichtet
Verriegelungsbügel:	Kunststoff PA6
Gehäusedichtung:	NBR
Temperaturbereich:	- 40 °C bis + 125 °C (je nach Verschraubung)
Schutzart nach DIN EN 60 529:	IP 65 (im verriegelten Zustand)

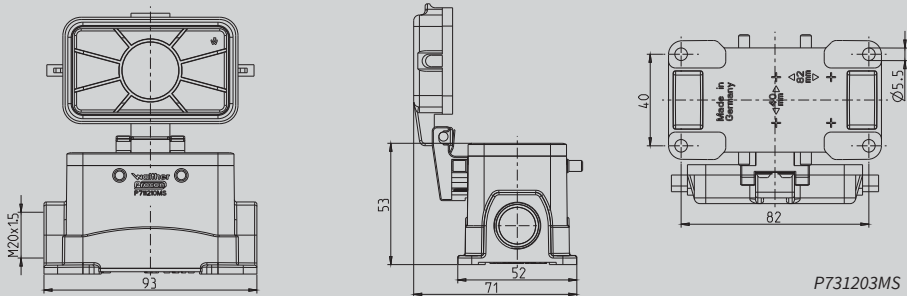

P731203MS

Sockelgehäuse Alu
Höhe 53 mm
für Querverriegelungsbügel
mit Klappdeckel

*Bitte die nötige Menge Kabel-
verschraubungen separat bestellen.*

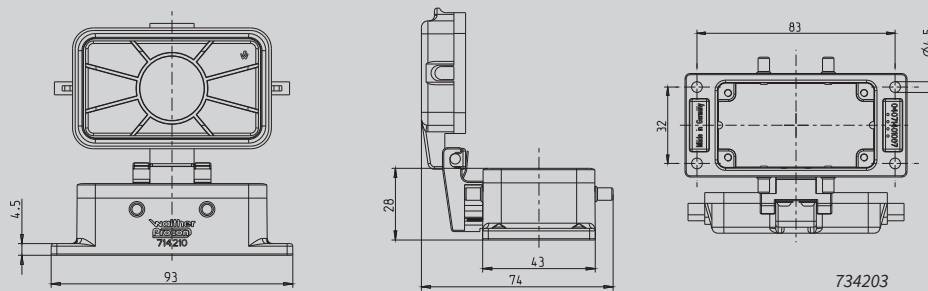

734203

Anbaugehäuse Alu
Höhe 28 mm
für Querverriegelungsbügel
mit Klappdeckel

Montageausschnitt
65 x 35 mm

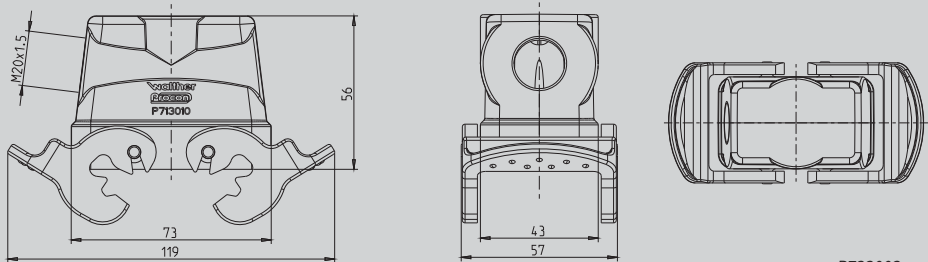

P713010

Tüllengehäuse Alu
Höhe 56 mm
mit Querverriegelungsbügeln
Kabeleinführung seitlich

*Bitte die nötige Menge Stutzen + Kabel-
verschraubungen separat bestellen.*

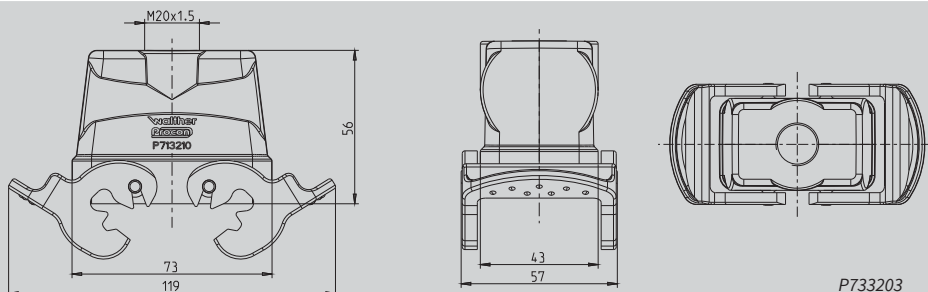

P713210

Tüllengehäuse Alu
Höhe 56 mm
mit Querverriegelungsbügeln
Kabeleinführung gerade

*Bitte die nötige Menge Stutzen + Kabel-
verschraubungen separat bestellen.*

Gehäuse für Baureihe BV3

Bau- reihe	Verschrau- bungs- größen		Gehäuse ohne Kabelverschraubung	passende Stutzen	passende Kabelverschraubung	Gehäuse: Querverriegelung	1
			Artikel-Nr.	Artikel-Nr.	Artikel-Nr.		2
							3
							4
							5
							6
BV3	1 x M 20	10 171	P731203MS		717637		7
	2 x M 20	168	P731303MS		717637		8
BV3		10 137	734203				9
							10
BV3	1 x M 20	10 171	P733003	710938	719629		11
							Einsätze BHT
							Gehäuse BHT
							Einsätze BV
BV3	1 x M 20	10 171	P733203	710938	719629		Gehäuse BV
							Einsätze One Touch
							Gehäuse One Touch

Technische Daten der Gehäuse

Gehäuse

Werkstoff:	Aluminium-Druckguss
Oberfläche:	Pulverbeschichtet
Verriegelungsbügel:	Kunststoff PA6
Gehäusedichtung:	NBR
Temperaturbereich:	- 40 °C bis + 125 °C (je nach Verschraubung)
Schutzart nach DIN EN 60 529:	IP 65 (im verriegelten Zustand)

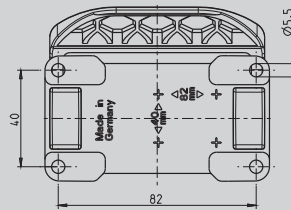
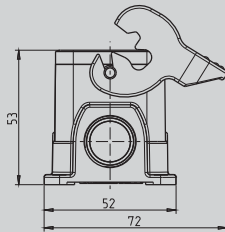
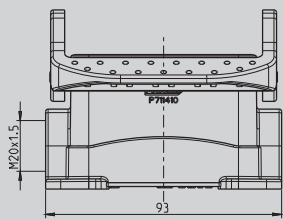

P731403MS

Socketgehäuse Alu
Höhe 53 mm
mit Längsverriegelungsbügel

Bitte die nötige Menge Kabelverschraubungen separat bestellen.

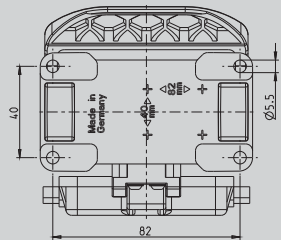
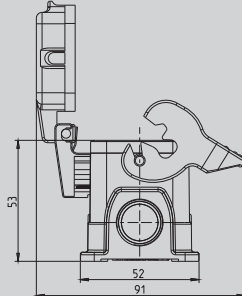
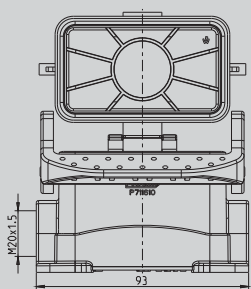

P731603MS

Socketgehäuse Alu
Höhe 53 mm
mit Längsverriegelungsbügel
mit Klappdeckel

Bitte die nötige Menge Kabelverschraubungen separat bestellen.

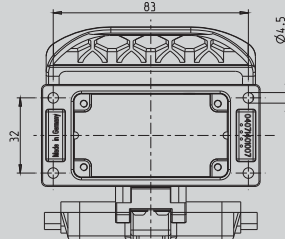
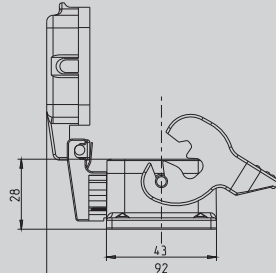
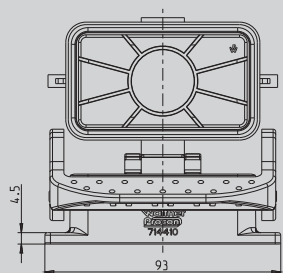

P734403

Anbaugehäuse Alu
Höhe 28 mm
mit Längsverriegelungsbügel
mit Klappdeckel

Montageausschnitt
65 x 35 mm

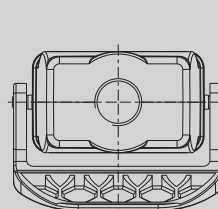
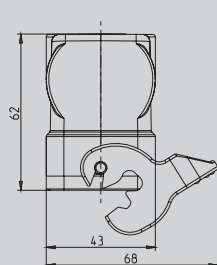
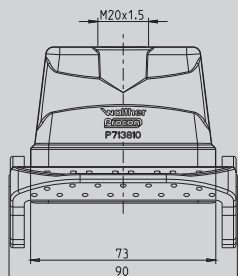

P733803

Kupplungsgehäuse Alu
Höhe 62 mm
mit Längsverriegelungsbügel
Kabeleinführung gerade

Bitte die nötige Menge Stützen + Kabelverschraubungen separat bestellen.

Gehäuse für Baureihe BV3

Bau- reihe	Verschrau- bungs- größen		gehäuse Kabelverschraubung	passende Stutzen	passende Kabelverschraubung	Gehäuse: Längsverriegelung	1
			Artikel-Nr.	Artikel-Nr.	Artikel-Nr.		2
							3
							4
							5
							6
BV3	1 x M 20	10 195	P731403MS		717637		7
	2 x M 20	193	P731503MS		717637		8
BV3	1 x M 20	10 227	P731603MS		717637		9
	2 x M 20	224	P731703MS		717637		10
BV3		10 152	734403				11
							Einsätze BHT
BV3		10 138	P733803	710938	719629		Gehäuse BHT
							Einsätze BV
							Gehäuse BV
							Einsätze One Touch
							Gehäuse One Touch

Technische Daten der Gehäuse

Gehäuse

Werkstoff:	Aluminium-Druckguss
Oberfläche:	Pulverbeschichtet
Verriegelungsbügel:	Kunststoff PA6
Gehäusedichtung:	NBR
Temperaturbereich:	- 40 °C bis + 125 °C (je nach Verschraubung)
Schutzart nach DIN EN 60 529:	IP 65 (im verriegelten Zustand)

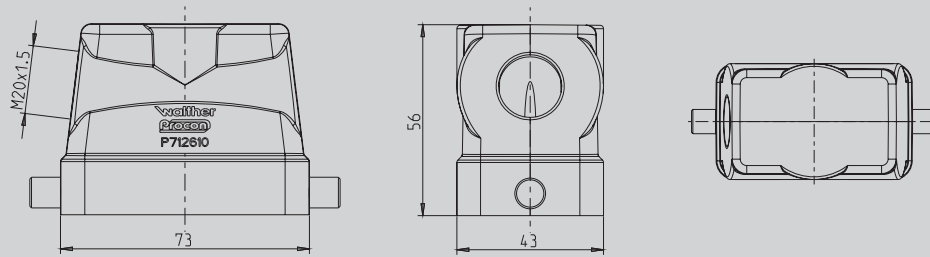

P732603

Tüllengehäuse Alu
Höhe 56 mm
mit Längsverriegelungsbügel
Kabeleinführung seitlich

Bitte die nötige Menge Stutzen + Kabelverschraubungen separat bestellen.

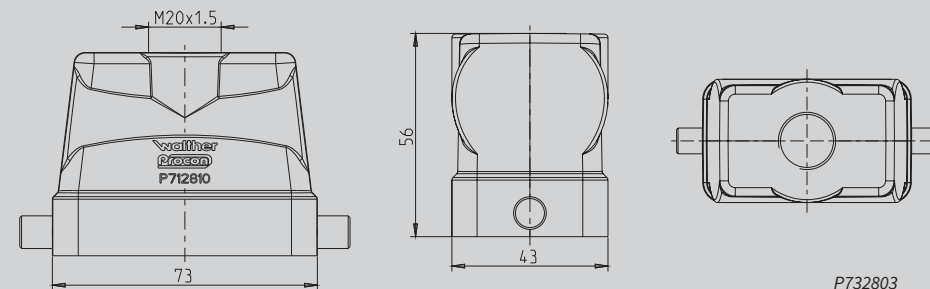

P732803

Tüllengehäuse Alu
Höhe 56 mm
für Längsverriegelungsbügel
Kabeleinführung gerade

Bitte die nötige Menge Stutzen + Kabelverschraubungen separat bestellen.

Gehäuse für Baureihe BV3

Bau- reihe	Verschrau- bungs- größen		Gehäuse- Kabelverschraubung	passende Stutzen	passende Kabelverschraubung	Gehäuse: Längsverriegelung	1
			Artikel-Nr.	Artikel-Nr.	Artikel-Nr.		2
							3
							4
							5
							6
BV3	1 x M 20	10 186	P732603	710938	719629		7
							8
							9
BV3	1 x M 20	10 108	P732803	710938	719629		10
							11
							Einsätze BHT
							Gehäuse BHT
							Einsätze BV
							Gehäuse BV
							Einsätze One Touch
							Gehäuse One Touch

Technische Daten der Gehäuse

Gehäuse

Werkstoff:	Aluminium-Druckguss
Oberfläche:	Pulverbeschichtet
Verriegelungsbügel:	Kunststoff PA6
Gehäusedichtung:	NBR
Temperaturbereich:	- 40 °C bis + 125 °C (je nach Verschraubung)
Schutzart nach DIN EN 60 529:	IP 65 (im verriegelten Zustand)

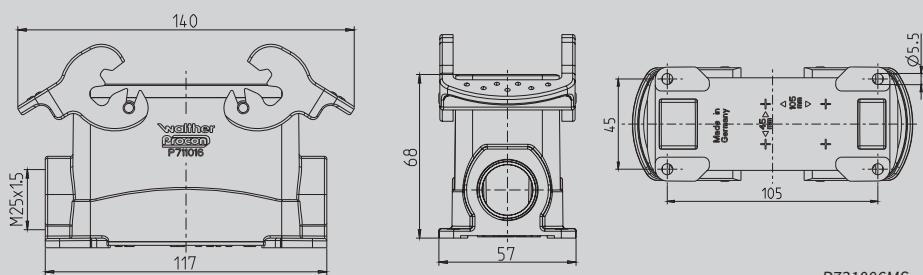

P731006MS

Sockelgehäuse Alu
Höhe 68 mm
mit Querverriegelungsbügeln

Bitte die nötige Menge Kabelverschraubungen separat bestellen.

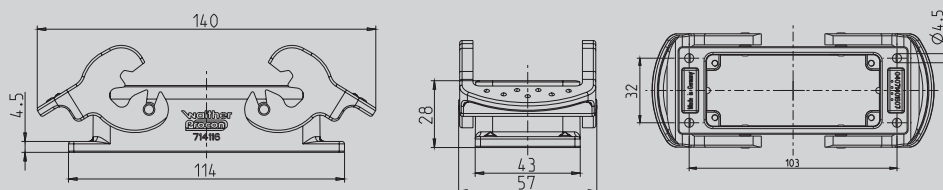

734106

Anbaugehäuse Alu
Höhe 28 mm
mit Querverriegelungsbügeln

Montageausschnitt
86 x 35 mm

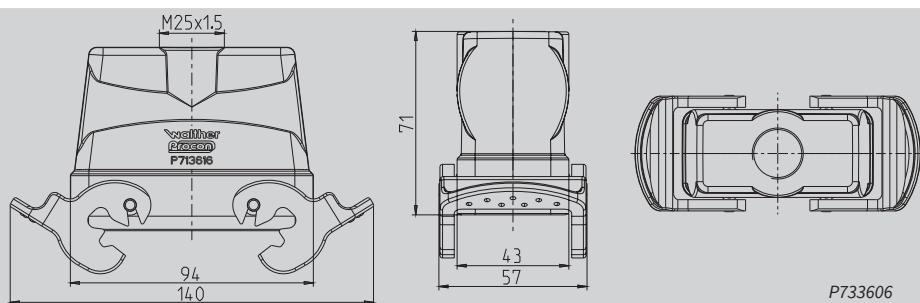

P733606

Kupplungsgehäuse Alu
Höhe 71 mm
mit Querverriegelungsbügeln
Kabeleinführung gerade

Bitte die nötige Menge Stützen + Kabelverschraubungen separat bestellen.

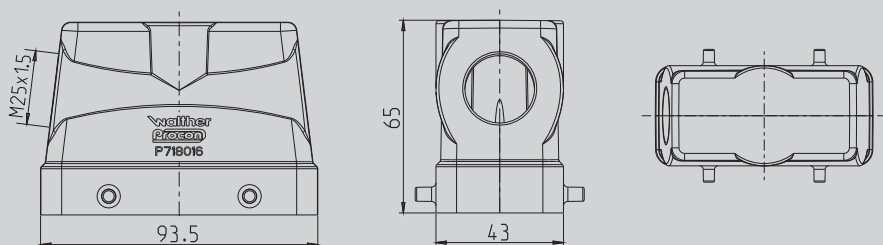

P732006

Tüllengehäuse Alu
Höhe 65 mm
für Querverriegelungsbügel
Kabeleinführung seitlich

Bitte die nötige Menge Stützen + Kabelverschraubungen separat bestellen.

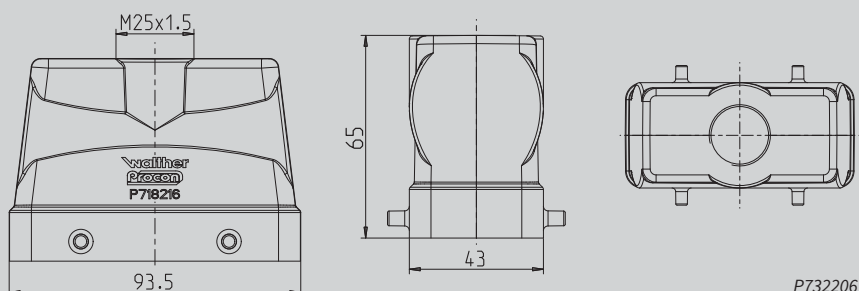

P732206

Tüllengehäuse Alu
Höhe 65 mm
für Querverriegelungsbügel
Kabeleinführung gerade

Bitte die nötige Menge Stützen + Kabelverschraubungen separat bestellen.

Gehäuse für Baureihe BV6

Bau- reihe	Verschrau- bungs- größen		gehäuse Kabelverschraubung	passende Stutzen	passende Kabelverschraubung	Gehäuse: Querverriegelung	1
			Artikel-Nr.	Artikel-Nr.	Artikel-Nr.		2
					 717... 719...		3 4 5 6
BV6	1 x M 25	10 195	P731006MS		717638		7
	2 x M 25	193	P731106MS		717638		8 9
BV6		10 111	734106				10 11 Einsätze BHT
BV6	1 x M 25	10 171	P733606	710939	719630		12 Gehäuse BHT Einsätze BV
BV6	1 x M 25	10 171	P732006	710939	719630		13 Gehäuse BV Einsätze One Touch
BV6	1 x M 25	10 171	P732206	710939	719630		14 Gehäuse One Touch

Technische Daten der Gehäuse

Gehäuse

Werkstoff:	Aluminium-Druckguss
Oberfläche:	Pulverbeschichtet
Verriegelungsbügel:	Kunststoff PA6
Gehäusedichtung:	NBR
Temperaturbereich:	- 40 °C bis + 125 °C (je nach Verschraubung)
Schutzart nach DIN EN 60 529:	IP 65 (im verriegelten Zustand)

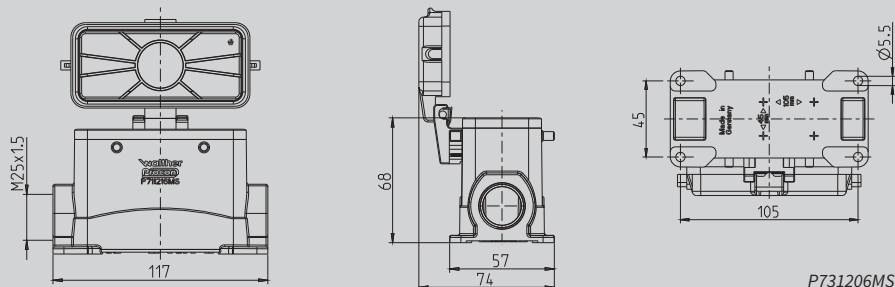

P731206MS

Sockelgehäuse Alu
Höhe 68 mm
für Querverriegelungsbügel
mit Klappdeckel

*Bitte die nötige Menge Kabel-
verschraubungen separat bestellen.*

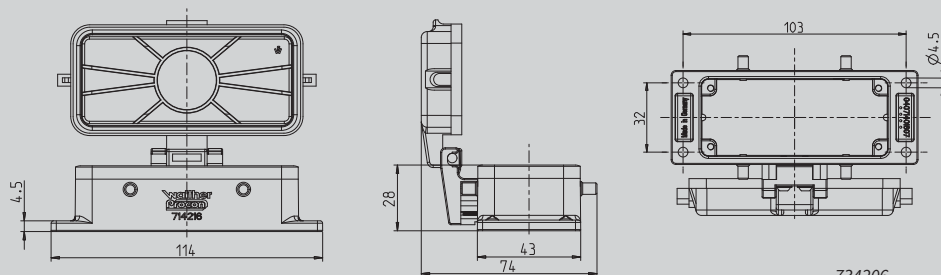

734206

Anbaugehäuse Alu
Höhe 28 mm
für Querverriegelungsbügel
mit Klappdeckel

Montageausschnitt
86 x 35 mm

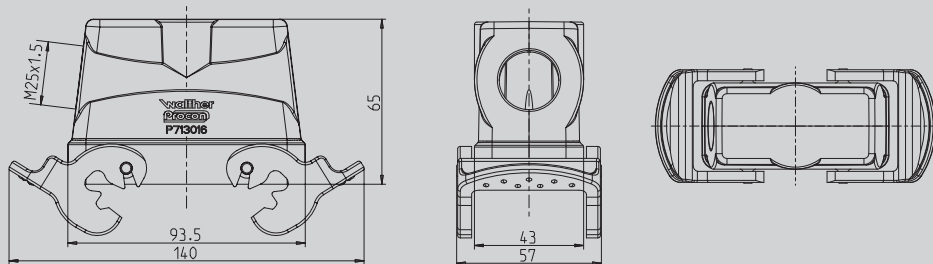

P713006

Tüllengehäuse Alu
Höhe 65 mm
mit Querverriegelungsbügeln
Kabeleinführung seitlich

*Bitte die nötige Menge Stutzen + Kabel-
verschraubungen separat bestellen.*

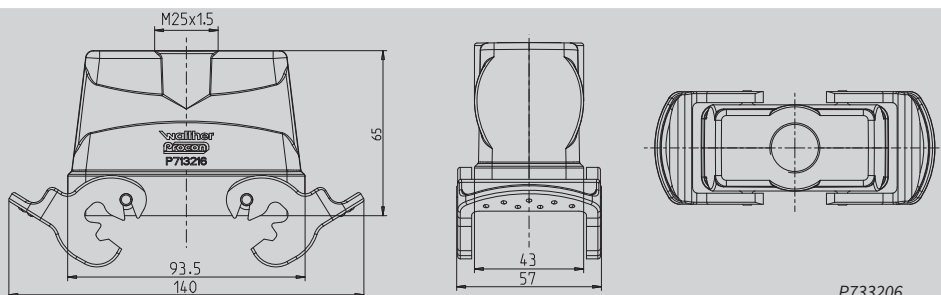

P713206

Tüllengehäuse Alu
Höhe 65 mm
mit Querverriegelungsbügeln
Kabeleinführung gerade

*Bitte die nötige Menge Stutzen + Kabel-
verschraubungen separat bestellen.*

Gehäuse für Baureihe BV6

Bau- reihe	Verschrau- bungs- größen		Gehäuse- Kabelverschraubung	passende Stutzen	passende Kabelverschraubung	Gehäuse: Querverriegelung	1
			Artikel-Nr.	Artikel-Nr.	Artikel-Nr.		2
							3
BV6	1 x M 25	10 171	P731206MS		717638		4
	2 x M 25	168	P731306MS		717638		5
BV6		10 125	734206				6
							7
BV6	1 x M 25	10 171	P733006	710939	719630		8
BV6	1 x M 25	10 171	P733206	710939	719630		9
							10

Einsätze
BHT

Gehäuse
BHT

Einsätze
BV

Gehäuse
BV

Einsätze
One Touch

Gehäuse
One Touch

Technische Daten der Gehäuse

Gehäuse

Werkstoff:	Aluminium-Druckguss
Oberfläche:	Pulverbeschichtet
Verriegelungsbügel:	Kunststoff PA6
Gehäusedichtung:	NBR
Temperaturbereich:	- 40 °C bis + 125 °C (je nach Verschraubung)
Schutzart nach DIN EN 60 529:	IP 65 (im verriegelten Zustand)

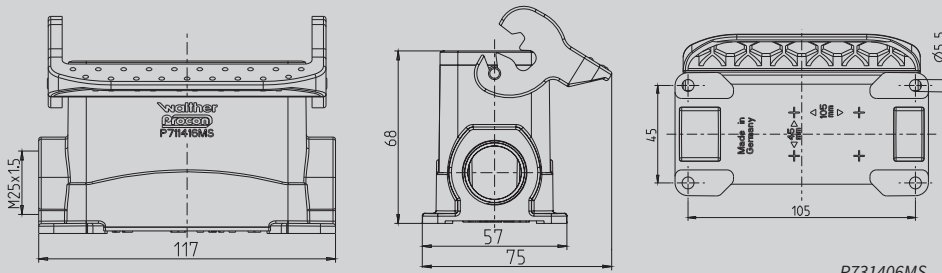

P731406MS

Sockelgehäuse Alu
Höhe 68 mm
mit Längsverriegelungsbügel

Bitte die nötige Menge Kabelverschraubungen separat bestellen.

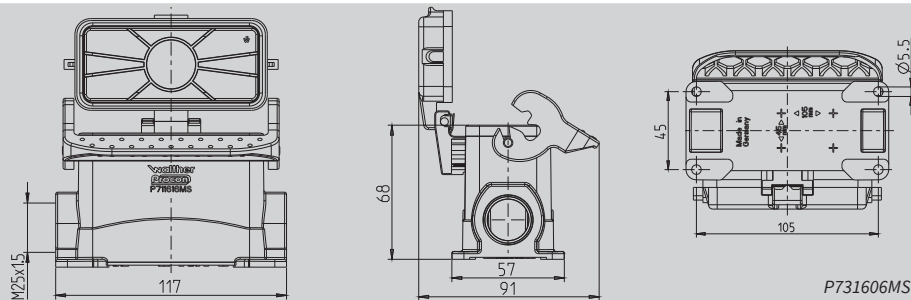

P731606MS

Sockelgehäuse Alu
Höhe 68 mm
mit Längsverriegelungsbügel
mit Klappdeckel

Bitte die nötige Menge Kabelverschraubungen separat bestellen.

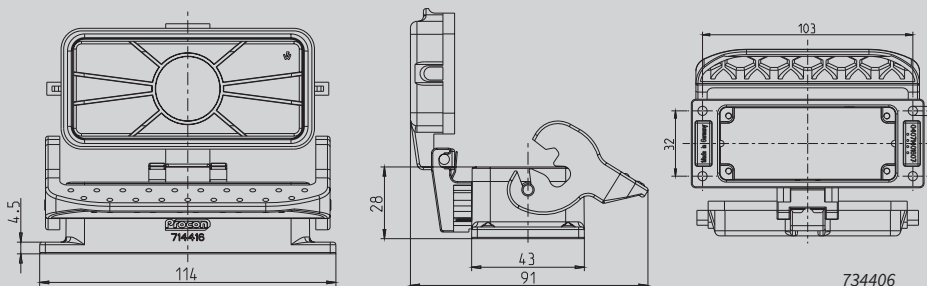

P734406

Anbaugehäuse Alu
Höhe 28 mm
mit Längsverriegelungsbügel
mit Klappdeckel

Montageausschnitt
65 x 35 mm

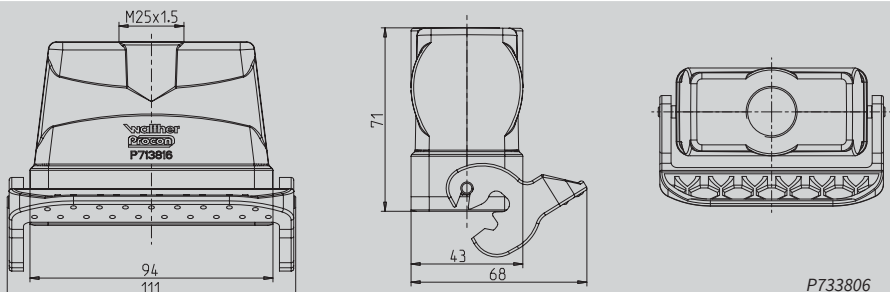

P713806

Kupplungsgehäuse Alu
Höhe 71 mm
mit Längsverriegelungsbügel
Kabeleinführung gerade

Bitte die nötige Menge Stützen + Kabelverschraubungen separat bestellen.

Gehäuse für Baureihe BV6

Bau- reihe	Verschrau- bungs- größen		Gehäuse- Kabelverschraubung			Gehäuse: Längsverriegelung	1
			passende Stutzen	passende Kabelverschraubung	Artikel-Nr.		2
			Artikel-Nr.	Artikel-Nr.	Artikel-Nr.		3
							4
BV6	1 x M 25	10 195	P731406MS		717638		5
	2 x M 25	193	P731506MS		717638		6
BV6	1 x M 25	10 379	P731606MS		717638		7
	2 x M 25	376	P731706MS		717638		8
BV6	1 x M 25	10 149	734406				9
	2 x M 25						10
BV6	1 x M 25	10 192	P733806	710939	719630		11
							Einsätze BHT
							Gehäuse BHT
							Einsätze BV
							Gehäuse BV
							Einsätze One Touch
							Gehäuse One Touch

Technische Daten der Gehäuse

Gehäuse

Werkstoff:	Aluminium-Druckguss
Oberfläche:	Pulverbeschichtet
Verriegelungsbügel:	Kunststoff PA6
Gehäusedichtung:	NBR
Temperaturbereich:	- 40 °C bis + 125 °C (je nach Verschraubung)
Schutzart nach DIN EN 60 529:	IP 65 (im verriegelten Zustand)

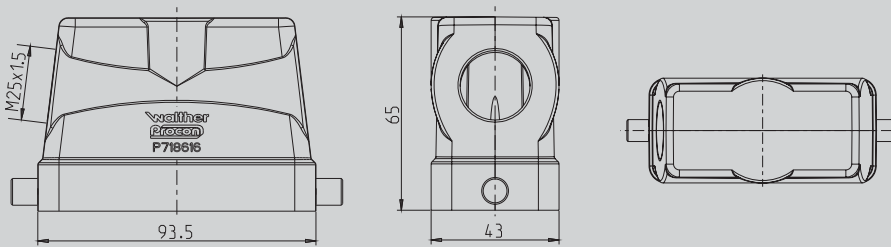

P732606

Tüllengehäuse Alu
Höhe 65 mm
mit Längsverriegelungsbügel
Kabeleinführung seitlich

Bitte die nötige Menge Stutzen + Kabelverschraubungen separat bestellen.

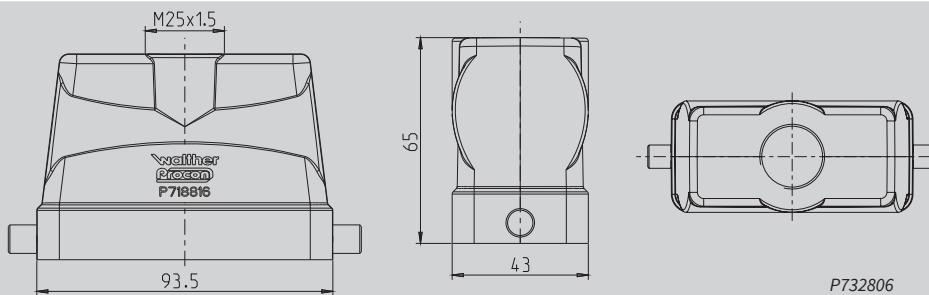

P732806

Tüllengehäuse Alu
Höhe 65 mm
für Längsverriegelungsbügel
Kabeleinführung gerade

Bitte die nötige Menge Stutzen + Kabelverschraubungen separat bestellen.

Gehäuse für Baureihe BV6

Bau- reihe	Verschrau- bungs- größen		Gehäuse Kabelverschraubung	passende Stutzen	passende Kabelverschraubung	Gehäuse: Längsverriegelung	1
			Artikel-Nr.	Artikel-Nr.	Artikel-Nr.		2
							3
							4
							5
							6
BV6	1 x M 25	10 178	P732606	710939	719630		7
							8
BV6	1 x M 25	10 175	P732806	710939	719630		9
							10
							11
							Einsätze BHT
							Gehäuse BHT
							Einsätze BV
							Gehäuse BV
							Einsätze One Touch
							Gehäuse One Touch

Technische Daten der Gehäuse

Gehäuse

Werkstoff:	Aluminium-Druckguss
Oberfläche:	Pulverbeschichtet
Verriegelungsbügel:	Kunststoff PA6
Gehäusedichtung:	NBR
Temperaturbereich:	- 40 °C bis + 125 °C (je nach Verschraubung)
Schutzart nach DIN EN 60 529:	IP 65 (im verriegelten Zustand)

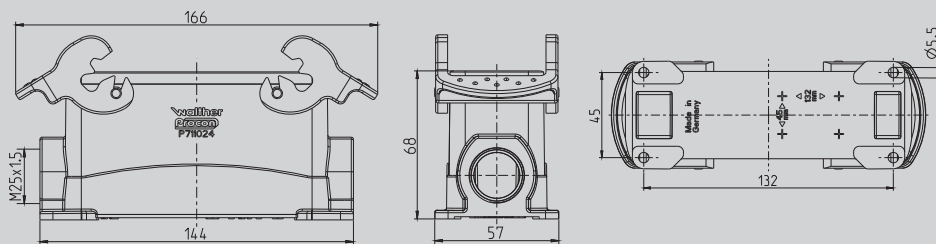

P731010MS

Sockelgehäuse Alu
Höhe 68 mm
mit Querverriegelungsbügeln

Bitte die nötige Menge Kabelverschraubungen separat bestellen

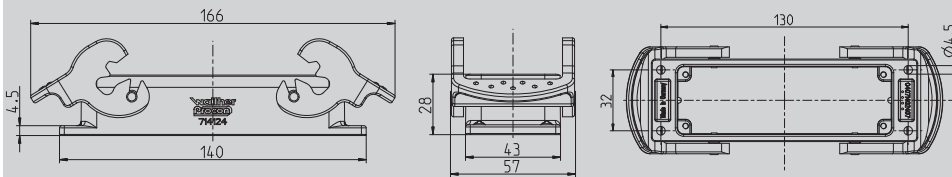

734110

Anbaugehäuse Alu
Höhe 28 mm
mit Querverriegelungsbügeln

Montageausschnitt
112 x 35 mm

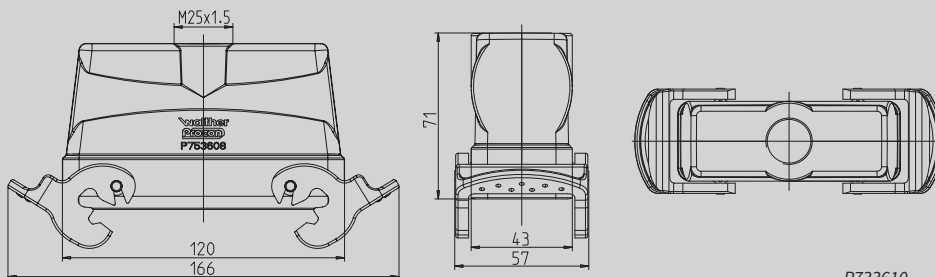

P733610

Kupplungsgehäuse Alu
Höhe 71 mm
mit Querverriegelungsbügeln
Kabeleinführung gerade

Bitte die nötige Menge Kabelverschraubungen separat bestellen.

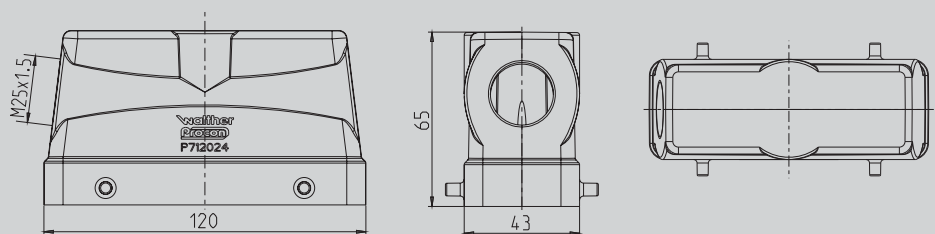

P732010

Tüllengehäuse Alu
Höhe 65 mm
für Querverriegelungsbügel
Kabeleinführung seitlich

Bitte die nötige Menge Kabelverschraubungen separat bestellen.

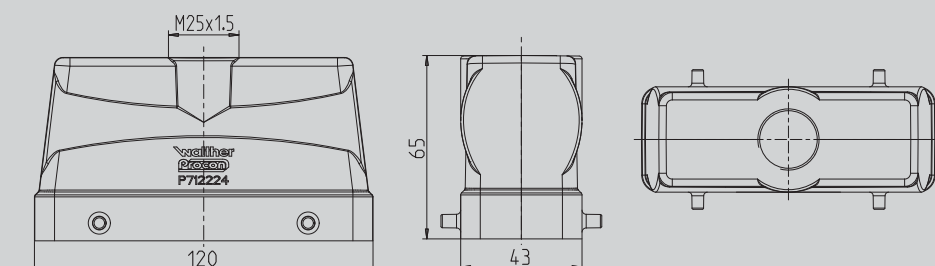

P732210

Tüllengehäuse Alu
Höhe 65 mm
für Querverriegelungsbügel
Kabeleinführung gerade

Bitte die nötige Menge Stützen + Kabelverschraubungen separat bestellen.

Gehäuse für Baureihen BV10/16

Bau- reihe	Verschrau- bungs- größen		Gehäuse- Kabelverschraubung	passende Stutzen	passende Kabelverschraubung	Gehäuse: Querverriegelung	1
			Artikel-Nr.	Artikel-Nr.	Artikel-Nr.		2
							3
							4
							5
							6
BV10/16	1 x M 25	10 195	P731010MS		717638		7
	2 x M 25	193	P731110MS		717638		8
							9
BV10/16		10 125	734110				10
							11
BV10/16	1 x M 25	10 242	P733610	710938	719630		12
	1 x M 32	240	P733710	710939	719631		13
							14
BV10/16	1 x M 25	10 204	P732010	710938	719630		15
	1 x M 32	196	P732110	710939	719631		16
							17
BV10/16	1 x M 25	10 171	P732210	710939	719630		18

Technische Daten der Gehäuse

Gehäuse

Werkstoff:	Aluminium-Druckguss
Oberfläche:	Pulverbeschichtet
Verriegelungsbügel:	Kunststoff PA6
Gehäusedichtung:	NBR
Temperaturbereich:	- 40 °C bis + 125 °C (je nach Verschraubung)
Schutzart nach DIN EN 60 529:	IP 65 (im verriegelten Zustand)

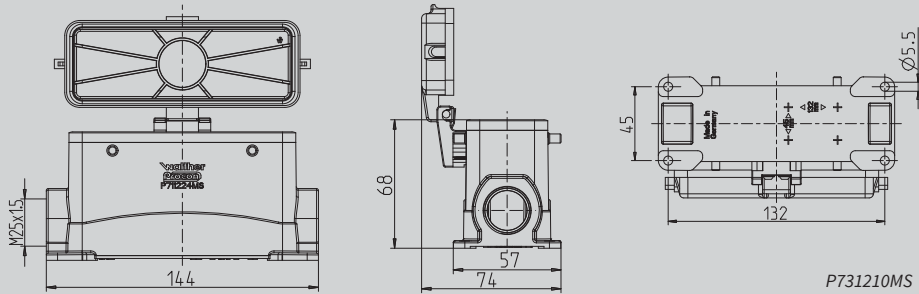

P731210MS

Sockelgehäuse Alu
Höhe 68 mm
für Querverriegelungsbügel
mit Klappdeckel

*Bitte die nötige Menge Kabel-
verschraubungen separat bestellen.*

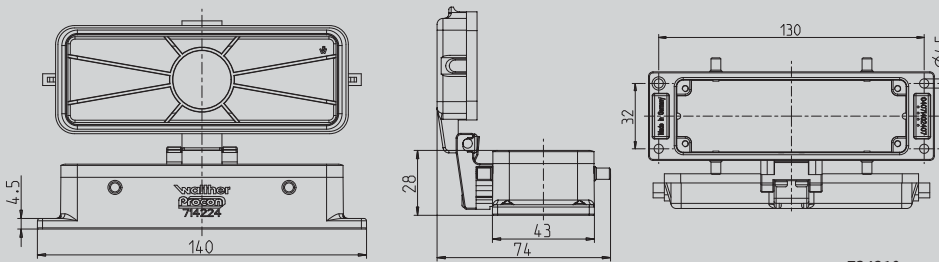

734210

Anbaugehäuse Alu
Höhe 28 mm
für Querverriegelungsbügel
mit Klappdeckel

Montageausschnitt
112 x 35 mm

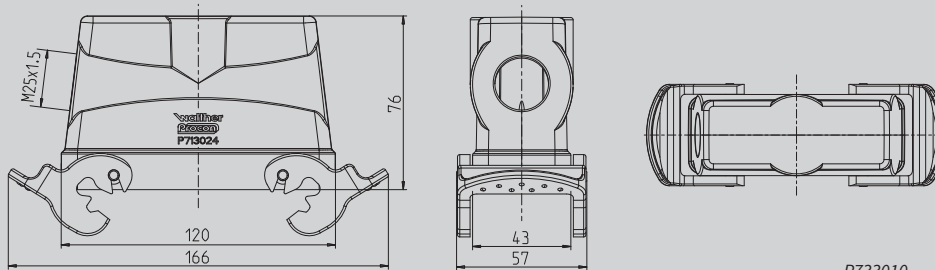

P733010

Tüllengehäuse Alu
Höhe 76 mm
mit Querverriegelungsbügeln
Kabeleinführung seitlich

*Bitte die nötige Menge Stutzen + Kabel-
verschraubungen separat bestellen.*

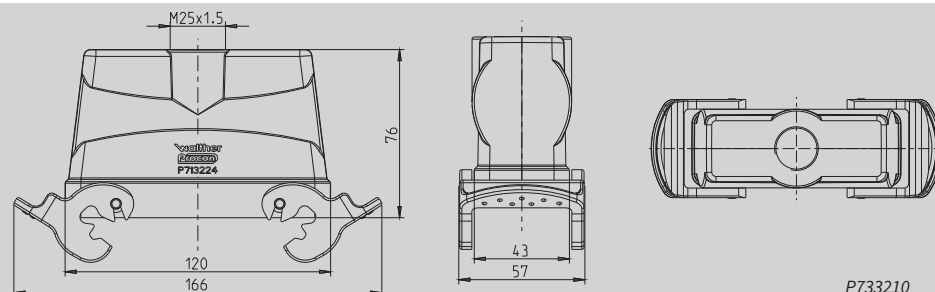

P733210

Tüllengehäuse Alu
Höhe 76 mm
mit Querverriegelungsbügeln
Kabeleinführung gerade

*Bitte die nötige Menge Stutzen + Kabel-
verschraubungen separat bestellen.*

Gehäuse für Baureihen BV10/16

Bau- reihe	Verschrau- bungs- größen		gehäuse Kabelverschraubung	passende Stutzen	passende Kabelverschraubung	Gehäuse: Querverriegelung	1
			Artikel-Nr.	Artikel-Nr.	Artikel-Nr.		2
							3
BV10/16	1 x M 25	10 171	P731210MS		717638		4
	2 x M 25	168	P731310MS		717638		5
BV10/16		10 105	734210				6 7 8 9
BV10/16	1 x M 25	10 171	P733010	710938	719630		10
	1 x M 32	171	P733110	710939	719631		11
BV10/16	1 x M 25	10 171	P733210	710938	719630		12
	1 x M 32	171	P733310	710939	719631		13
							14

Technische Daten der Gehäuse

Gehäuse

Werkstoff:	Aluminium-Druckguss
Oberfläche:	Pulverbeschichtet
Verriegelungsbügel:	Kunststoff PA6
Gehäusedichtung:	NBR
Temperaturbereich:	- 40 °C bis + 125 °C (je nach Verschraubung)
Schutzart nach DIN EN 60 529:	IP 65 (im verriegelten Zustand)

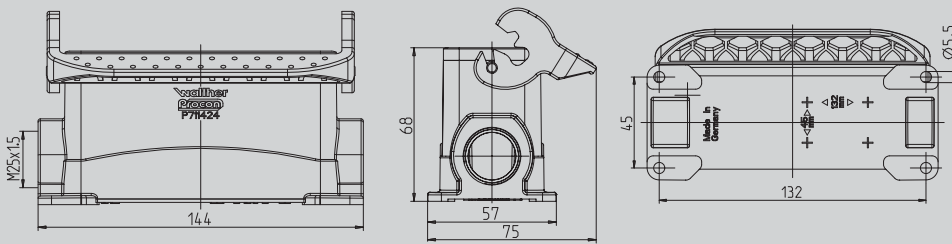

P731410MS

Sockelgehäuse Alu
Höhe 68 mm
mit Längsverriegelungsbügel

Bitte die nötige Menge Kabelverschraubungen separat bestellen.

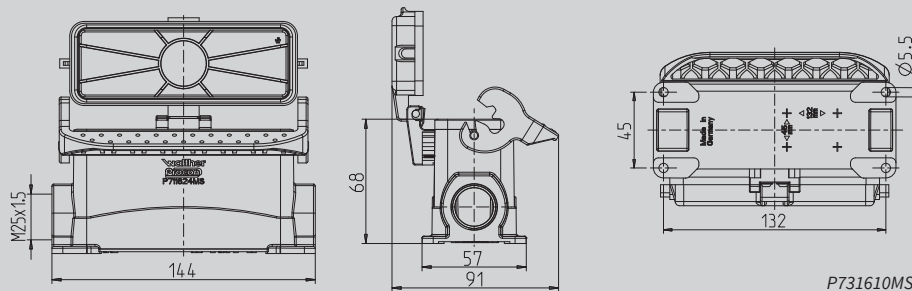

P731610MS

Sockelgehäuse Alu
Höhe 68 mm
mit Längsverriegelungsbügel
mit Klappdeckel

Bitte die nötige Menge Kabelverschraubungen separat bestellen.

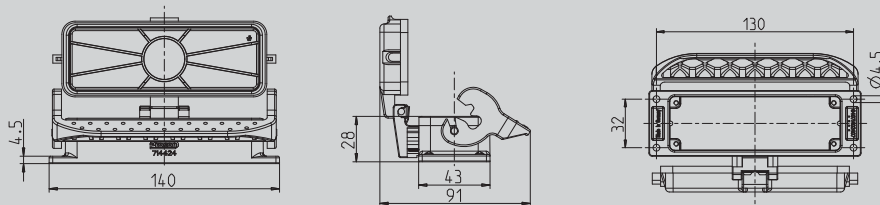

734410

Anbaugehäuse Alu
Höhe 28 mm
mit Längsverriegelungsbügel
mit Klappdeckel

Montageausschnitt
65 x 35 mm

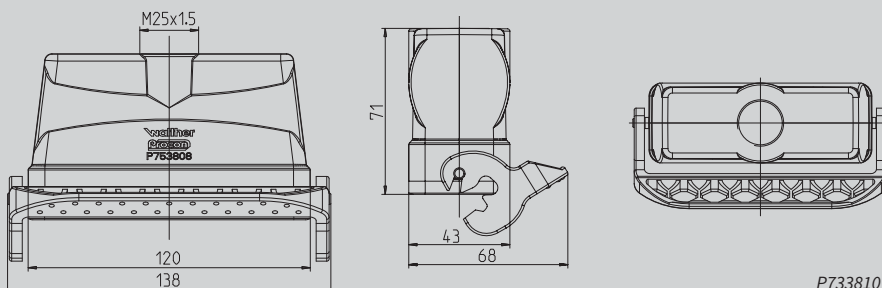

P733810

Kupplungsgehäuse Alu
Höhe 71 mm
mit Längsverriegelungsbügel
Kabeleinführung gerade

Bitte die nötige Menge Stützen + Kabelverschraubungen separat bestellen.

Gehäuse für Baureihen BV10/16

Bau- reihe	Verschrau- bungs- größen		Gehäuse Kabelverschraubung	passende Stutzen	passende Kabelverschraubung	Gehäuse: Längsverriegelung	1
			Artikel-Nr.	Artikel-Nr.	Artikel-Nr.		2
							3
BV10/16	1 x M 25	10 195	P731410MS		717638		4
	2 x M 25	193	P731510MS		717638		5
BV10/16	1 x M 25	10 227	P731610MS		717638		6
	2 x M 25	224	P731710MS		717638		7
BV10/16	1 x M 25	10 168	734410				8
	2 x M 25						9
BV10/16	1 x M 25	10 111	P733810	710939	719630		10
	1 x M 32	110	P733910	710940	719631		11
							Einsätze BHT
							Gehäuse BHT
							Einsätze BV
							Gehäuse BV
							Einsätze One Touch
							Gehäuse One Touch

Technische Daten der Gehäuse

Gehäuse

Werkstoff:	Aluminium-Druckguss
Oberfläche:	Pulverbeschichtet
Verriegelungsbügel:	Kunststoff PA6
Gehäusedichtung:	NBR
Temperaturbereich:	- 40 °C bis + 125 °C (je nach Verschraubung)
Schutzart nach DIN EN 60 529:	IP 65 (im verriegelten Zustand)

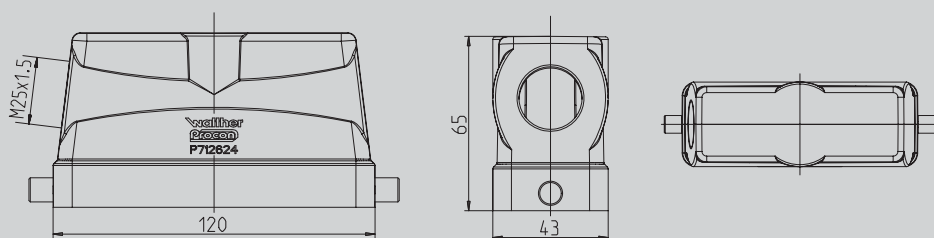

P732610

Tüllengehäuse Alu
Höhe 65 mm
mit Längsverriegelungsbügel
Kabeleinführung seitlich

Bitte die nötige Menge Stutzen + Kabelverschraubungen separat bestellen.

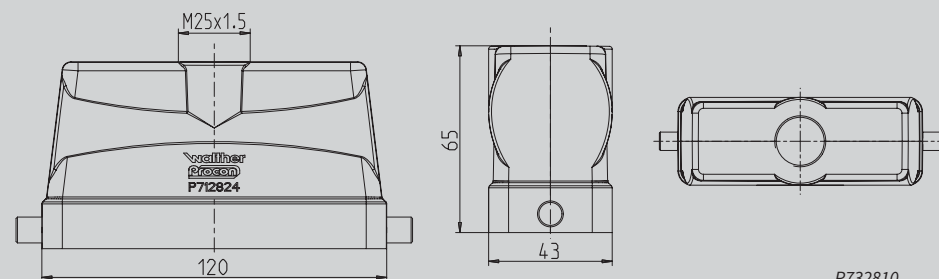

P732810













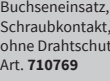
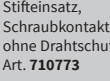

Tüllengehäuse Alu
Höhe 65 mm
für Längsverriegelungsbügel
Kabeleinführung gerade

Bitte die nötige Menge Stutzen + Kabelverschraubungen separat bestellen.

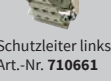
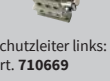
Gehäuse für Baureihen BV10/16

Bau- reihe	Verschrau- bungs- größen		gehäuse Kabelverschraubung	passende Stutzen	passende Kabelverschraubung	Gehäuse: Längsverriegelung	1
			Artikel-Nr.	Artikel-Nr.	Artikel-Nr.		2
							3
							4
							5
							6
BV10/16	1 x M 25	10 205	P732610	710939	719630		7
	1 x M 32	203	P732710	710940	719631		8
							9
BV10/16	1 x M 25	10 215	P732810	710939	719630		10
							11
							Einsätze BHT
							Gehäuse BHT
							Einsätze BV
							Gehäuse BV
							Einsätze One Touch
							Gehäuse One Touch

PROCON One Touch Gehäuse sind mit diesen Einsätzen bestückbar:

	Schraubkontakteinsätze	Crimp-Kontaktträger	Schneidklemmeinsätze	Push-In Einsätze	Klemmenadapter für Anbaugehäuse
B 6	<p>Buchseinsatz, Schraubkontakt, mit Drahtschutz Art. 710106</p>  <p>Stifteinsatz, Schraubkontakt, mit Drahtschutz Art. 710206</p>  <p>Buchseinsatz, Schraubkontakt, ohne Drahtschutz Art. 710769</p>  <p>Stifteinsatz, Schraubkontakt, ohne Drahtschutz Art. 710773</p> 		<p>Buchseinsatz, Schneidkontakt Art. 71010601</p>  <p>Stifteinsatz, Schneidkontakt Art. 71020601</p> 	<p>Buchseinsatz Push-In Kontakte Art. 71010604</p>  <p>Stifteinsatz Push-In Kontakte Art. 71020604</p> 	<p>Klemmenadapter, Buchseinsatz, Schutzleiter rechts: Art. 710657</p>  <p>Klemmenadapter, Stifteinsatz, Schutzleiter rechts: Art. 710665</p>  <p>Schutzleiter links: Art.-Nr. 710661</p>  <p>Schutzleiter links: Art.-Nr. 710669</p> 
BB 10		<p>Crimpkontaktträger f. Buchsenkontakte Art. 710311</p>  <p>Crimpkontaktträger für Stiftkontakte Art. 710411</p> 			
DD 24		<p>Crimpkontaktträger f. Buchsenkontakte Art.-Nr. 750124</p>  <p>Crimpkontaktträger für Stiftkontakte Art.-Nr. 750224</p> 			
MOB 6	<p>Buchsenrahmen MO B6 für 2 Kontaktträger für Buchsen- und Stiftkontakte (Rahmenkennzeichnung A-B) Art.-Nr. 770006</p> 		<p>Stiftrahmen MO B6 für 2 Kontaktträger für Buchsen- und Stiftkontakte (Rahmenkennzeichnung A-B) Art.-Nr. 770106</p> 		

Einsätze der Baureihe MO (Modulares System)

Baureihe	Polzahl	Einsatzbeschriftung	Volt AC	Ampère		Einsatz	Kontakte			
MO	MO 3P koax	3	ohne	250	-		Buchse 771203		772400	772410
	MO 3P koax	3	ohne	250	-		Stift 771303		772500	772510
	MO 2P	1 + PE	1	1000	80		Buchse 771401			
	MO 2P	1 + PE	1	1000	80		Stift 771501			
	MO 2P	2	1-2	1000	80		Buchse 771402			
	MO 2P	2	1-2	1000	80		Stift 771502			

Baureihe		Polzahl	Einsatz- beschriftung	Volt AC	Ampère	Einsatz	Kontakte									
MO	MO 3P	3	1 - 3	630	40		Buchse 771003		1,5 mm ² 772030	2,5 mm ² 772040	4,0 mm ² 772050	6,0 mm ² 772060	10,0 mm ² 772070		1	
	MO 3P	3	1 - 3	630	40		Stift 771103		1,5 mm ² 772130	2,5 mm ² 772140	4,0 mm ² 772150	6,0 mm ² 772160	10,0 mm ² 772170		2	
	MO 3.1P	3	1 - 3	1000	50		Buchse 771403		1,5 mm ² 772030	2,5 mm ² 772040	4,0 mm ² 772050	6,0 mm ² 772060	10,0 mm ² 772070		3	
	MO 3.1P	3	1 - 3	1000	50		Stift 771503		1,5 mm ² 772130	2,5 mm ² 772140	4,0 mm ² 772150	6,0 mm ² 772160	10,0 mm ² 772170		4	
	MO 4P	4	1 - 4	630	25		Buchse 771605		0,14 - 0,37 mm ² 710508	0,5 mm ² 710504	0,75 mm ² 710509	1,0 mm ² 710500	1,5 mm ² 710501	2,5 mm ² 710502		5
	MO 4P	4	1 - 4	630	25		Stift 771705		0,14 - 0,37 mm ² 710518	0,5 mm ² 710514	0,75 mm ² 710519	1,0 mm ² 710510	1,5 mm ² 710511	2,5 mm ² 710512		6
	MO 4P +PE	4 + PE	1 - 4 + PE	1000	16		Buchse 771610		0,5 - 1,5 mm ² 773200	1,5 - 2,5 mm ² 773230	2,5 - 4,0 mm ² 773260					7
	MO 4P +PE	4 + PE	1 - 4 + PE	1000	16		Stift 771710		0,5 - 1,5 mm ² 773300	1,5 - 2,5 mm ² 773330	2,5 - 4,0 mm ² 773360					8
	MO 5.1P	5	1 - 5	1000	16		Buchse 771620		0,5 - 1,5 mm ² 773200	1,5 - 2,5 mm ² 773230	2,5 - 4,0 mm ² 773260					9
	MO 5.1P	5	1 - 5	1000	16		Stift 771720		0,5 - 1,5 mm ² 773300	1,5 - 2,5 mm ² 773330	2,5 - 4,0 mm ² 773360					10
	MO 5P	5	1 - 5	400	20		Buchse 771005		0,5 mm ² 772210	0,75 - 1 mm ² 772220	1,5 mm ² 772230	2,5 mm ² 772240	4,0 mm ² 772250			11
	MO 5P	5	1 - 5	400	20		Stift 771105		0,5 mm ² 772310	0,75 - 1 mm ² 772320	1,5 mm ² 772330	2,5 mm ² 772340	4,0 mm ² 772350			Einsätze BHT
	MO 10P	10	1 - 10	250	10		Buchse 771010		0,14 - 0,37 mm ² 720506	0,5 mm ² 720507	0,75 - 1 mm ² 720508	1,5 mm ² 720509	2,5 mm ² 720502	LWL 720520		
	MO 10P	10	1 - 10	250	10		Stift 771110		0,14 - 0,37 mm ² 720516	0,5 mm ² 720517	0,75 - 1 mm ² 720518	1,5 mm ² 720519	2,5 mm ² 720512	LWL 720530		
	MO 20P	20	1 - 20	63	5		Buchse 771020		0,09 - 0,25 mm ² 773000	0,25 - 0,5 mm ² 773001						Gehäuse BHT
	MO 20P	20	1 - 20	63	5		Stift 771120		0,09 - 0,25 mm ² 773100	0,25 - 0,5 mm ² 773101						
	MO RJ45	4 + 8		400	13		Buchse 775000		0,14 - 0,37 mm ² 720506	0,5 mm ² 720507	0,75 - 1 mm ² 720508	1,5 mm ² 720509	2,5 mm ² 720502	LWL 720520		Einsätze BV
	MO RJ45	4 + 8		400	13		Stift 775100		0,14 - 0,37 mm ² 720516	0,5 mm ² 720517	0,75 - 1 mm ² 720518	1,5 mm ² 720519	2,5 mm ² 720512	LWL 720530		
	MO RJ45	8					RJ45 720545									Gehäuse BV
	MO Universal Bus	4 + *		30	1		Buchse 775010									
	MO Universal Bus	4 + *		30	1		Stift 775110									
	MO DP Profi Bus	2/4 + *		30	1		Buchse 775020									Einsätze One Touch
	MO DP Profi Bus	2/4 + *		30	1		Stift 775120									
	MO 1P Pneu	1 + 2		8 bar			Buchse 771001		Buchse 771002		Buchse 771004		Buchse 771006			Gehäuse One Touch
MO 1P Pneu	1 + 2		8 bar			Stift 771101		Stift 771102		Stift 771104		Stift 771106				
MO 0						Buchse 771000										
MO 0						Stift 771100										

* Schirmung

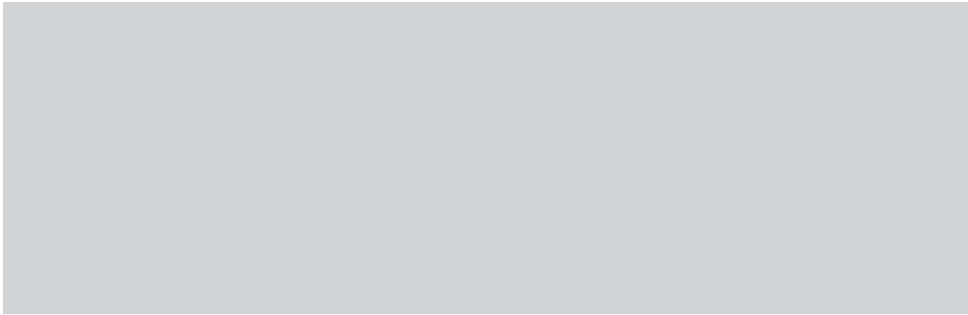

Tüllengehäuse
B6, Höhe 92 mm in verbautem Zustand mit OneTouch Verriegelungssystem

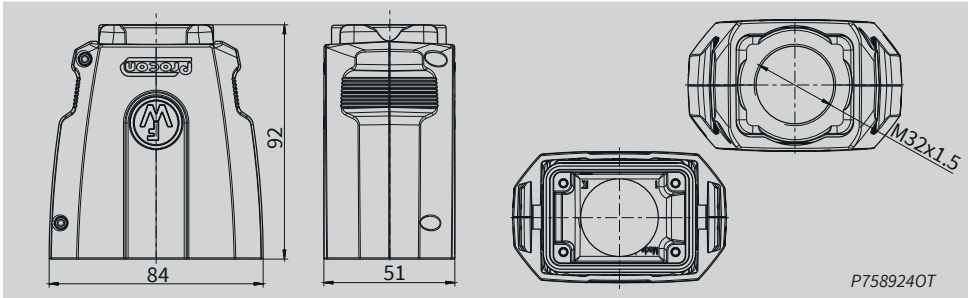

Bitte die nötige Menge Stützen + Kabelverschraubungen separat bestellen.

P758924OT



Sockelgehäuse
B6, Höhe 74 mm mit OneTouch Verriegelungssystem

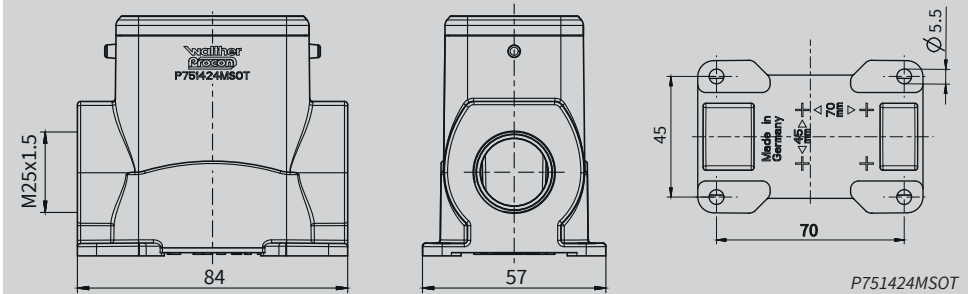

Bitte die nötige Menge Stützen + Kabelverschraubungen separat bestellen.

P751424MSOT

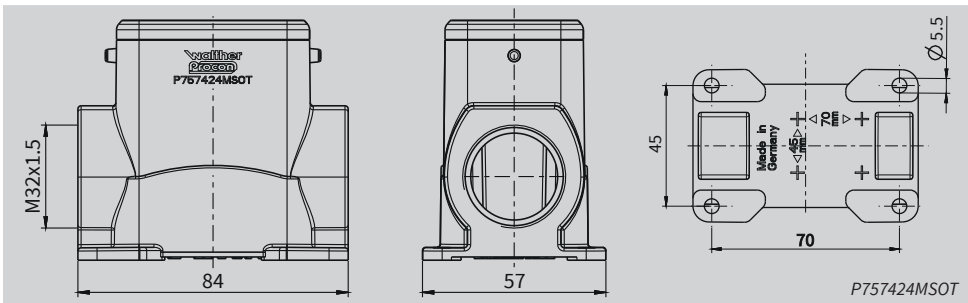

Sockelgehäuse
B6, Höhe 74 mm mit OneTouch Verriegelungssystem

Bitte die nötige Menge Stützen + Kabelverschraubungen separat bestellen.

P757424MSOT

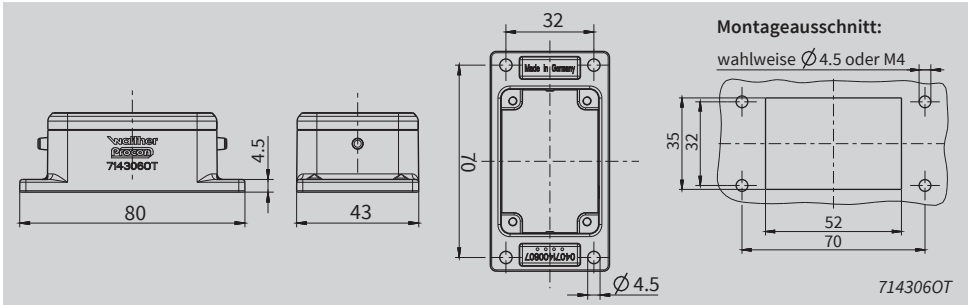

Anbaugeschäuse
B6, Höhe 29 mm, mit OneTouch Verriegelungssystem

714306OT

Bau- reihe	Verschrau- bungs- größen		gehäusefreie Kabelverschraubung	passende Stutzen	passende Kabelverschraubung	
			Artikel-Nr.	Artikel-Nr.	Artikel-Nr.	
						
B6	1 x M 25	10 212	P7588240T	710939	719630	
	1 x M 32	212	P7589240T	710940	719631	
	1 x M 40	198	P758924400T	710941	719632	
						
B6	1 x M 25	10 301	P751424MSOT		717638	
	2 x M 25	301	P751524MSOT		717638	
B6	1 x M 32	10 301	P757424MSOT		717639	
	2 x M 32	301	P757524MSOT		717639	
B6		10 61	7143060T			

1

2

3

4

5

6

7

8

9

10

11

Einsätze
BHT

Gehäuse
BHT

Einsätze
BV

Gehäuse
BV

Einsätze
One Touch

Gehäuse
One Touch

Artikel- bezeichnung		Artikel-Nr.	M		
Dichtring ausschneidbar mit Druckringen	10				
	5	717621	M 20		
	6	717622	M 25		
	11	717623	M 32		
	22	717624	M 40		
	24	717625	M 50		
Druckschraube Messing, vernickelt	10				
	3	717630	M 20 ²		
	6	717631	M 20		
	13	717632	M 25		
	23	717633	M 32		
	37	717634	M 40		
	64	717635	M 50		
Spezialkabel- verschraubung Messing vernickelt	10				
	32	717648 ¹	M 20		
	62	717649 ¹	M 25		
	92	717650 ¹	M 32		
	154	717651 ¹	M 40		
	223	717652 ¹	M 50		
Druckschraube mit Zugentlastung Messing vernickelt	10				
	24	71067320	M 20		
	63	71067625	M 25		
	92	71067732	M 32		
	136	71067840	M 40		
	217	71067950	M 50		
Blindstopfen Messing vernickelt	10				
	9	717658	M 20 ²		
	13,5	717659	M 20		
	22	717660	M 25		
	42	717661	M 32		
	55	717662	M 40		
	74	717663	M 50		
EMV- Verschraubungen Messing vernickelt	10				
	34	717653	M 20		
	48	717654	M 25		
	64	717655	M 32		
	88	717656	M 40		
	124	717657	M 50		

Artikelbezeichnung		Artikel-Nr.		
NPT - Adapter	10			
Adapter von Pg auf NPT - Gewinde				
Pg 11 → 3/8 Zoll	23	710646		
Pg 11 → 1/2 Zoll	25	710647		
Pg 13,5 → 1/2 Zoll	36	710648		
Pg 16 → 1/2 Zoll	37	710649		
Pg 21 → 3/4 Zoll	53	710650		
Pg 29 → 1 Zoll	110	710651		
Pg 29 → 1 1/4 Zoll	171	710857		
Pg 36 → 1 1/4 Zoll	158	710652		
Pg 36 → 1 1/2 Zoll	170	710858		
Pg 42 → 2 Zoll	160	710863		
Pg 48 → 1 1/2 Zoll	137	710864		
Adapter von M auf NPT - Gewinde				
M 20 → 3/8 Zoll	23	717688		
M 20 → 1/2 Zoll	36	717689		
M 25 → 3/4 Zoll	53	717690		
M 32 → 1 Zoll	110	717691		
M 32 → 1 1/4 Zoll	171	717692		
M 40 → 1 1/4 Zoll	158	717693		
M 40 → 1 1/2 Zoll	170	717694		
M 50 → 1 1/4 Zoll	160	717695		
M 50 → 2 Zoll	155	717696		
M 63 → 1 1/2 Zoll	137	717697		
Adapter	10			
Adapter von M auf M-Gewinde				
M 20 → M 25	19	717664		
M 25 → M 32	31	717665		
M 32 → M 40	43	717666		
Adapter von Pg auf M-Gewinde	10			
Pg 11 → M 16	13	717667		
Pg 16 → M 20	32	717668		
Pg 16 → M 25	23	717669		
Pg 21 → M 25	30	717670		
Pg 21 → M 32	41	717671		
Pg 29 → M 40	90	717672		
Adapter von M auf Pg-Gewinde	10			
M 16 → Pg 11	13	717673		
M 20 → Pg 16	20	717674		
M 25 → Pg 21	28	717675		
M 32 → Pg 29	60	717676		

Artikelbezeichnung		Artikel-Nr.		
Reduzieradapter von M auf M-Gewinde Kunststoff, schwarz, mit Gewinde	10 10 8 14 12	717677KUSW 717678KUSW 717679KUSW 717680KUSW	M 32 auf M 20 M 32 auf M 25 M 40 auf M 25 M 40 auf M 32	
Blindstopfen Kunststoff, schwarz, mit Gewinde	10 6 18	717661KUSW 717662KUSW	M 32 M 40	
Lagerbock für Kunststoff-Klappdeckel Baureihe A und B für Aluminium-Klappdeckel Baureihe B	10 8 11	719004 719010		
Kunststoff-Klappdeckel für Lagerbock	10 15 15 32 23 28 10 10 10	709005 709006 709007 719005 719006 719007 719008 719009	für Baureihe A 10 für Baureihe A 16 für Baureihe A 32 für Baureihe B 6 für Baureihe B 10 für Baureihe B 16 für Baureihe B 24 für Baureihe B 32	
Alu-Klappdeckel für Lagerbock	10 48 63 64 81	719011 719012 719013 719014	für Baureihe B 6 für Baureihe B 10 für Baureihe B 16 für Baureihe B 24	

Artikelbezeichnung		Artikel-Nr.		
Codierung	100			
Codierstift	280	710600		

Codierbeispiele

B = Buchseneinsatz S = Stifteinsatz ● Codierstifte ○ Befestigungsschrauben

für Gehäuse mit einem Kontakteinsatz:

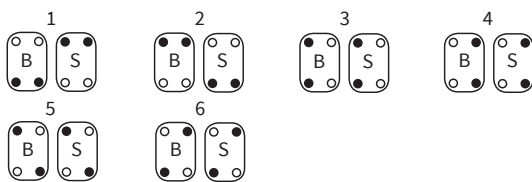

für Gehäuse mit zwei Kontakteinsätzen:

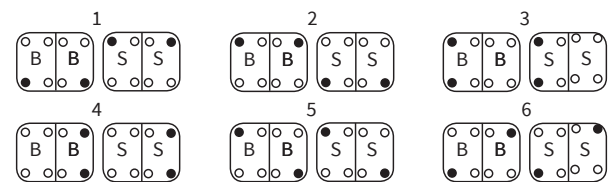

Führungsstifte und -buchsen	100			
Führungsstift	280	710601		
Führungsbuchse	300	710602		

Führungsstifte und -buchsen verhindern weitestgehend ein Schrägstecken und -ziehen des Steckers. Schräglage nach EN DIN 175301-801 in Längsrichtung $\pm 5^\circ$. Dieser Wert wird mit den Elementen eingehalten.

Codierbeispiele



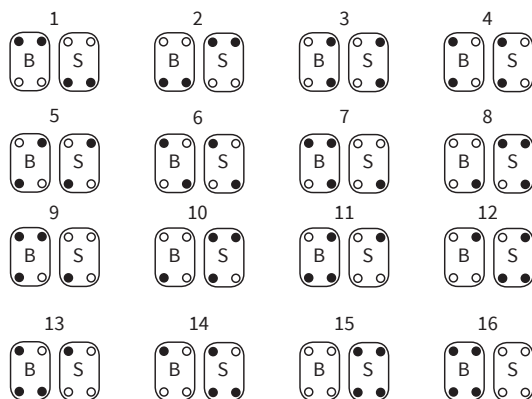

B = Buchseneinsatz S = Stifteinsatz ● Führungsstift ○ Führungsbuchsen ⊕ Befestigungsschrauben

für Gehäuse mit einem Kontakteinsatz/Halterahmen MO:

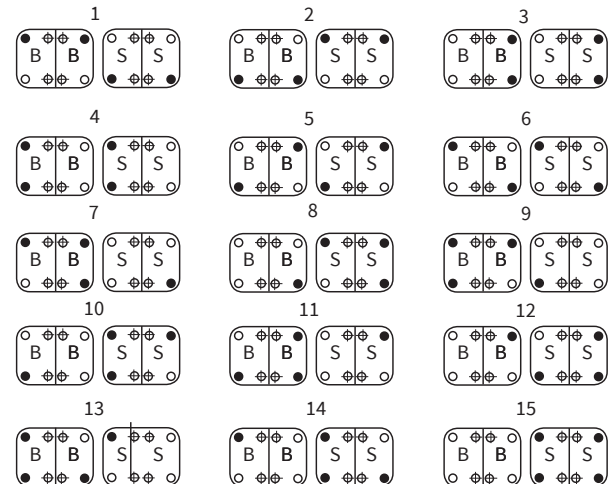

für Gehäuse mit 2 Kontakteinsätzen/Halterahmen MO:



Artikelbezeichnung		Artikel-Nr.		
Crimpzange für LWL POF Ø 1 mm	1 408	720611		 auch leihweise erhältlich
Schneid- und Abisolierzange für LWL POF Ø 1 mm	1 511	720612		 auch leihweise erhältlich
Sicherheits-Schneideinrichtung für WALTHER-Zange 720612	1 120	720614		

Verarbeitungshinweise

1,0 mm POF*-Leitung auf
min. 14 mm für Buchsenkontakte und
min. 19 mm für Stiftkontakte abmanteln.

für Buchsenkontakt min. 14 mm
für Stiftkontakt min. 19 mm

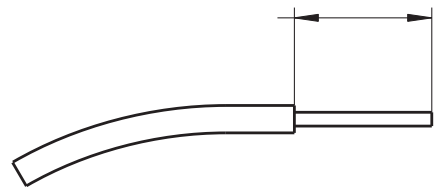





Buchsenkontakt ca. 1,0 mm

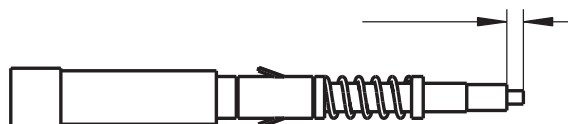

Stiftkontakt ca. 1,0 mm



Die abgemantelte POF*-Leitung in die Buchsen- bzw. Stiftkontakte bis zum Anschlag einführen. Die Faser sollte anschließend ca. 1 mm aus dem Kontakt herausstehen.

Artikelbezeichnung		Artikel-Nr.	Anschlussquerschnitt		1	
Buchsenkontakt für Crimpanschluss massiv, gedreht Werkstoff Eisen: Oberfläche vergoldet Werkstoff Isotan: Oberfläche unbeschichtet Kennzeichnung nach DIN IEC 584 Typ J Durchgangswiderstand $\leq m \Omega$ (Gewicht per 100)	10	Eisen (Fe):			2	
		65	710504FE		0,5 mm ² 20 AWG	3
		68	710500FE		0,75 mm ² 18 AWG	4
	70	710501FE	1,5 mm ² 16 AWG	5		
	10	Isotan (CuNi):			6	
		65	710504CU		0,5 mm ² 20 AWG	7
		68	710500CU		0,75 mm ² 18 AWG	8
		70	710501CU		1,5 mm ² 16 AWG	9
		10	Eisen (Fe):			10
		65	710514FE		0,5 mm ² 20 AWG	11
68		710510FE	0,75 mm ² 18 AWG		Zubehör	
70	710511FE	1,5 mm ² 16 AWG				
10	Isotan (CuNi):					
	65	710514CU		0,5 mm ² 20 AWG		
	68	710510CU		0,75 mm ² 18 AWG		
	70	710511CU		1,5 mm ² 16 AWG		

Thermo-Crimpkontakte







- Steckverbinder für Temperaturmessleitungen
- Passend für Crimpeinsätze der Baureihe B
- Gemischte Bestückung der Kontakteinsätze möglich:
Thermo-Crimpkontakte können in den Kontakteinsätzen mit Standard-Leistungskontakten der Baureihe B kombiniert werden

Artikelbezeichnung		Artikel-Nr.		
Crimpzange für gedrehte Kontakte 1,5 - 10 mm ² 4-Kerb-Zange	1 663	710610		 <p>auch leihweise erhältlich</p>
WALTHER-Crimpzange für Leiterquerschnitte von 0,14 - 4,0 mm ² - nur für gedrehte Kontakte - Ersatz-Crimpbacken	1 510 57	710611 710873		 <p>auch leihweise erhältlich</p>
Montagewerkzeug	1 17	710613		
Demontagewerkzeug für Kontakte D	1 30	710614		
Demontagewerkzeug für Kontakte D	1 2	719612		
Demontagewerkzeug für Serie BB 10 - BB 92	1 34	719619		

Zubehör – Schrauben – Verriegelungsbügel

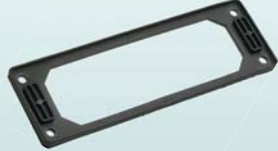
Artikelbezeichnung		Artikel-Nr.	Größe	
PE-Schrauben	10			
für Baureihe A 10, A 16, D 15, D 25	1	709001	M 3,5	
für Baureihe B, BB, DD, MO, BV, D 40 u. D 64	2	719001	M 4	
für Baureihe BA 6 - BA 12	10	719002	M 5	
Kontaktschraube	10			
für Baureihe A 3 und A 4	0,5	709002	M 3	
Befestigungsschraube	10			
für Baureihe A 3, A 4, A 5, D 7 und D 8, Schutzgrad IP 65	0,5	700728	M 3	
Verriegelungsschraube	10			
mit O-Ring und Druckscheibe, für schraubbare Tüllengehäuse Baureihe B 6 - B 24	10	719003	M 6	
Längsverriegelungsbügel	10			
Kunststoff schwarz für Baureihe A 3	3	709003		
für Baureihe B 6	18	719016		
für Baureihe B 10	197	719017		
für Baureihe B 16	22	719018		
für Baureihe B 24	23	719019		
Querriegelungsbügel	10			
Kunststoff schwarz für Baureihe B 10, B 16 und B 24	16	719015		

- 1
- 2
- 3
- 4
- 5
- 6
- 7
- 8
- 9
- 10
- 11
- Zubehör

Artikelbezeichnung		Artikel-Nr.																						
Flanschdichtungen für Baureihe A Material Typ A für Baureihe A 3 für Baureihe A 10 für Baureihe A 16 für Baureihe A 32	10 1 1 1 14	709008 709009 709010 709011	Typ A  Standard: Neopren																					
Flanschdichtungen für Baureihe B Material Typ A, B oder C für Baureihe B 6 für Baureihe B 10 für Baureihe B 16 für Baureihe B 24 für Baureihe B 32 für Baureihe B 48	10 3 3 1 7 3 7 3 4 1 3 4 9 5 - 15 7 - 22	<table border="1"> <thead> <tr> <th>Typ A:</th> <th>Typ B:</th> <th>Typ C:</th> </tr> </thead> <tbody> <tr> <td>719020</td> <td>71902001</td> <td>71902002</td> </tr> <tr> <td>719021</td> <td>71902101</td> <td>71902102</td> </tr> <tr> <td>719022</td> <td>71902201</td> <td>71902202</td> </tr> <tr> <td>719023</td> <td>71902301</td> <td>71902302</td> </tr> <tr> <td>719024</td> <td></td> <td>71902402</td> </tr> <tr> <td>719025</td> <td></td> <td>71902502</td> </tr> </tbody> </table>	Typ A:	Typ B:	Typ C:	719020	71902001	71902002	719021	71902101	71902102	719022	71902201	71902202	719023	71902301	71902302	719024		71902402	719025		71902502	Typ B  TPE, profiliert
Typ A:	Typ B:	Typ C:																						
719020	71902001	71902002																						
719021	71902101	71902102																						
719022	71902201	71902202																						
719023	71902301	71902302																						
719024		71902402																						
719025		71902502																						
			Typ C  Moosgummi/Zellkautschuk, für unebene Flächen																					
Profildichtungen für Baureihe A 3 für Baureihe A 10 für Baureihe A 16 für Baureihe A 32 für Baureihe B 6 für Baureihe B 10 für Baureihe B 16 für Baureihe B 24 für Baureihe B 32 für Baureihe B 48	10 0,4 1 1 6 3 4 5 6 6 8	709012 709013 709014 709015 719026 719027 719028 719029 719030 719031																						
Formdichtungen für schraubbare Tüllengehäuse und Tüllengehäuse mit Bajonettverriegelung Standard für Baureihe B 6 für Baureihe B 10 für Baureihe B 16 für Baureihe B 24 EMV (elektromagnetische Verträglichkeit) für Baureihe B 6 für Baureihe B 10 für Baureihe B 16 für Baureihe B 24 für erhöhte Umwelt- anforderungen für Baureihe B 6 für Baureihe B 10 für Baureihe B 16 für Baureihe B 24	10 3 3 3 4 3 3 3 4 3 3 3 4	719032 719033 719034 719035 719036 719037 719038 719039 719040 719041 719042 719043																						

Technische Kennwerte Durchführungsgehäuse

Polycarbonat, UL 94 V-0

Kabeldurchführungstüllen

Thermoplastischer Kautschuk, UL gelistet

Temperaturbereich

- 40 bis + 125 °C

Schutzart

Schutzart im verriegelten Zustand bei korrekter Wahl der Kabeldurchführungstüllen IP 54

Kabeleinführungsmöglichkeiten

750628: 3 Kabeleinführungen





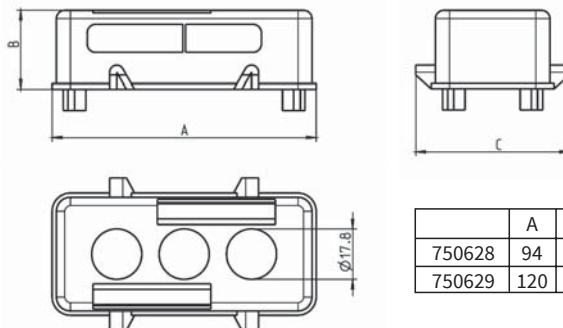

750629: 4 Kabeleinführungen

Kabeldurchmesser

3 - 16 mm

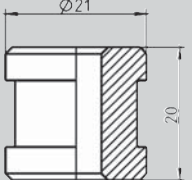

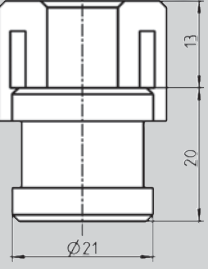
	A	B	C	Einführungen
750628	94	28	56	3
750629	120	28	56	4

Artikelbezeichnung		Artikel-Nr.		
Durchführungsgehäuse	10			
3 Kabeleinführungsmöglichkeiten, Baugröße B 16	38	750628		
4 Kabeleinführungsmöglichkeiten, Baugröße B 24	49	750629		
Anbaugehäuse	10			
Serie B 16, BHT 16, BA 6, BV 6, D 40, DD 72	165	714116		
Serie B 24, BHT 24, BV 10, BV 16, D 64, DD 108	178	714124		
Kabeldurchführungstüllen	10			
bitte separat bestellen				
mm:				
3 - 4	5	750630		
4 - 5	5	750631		
5 - 6	5	750632		
6 - 7	5	750633		
7 - 8	4	750634		
8 - 9	4	750635		
9 - 10	4	750636		
ab 10 mm Ø mit Zugentlastung durch Kabelbinder (maximale Breite 8 mm)				
10 - 11	5	750637		
11 - 12	5	750638		
12 - 13	4	750639		
13 - 14	4	750640		
14 - 15	3	750641		
15 - 16	3	750642		
für ASI-Kabel	–	5	750643	
Blindstopfen	–	4	750644	

700 ...		709 ...							
700103	36	709001	321		56, 60, 64,			710664	61, 226
700104	38	709002	321		67, 103, 151,	710514CU	319	710665	150, 310
700105	39, 117	709003	321		167, 197,	710514FE	319	710666	53, 166
700110	40, 127	709005	316		227,	710518	39, 41, 43,	710667	57, 196
700116	42, 44,	709006	316		257, 265,		45, 48, 52,	710668	61, 226
	135, 143	709007	316	710501CU	319		56, 60, 64,	710669	49, 150, 310
700132	44, 143	709008	322	710501FE	319		67, 103, 151,	710670	53, 166
700203	36	709009	322	710502	39, 41, 43,		167, 197,	710671	57, 196
700204	38	709010	322		45, 48, 52,		227, 257,	710672	61, 226
700205	39, 117	709011	322		56, 60, 64,	710519	39, 41, 43,	710692	69, 256
700210	40, 127	709012	322		67, 103, 151,		45, 48, 52,	710693	69, 256
700216	42, 44,	709013	322		167, 197,		56, 60, 64,	710756	175
	135, 143	709014	322		227, 257,		67, 103, 151,	710756AL	175
700232	44, 143	709015	322	710503	265, 311		167, 197,	710756SW	187
700310	41, 127				41, 43, 45,		227, 257,	710757	205, 235
700316	43, 45,				48, 52, 56,		265, 311	710757AL	205, 235
	135, 143			710504	60, 64, 67		265, 311	710757SW	217
700332	143				39, 41, 43,	710521	41, 43, 45,	710758SW	247
700410	41, 127	710 ...			45, 48, 52,		48, 52, 56,	710759	175
700416	43, 45,	710106	46, 117,		56, 60, 64,	710531	41, 43, 45,	710759AL	175
	135, 143		150, 310		67, 103, 151,		48, 52, 56,	710759SW	187
700432	143	710106HT	270		167, 197,		60, 64, 67	710760	205, 235
700621	119				227, 257,	710600	317	710760AL	205, 235
700622	119	710110	50, 166		265, 311	710601	317	710760SW	217
700627	149	710110HT	271	710504CU	319	710602	317	710761SW	247
700629	149	710116	54, 62, 196,	710504FE	319	710607	47, 51, 55,	710762	157
700631	121		256, 285	710508	39, 41, 43,		59, 63, 66	710762AL	157
700631AL	125	710116HT	272		45, 48, 52,	710610	101, 102,	710762SW	161
700631ALMD	125				56, 60, 64,		320	710763	181
700631MD	121	710124	58, 65,		67, 103, 151,	710611	103, 108,	710763AL	181
700633	133		226, 264		167, 197,		109, 111,	710763SW	191
700635	141	710124HT	273		227, 257,		320	710764	211
700637	133	710132	62, 256	710509	265, 311	710613	320	710764AL	211
700639	141	710148	65, 264		39, 41, 43,	710614	109, 111, 320	710764SW	221
700672	119	710206	46, 117,		45, 48, 52,	710620	68, 69,	710765	241
700673	119		150, 310		56, 60, 64,		196, 256	710765AL	241
700677	133	710206HT	270		67, 103, 151,	710621	68, 69,	710765SW	251
700678	133	710210	50, 166		167, 197,		196, 256	710769	46, 117,
700681	133	710210HT	271		227, 257,	710624	175		150, 310
700682	141	710216	54, 62,		265, 311	710624AL	175	710770	50, 166,
700683	141		196, 256	710510	39, 41, 43,	710624SW	187	710771	54, 62,
700684	133	710216HT	272		45, 48, 52,		205, 235		196, 256
700685	141	710224	58, 65,		56, 60, 64,	710626	205, 235	710772	58, 65,
700686	133		226, 264		67, 103, 151,	710626AL	205, 235		226, 264
700724	37, 115	710224HT	273		167, 197,	710626SW	217	710773	46, 117,
700725	37, 115	710232	62, 256		227, 257,	710628SW	247		150, 310
700726	37, 115	710248	65, 264		265, 311	710630	157	710774	50, 166
700727	37, 115	710311	48, 150, 310		265, 311	710630AL	157	710775	54, 62,
700727	37, 115	710318	52, 166	710510CU	319	710630SW	161		196, 256
700728	321	710318	52, 166	710510FE	319	710632	181	710776	58, 65,
700734	39, 41, 43,	710333	56, 64, 196,	710511	39, 41, 43,	710632AL	181		226, 264
	45, 48, 52,		256		45, 48, 52,	710632SW	191	710807	49, 53, 57,
	56, 60, 64,	710346	60, 67, 226,		56, 60, 64,	710634	211		61, 75, 79
	67		264		67, 103, 151,	710634AL	211	710813	109
		710364	64, 256		167, 197,	710634SW	221	710842	39, 41, 43,
		710392	67, 264		227, 257,	710636	241		45, 48, 52,
		710411	48, 150, 310		265, 311	710636AL	241		56, 60, 64,
		710418	52, 166	710511CU	319		251		67, 103
		710433	56, 64, 196,	710511FE	319	710639	223, 225	710843	39, 41, 43,
			256	710512	39, 41, 43,		223, 225		45, 48, 52,
704 ...		710446	60, 67, 226,		45, 48, 52,	710640	315		56, 60, 64,
			264		56, 60, 64,	710647	315		67, 103
704132	145	710464	64, 256		67, 103, 151,	710648	315	710844	39, 41, 43,
704232	147	710492	67, 264		167, 197,	710649	315		45, 48, 52,
704303	123	710500	39, 41, 43,		227, 257,	710650	315		56, 60, 64,
704310	129		45, 48, 52,		265, 311	710651	315		67, 103
704316	137		56, 60, 64,	710513	41, 43, 45,	710652	315	710845	39, 41, 43,
704403	123		67, 103, 151,		48, 52, 56,	710655	49		45, 48, 52,
704403OD	123		167, 197,		60, 64, 67	710657	49, 150, 310		56, 60, 64,
704410	129		227, 257,	710514	39, 41, 43,	710658	53, 166		67, 103
704416	137		265, 311		45, 48, 52,	710659	57, 196	710846	41, 43, 45,
704503	123	710500CU	319		56, 60, 64,	710660	61, 226		48, 52, 56,
		710500FE	319		67, 103, 151,	710661	49, 150, 310		60, 64, 67
		710501	39, 41, 43,		167, 197,	710662	53, 166	710847	39, 41, 43,
			45, 48, 52,		227, 257,	710663	57, 196		45, 48, 52,

71021004	51, 166	K753542	189	P712 ...	P71832440	233	P732 ...		
71021601	55, 63	K753572	219		P718616	209			
71021601	196, 256			P712010	171	P718716	209	P732003	287
71021604	55, 63,	K757072MS	213	P712024	231	P718724	239	P732006	295
	196, 256	K757108MS	243	P712110	171	P71872440	239	P732010	303
71022401	59, 66,	K757142MS	183	P712124	231	P718816	211	P732110	303
	226, 264	K757208MS	245	P712210	173	P71881600	211	P732203	287
71022404	59, 66,	K757242MS	185	P71221000	173	P718916	211	P732206	295
	226, 264	K757272MS	215	P712224	233	P718924	241	P732210	303
71023201	63, 256	K757424MS	159	P71222400	233	P71892400	241	P732603	293
71023204	63, 256	K757442MS	189	P712310	173	P71892440	241	P732606	301
71024801	66, 264	K757508MS	249	P712324	233			P732610	309
71024804	66, 264	K757572MS	219	P712606	155			P732710	309
71067320	314	K757608MS	249	P712610	179			P732803	293
71067625	314	K757642MS	189	P712624	239			P732806	301
71067732	314	K757672MS	219	P712724	239			P732810	309
71067840	314	K757724MS	159	P712806	157	P723 ...			
71067950	314			P71280600	157				
		K758442	183	P712810	181	P723040	203		
		K758524	161	P71281000	181	P723140	203		
		K758542	191	P712824	241	P723240	205		
				P71282400	241	P72324000	205		
719 xxx xx						P723340	205	P733 ...	
						P72334000	205		
71902001	322							P733003	289
71902002	322							P733006	297
71902101	322	P711 ...		P713 ...				P733010	305
71902102	322							P733110	305
71902201	322	P711010MS	169	P713010	173	P728 ...		P733203	289
71902202	322	P711016MS	199	P713016	203			P733206	297
71902301	322	P711024MS	229	P713024	233	P728140	201	P733210	305
71902302	322	P711110MS	169	P713124	233	P72814040	201	P733310	305
71902402	322	P711116MS	199	P713210	175	P728340	203	P733603	287
71902502	322	P711124MS	229	P71321000	175	P72834040	203	P733606	295
		P711210MS	169	P713216	205	P7283404000	203	P733610	303
		P711210MSAL	169	P71321600	205	P728740	209	P733710	303
		P711216MS	199	P713224	233	P72874040	209	P733803	291
		P711216MSAL	199	P71322400	233	P728940	211	P733806	299
K...		P711224MS	229	P713324	233	P72894000	211	P733810	307
		P711224MSAL	229	P71332400	233	P72894040	211	P733910	307
K712410	183	P711310MS	169	P713610	171				
K712506	161	P711310MSAL	169	P71361000	171				
K712510	191	P711316MS	199	P713616	201				
		P711316MSAL	199	P71361600	201				
K713410	185	P711324MS	229	P713710	171	P731 ...		P741 ...	
K713424	245	P711324MSAL	229	P713716	201				
K713724	243	P711406MS	153	P713724	231	P731003MS	287	P741010MS	277
		P711410MS	177	P71372400	231	P731006MS	295	P741016MS	279
K714110	183	P711416MS	207	P71372440	231	P731010MS	303	P741024MS	281
K714116	213	P711424MS	237	P713806	155	P731103MS	287	P741110MS	277
K714124	243	P711506MS	153	P71380600	155	P731106MS	295	P741116MS	279
K714210	185	P711510MS	177	P713810	179	P731110MS	303	P741124MS	281
K714216	215	P711516MS	207	P71381000	179	P731203MS	289	P741406MS	275
K714224	245	P711524MS	237	P713816	209	P731206MS	297	P741506MS	275
K714306	159	P711606MS	153	P71381600	209	P731210MS	305		
K714310	189	P711606MSAL	153	P713916	209	P731303MS	289		
K714316	219	P711610MS	177	P713924	239	P731306MS	297		
K714324	249	P711610MSAL	177	P71392400	239	P731310MS	305		
K714406	159	P711616MS	207	P71392440	239	P731403MS	291	P742 ...	
K714410	189	P711616MSAL	207			P731406MS	299		
K714416	219	P711624MS	237			P731410MS	307	P742010	277
K714424	249	P711624MSAL	237			P731503MS	291	P742210	277
		P711706MS	153			P731506MS	299	P742606	275
K718424	243	P711706MSAL	153	P718 ...		P731510MS	307	P742806	275
K718524	249	P711710MS	177			P731603MS	291		
		P711710MSAL	177			P731606MS	299		
K723440	215	P711716MS	207	P718016	201	P731610MS	307		
		P711716MSAL	207	P718116	201	P731703MS	291		
K728440	213	P711724MS	237	P718124	231	P731706MS	299	P743 ...	
K728540	221	P711724MSAL	237	P71812440	231	P731710MS	307		
				P718216	203			P743610	277
K753410	183			P71821600	203			P743616	279
K753442	185			P718316	203			P743624	281
K753472	213			P718324	233			P743716	279
K753524	159			P71832400	233			P743724	281

EG-KONFORMITÄTSERKLÄRUNG EC DECLARATION OF CONFORMITY

Name/Anschrift des Ausstellers: WALTHER-WERKE
Name/address of the exhibitor: Ferdinand Walther GmbH
Ramsener Straße 6
DE-67304 Eisenberg

Produktbezeichnung: PROCON Industrie-Steckverbinder
Product designation: PROCON Industrial Connectors

Das bezeichnete Produkt erfüllt die Bestimmungen der
The designated product complies with the provisions of

Niederspannungsrichtlinie 2014/35/EU Low voltage directive 2014/35/EU

„Die Richtlinie des Europäischen Parlaments und des Rates vom 26. Februar 2014 zur Harmonisierung der Rechtsvorschriften der Mitgliedsstaaten über die Bereitstellung elektrischer Betriebsmittel zur Verwendung innerhalb bestimmter Spannungsgrenzen auf dem Markt (Neufassung).“

„The directive of the European Parliament and of the Council of February 26, 2014 on the harmonization of the laws of the member states relating to the provision of electrical equipment for use within certain voltage limits on the market (recast).“

Die Übereinstimmung des bezeichneten Produktes mit den Anforderungen der Richtlinie wird durch die technische Dokumentation sowie die Einhaltung folgender Normen nachgewiesen:

The conformity of the designated product with the requirements of the directive is demonstrated by the technical documentation and compliance with the following standards:

DIN EN 60529 - 2014-09
DIN EN 61984 - 2009-11

Eisenberg, 22.04.2020

WALTHER-WERKE
Ferdinand Walther GmbH

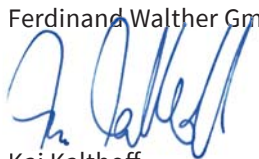

Kai Kalthoff
Verkauf

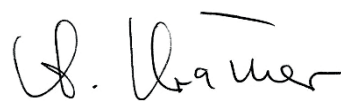

Adelheid Krämer
Qualitätsmanagement

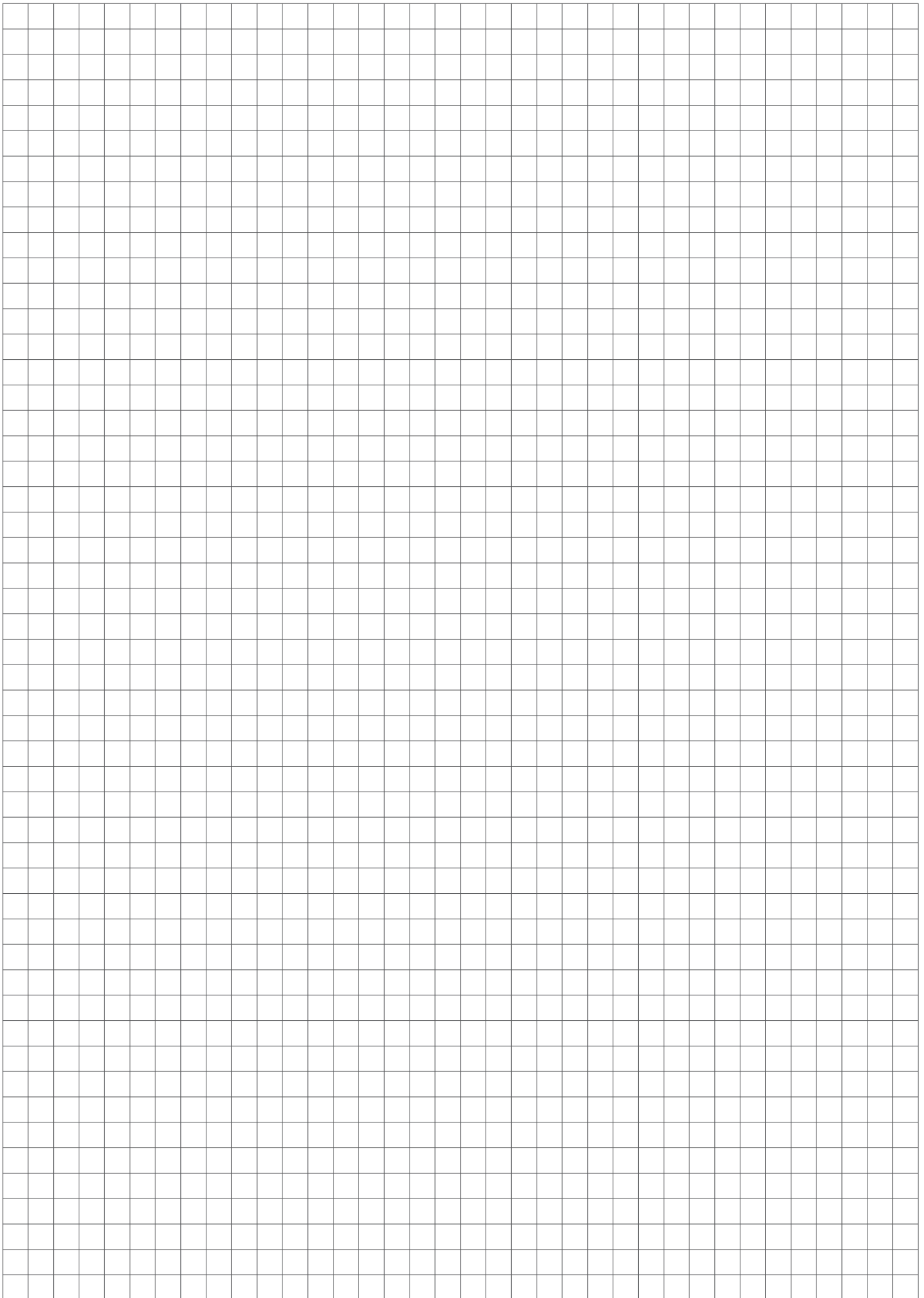

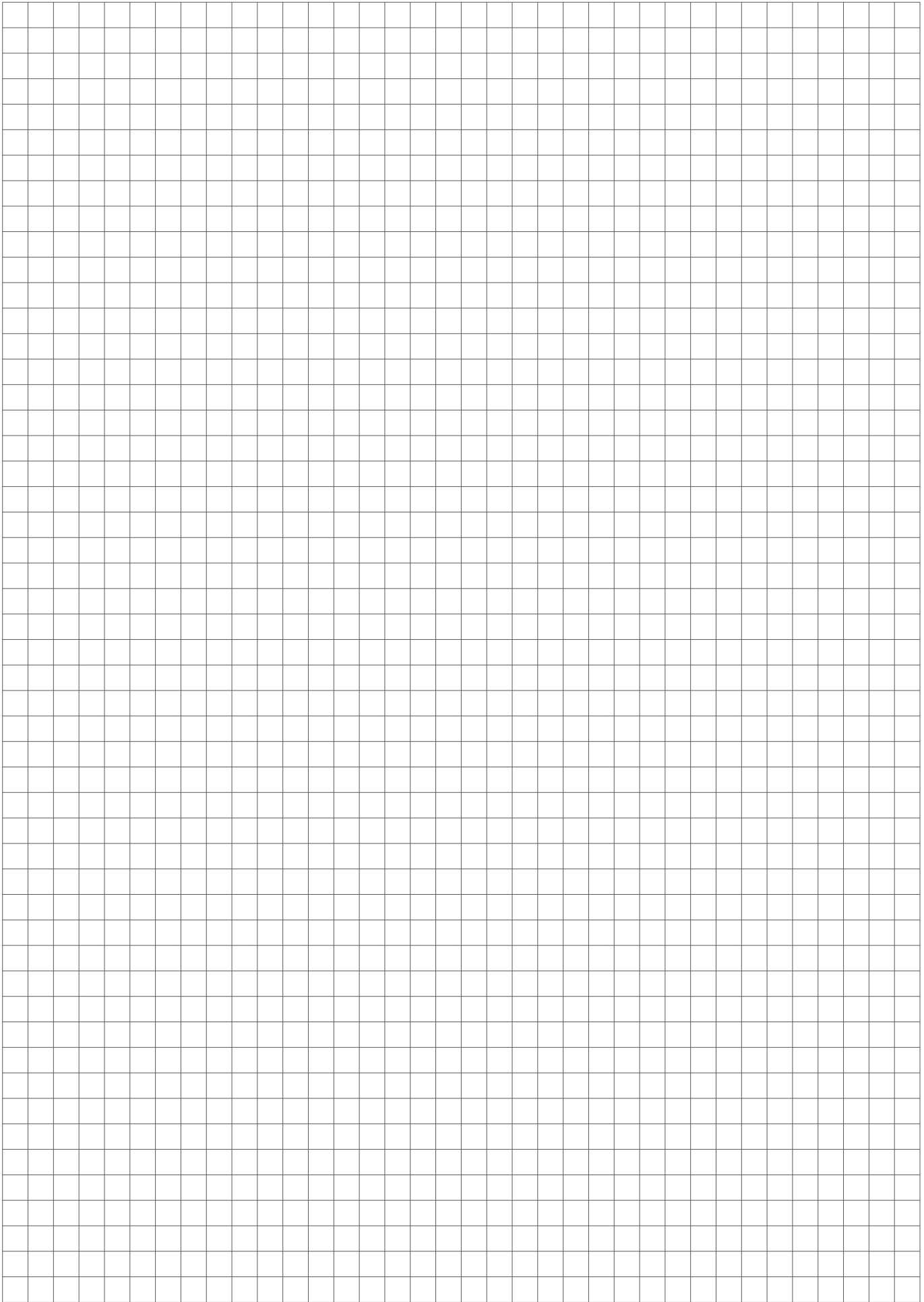

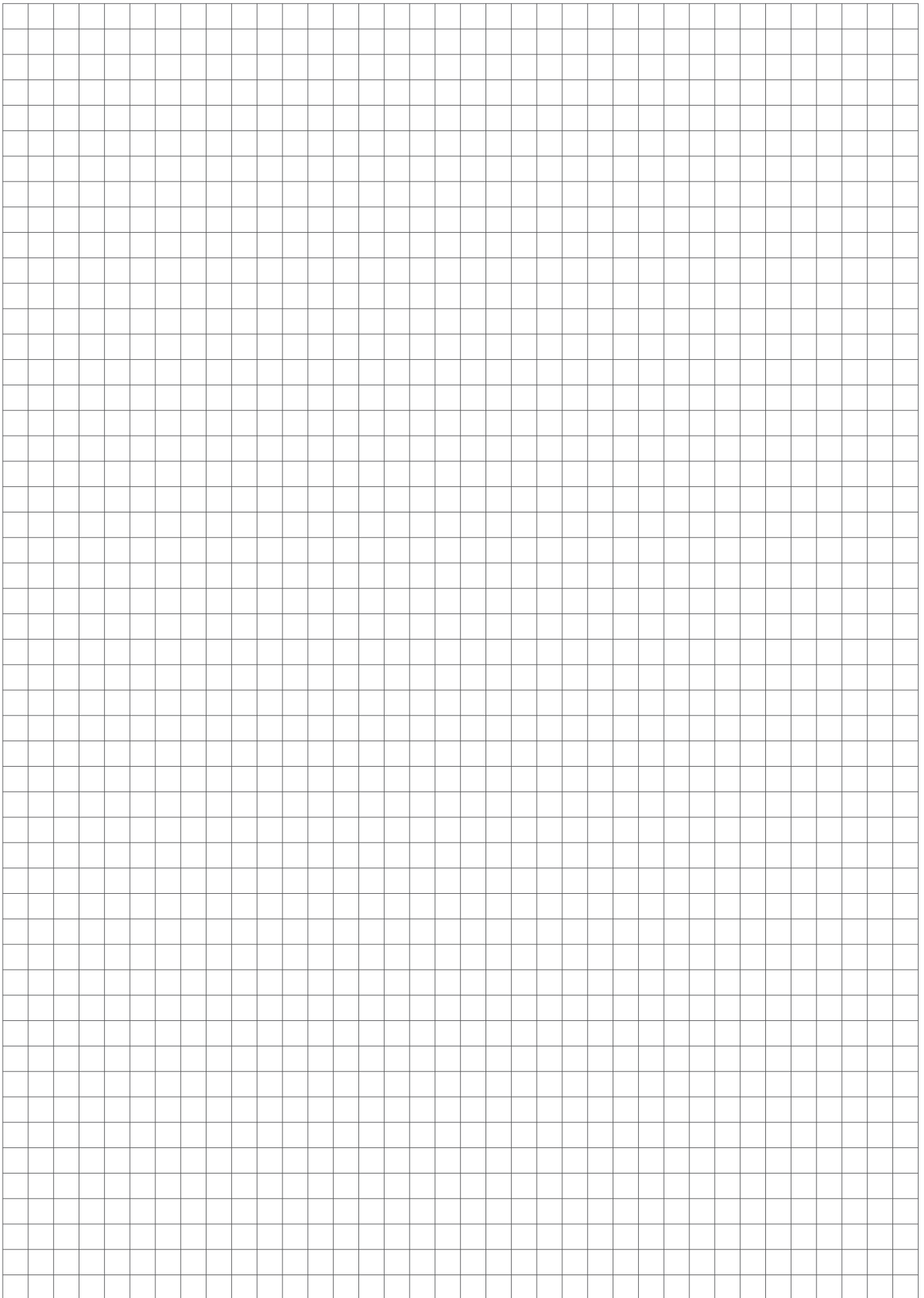

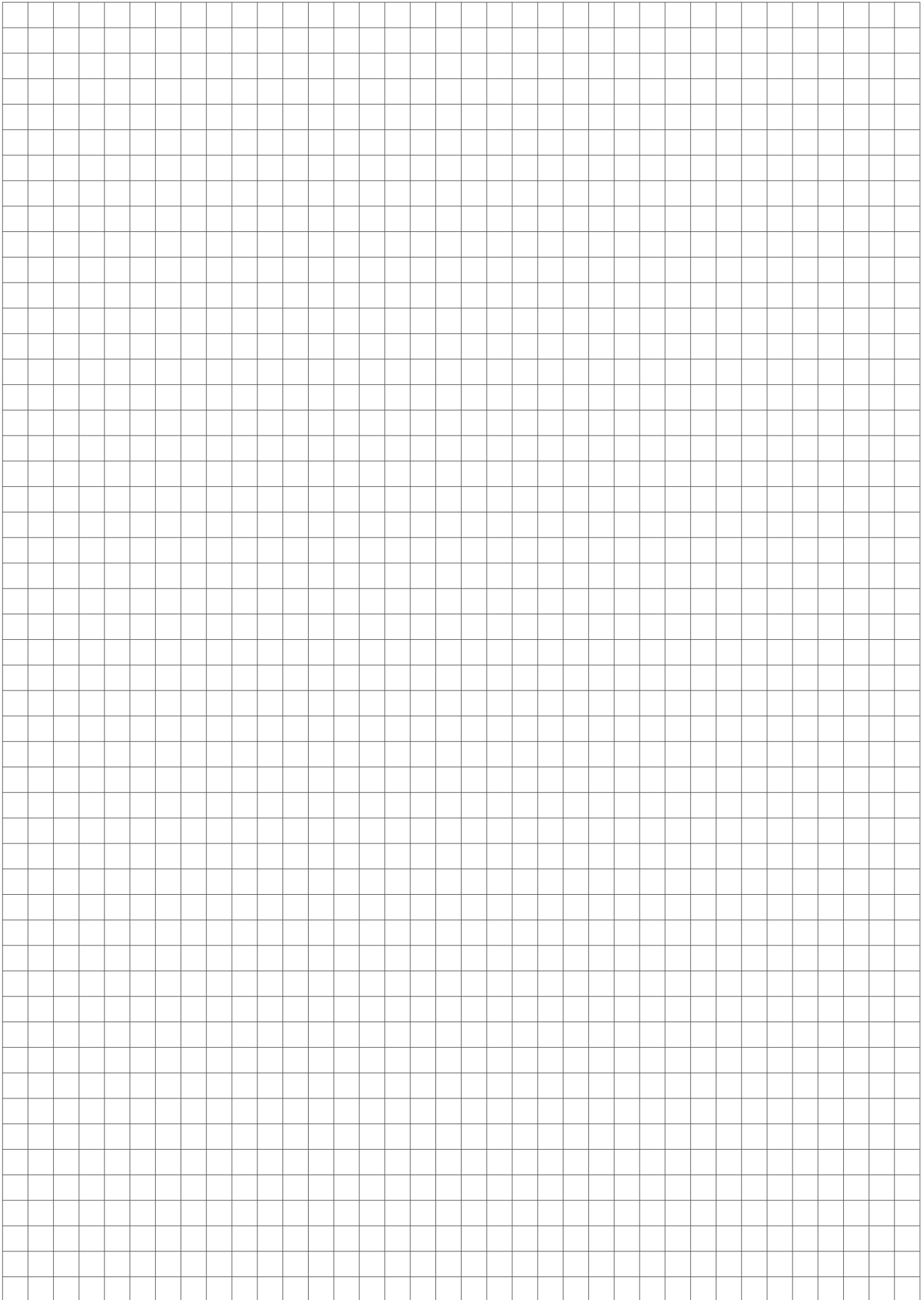

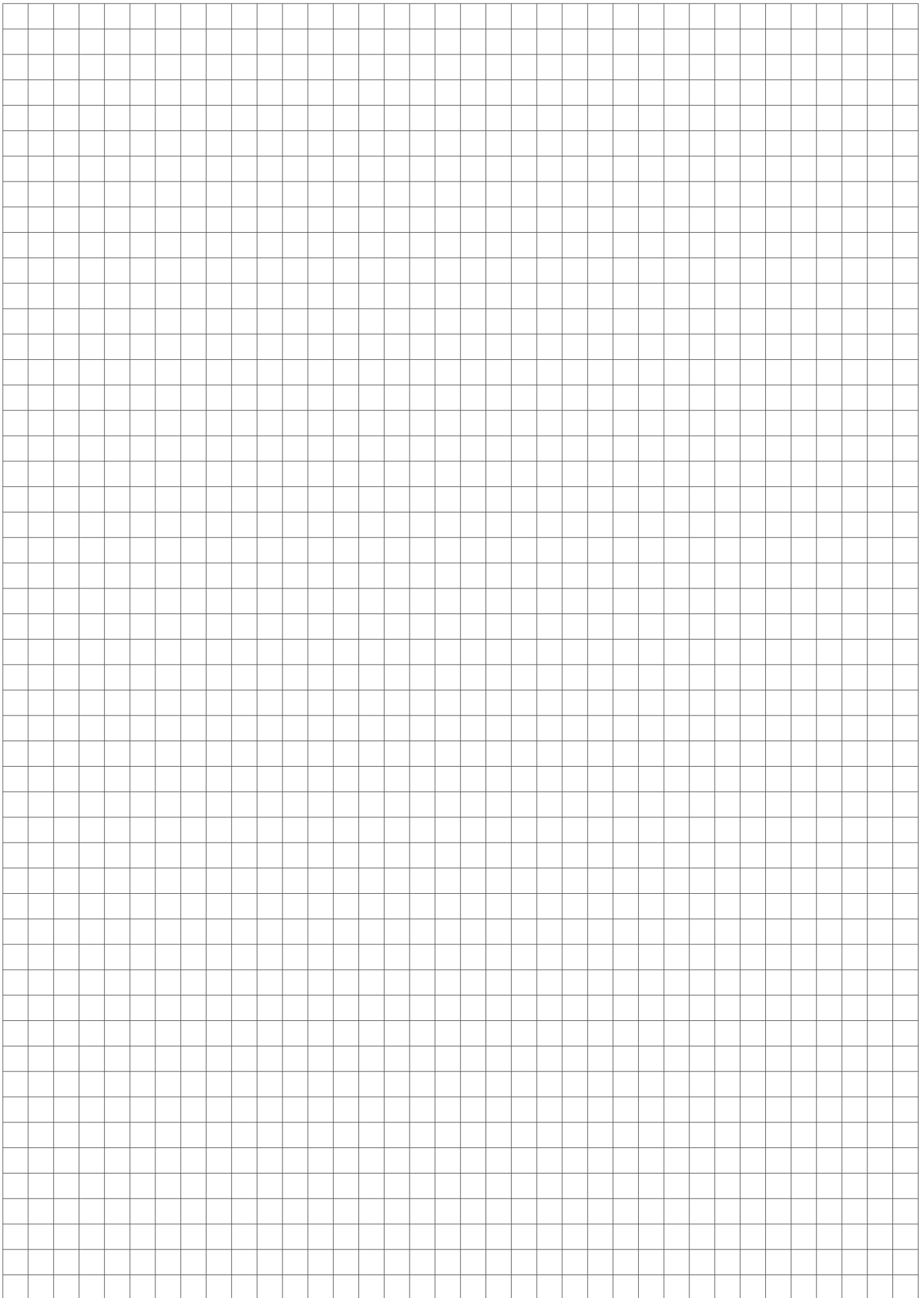

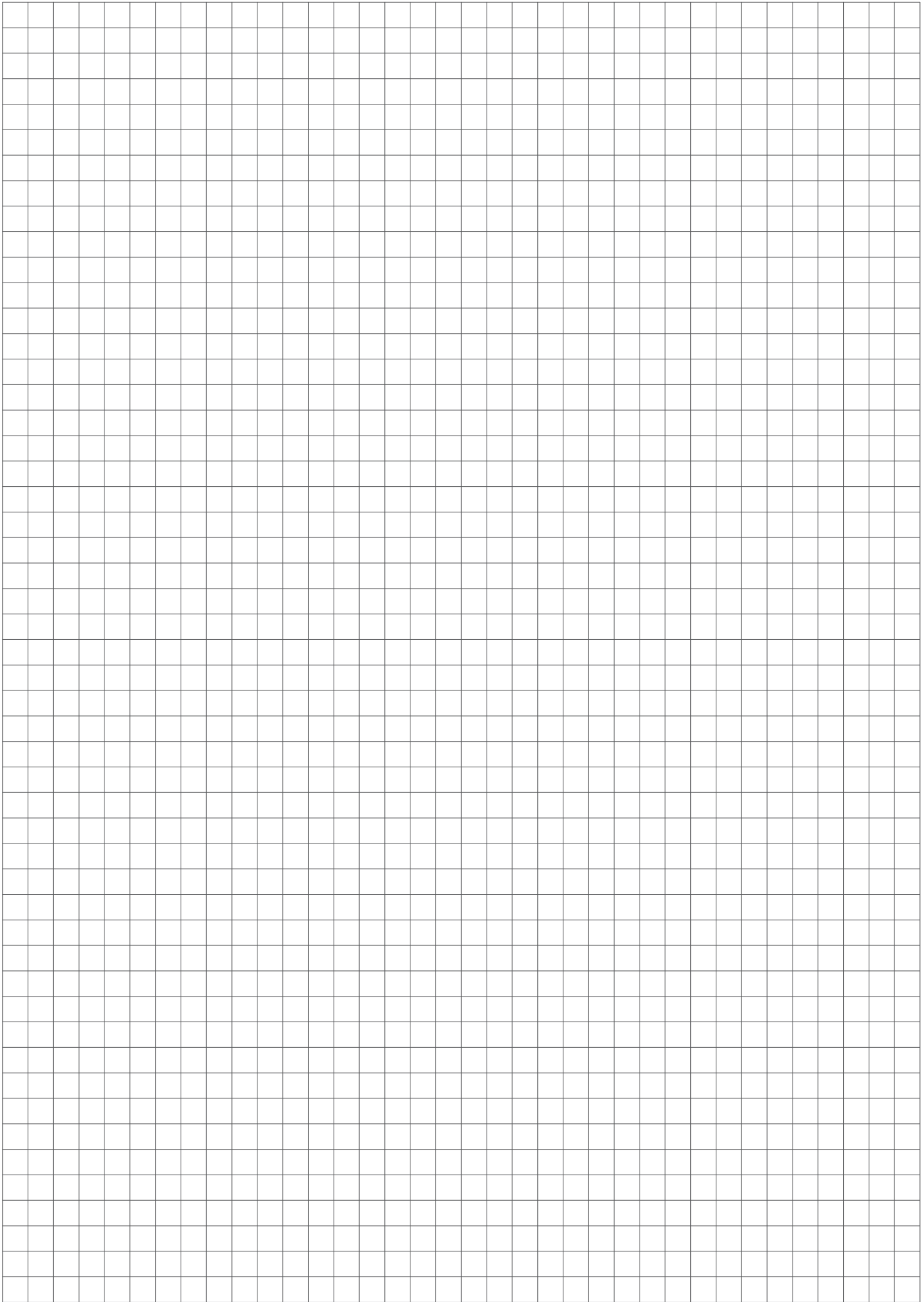

WALTHER-WERKE
Ferdinand Walther GmbH
Ramsener Straße 6
67304 Eisenberg

www.walther-werke.de

WW 10366/N-20/1/S