

PRODUKTDATENBLATT

Artikelnummer 7619507

EAN 4015609250592

Hersteller WALTHER-WERKE

WEEE-Reg.-Nr. DE 22131895

Artikelbeschreibung

Wasserdichter CEPro Anbaugerätestecker schräg
16A 5P 7h mit angeschraubtem Flanschgehäuse
66x80mm



Abbildung ähnlich

Ausführliche Artikelbeschreibung

WALTHER CEPro Anbaugerätestecker 16A 5P 500V 7h IP67
aus PA6-Material
schräg
für maximal 9 Steuerkontakte
mit angeschraubtem Flanschgehäuse
eine Kompaktlösung für Leistung und Steuerung
Flanschmaß 66x80mm
Befestigungsmaß 40x68mm

Bestellinformationen

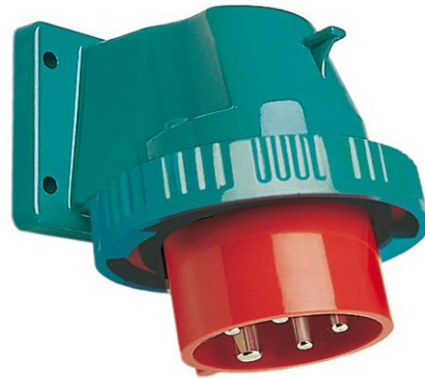
Bestelleinheit	Stück
Zolltarifnummer	85366990
Nettogewicht	0,234 kg
Verpackungseinheit (VPE)	10
Länge der Verpackung	
Breite der Verpackung	
Tiefe der Verpackung	
Bruttogewicht (VPE)	2,34 kg

Klassifikationssystem

Klassifikationssystem	ETIM_6.0
ETIM-Klasse	EC001319

Technische Produktdaten

IEC-Stromstärke	16 A
Polzahl	5
Spannung nach EN 60309-2	500 V (50+60 Hz) schwarz
Uhrzeit-Stellung	7 h
Kennfarbe	schwarz
RAL-Nummer	9005
Schutzart (IP)	IP67
Anschlusstechnik	Schraubklemme
Bauform	Wandgerätestecker (AP)
Steckrichtung	abgewinkelt
Werkstoff	Kunststoff

Maßzeichnung

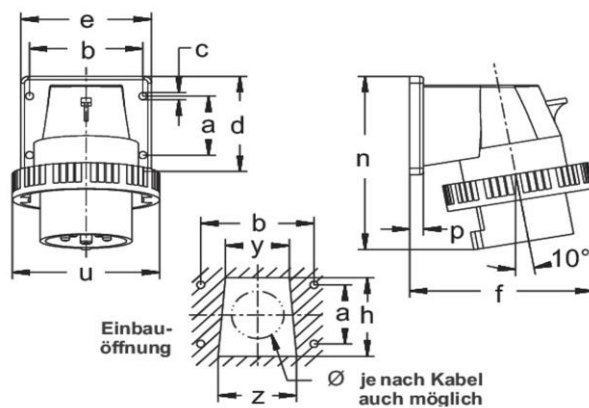

Amp.	16		32
Pole	3	5	5
a	30	40	45
b	55	68	78
c	5,5	5,5	5,5
d	52	66	75
e	65	80	90
f	81	103	117
h	38	52	60
n	98	113	131
p	9,5	9,5	9,5
u	72	88	103
y	30	38	44
z	36	46	54