

PRODUKTDATENBLATT

Artikelnummer 82912002

EAN 4015609439928

Hersteller WALTHER-WERKE

Artikelbeschreibung

Betonsockel Gr. 1 und 1200mm hoch



Abbildung ähnlich

Ausführliche Artikelbeschreibung

WALTHER Betonsockel
 Gr. 1
 Höhe 1200mm
 aus Leichtbeton - Fertigteilen
 mit Montagewinkeln
 und Schraubensatz

Bestellinformationen

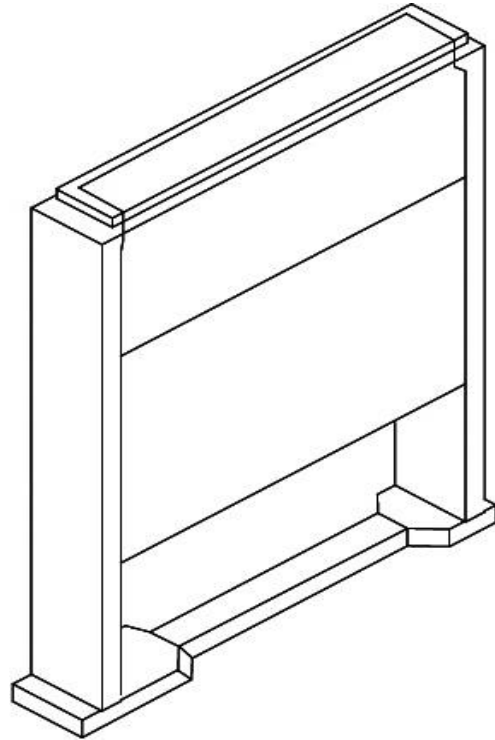
Bestelleinheit	Stück
Zolltarifnummer	85371098
Verpackungsmenge	1
Gewicht pro Stück	

Technische Produktdaten

Ausführung	Sockel komplett
Werkstoff	Beton
Farbe	grau
Breite	785 mm
Höhe	1200 mm

Tiefe	330 mm
Geeignet für Gehäusebaubreite	785 mm
Geeignet für Gehäusebautiefe	330 mm
Geeignet für Außenaufstellung	✓
Geeignet für Kabelrangierung	✓